

SOLUTIONS MODULAIRES

MAINTENANCE INDUSTRIELLE, AÉRONAUTIQUE, BTP, AGRO-ALIMENTAIRE, LOGISTIQUE, TRANSPORT, ENTRETIEN DE MOBILIER URBAIN ET DE VOIRIE, ...

NORME EN ISO 14122 / EN 1090*

Application uniquement en milieu industriel

✓ Pour le produit en général

Hauteur des garde-corps = 1100 mm ;
Distance entre lisses = 500 mm mini.
Hauteur de plinthe = 100 mm mini ;
Distance entre poteaux = 1500 mm maxi.
Garde-corps nécessaire pour les hauteurs de plates-formes supérieures à 500 mm.
Largeur standard des marches = 600 mm - 800 ou 1000 mm. Longueur standard de la plate-forme : 600 mm avec possibilité d'extension jusqu'à 3000 mm sauf pour l'escalier avec plate-forme (1000 mm), voir tableau Extensions page 147).
Charge admissible des marches = 150 kg ;
Charge admissible répartie = 200 Kg/m²

✓ Pour les plans de montée à 45°

Hauteur maxi par volée = 4000 mm ;
Profondeur de marche = 225 mm.

✓ Pour les plans de montée à 60°

Hauteur maxi par volée = 3000 mm ;
Profondeur de marche = 175 mm.

Pour des raisons de sécurité, il est préconisé d'utiliser des escaliers de 45° d'inclinaison. L'inclinaison de 60° pour l'escalier est tolérée pour être utilisé dans un espace réduit et dans ce cas l'utilisateur doit descendre face à l'escalier.

REMARQUE : Les normes de sécurité préconisent un revêtement des marches et de la plate-forme en cailllebotis pour une utilisation en extérieur.



*ATTENTION :

Seules les installations fixes sont visées par la norme EN ISO 14122 et EN 1090.



COMMENT CHOISIR SON PRODUIT MODULAIRE ?

1 CHOISIR LE TYPE DE PRODUIT :

- Fixe ou mobile - Avec ou sans plate-forme - 1 ou 2 escaliers

2 DÉFINIR L'ANGLE D'INCLINAISON

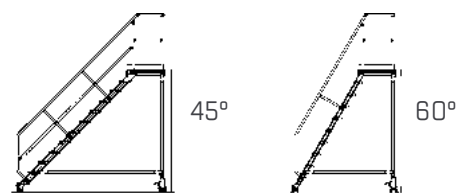

Pour des raisons de confort et de sécurité, privilégiez un angle de 45° si l'espace vous le permet. Angle à 45° : descente de face. Angle à 60° : descente face à l'escalier.

3 CHOISIR LA PLAGE DE HAUTEUR

4 CHOISIR LA LARGEUR DES MARCHES

- 600 mm - 800 mm - 1000 mm

5 CHOISIR LA LONGUEUR DE LA PLATE-FORME

- 600 mm (standard) - Extension possible de 50 mm jusqu'à 3000 mm sauf pour l'escalier avec plate-forme (1000 mm)

1 ESCALIERS AVEC MAIN(S) COURANTE(S)

Aluminium | Adaptable aux environnements
Garantie **5 ans** | Produits **standards modulaires**
Norme **EN ISO 14122 | EN 1090**



- ▶ Marches résistantes à la torsion, montées sur cadre.
- ▶ Fixation de l'escalier par des équerres à chaque extrémité.
- ▶ 1 main courante en série, à monter au choix à droite ou à gauche. Pour une inclinaison à 45°, une sous-lisse «protège genou» est intégrée.
- ▶ 2^{ème} main courante en option.

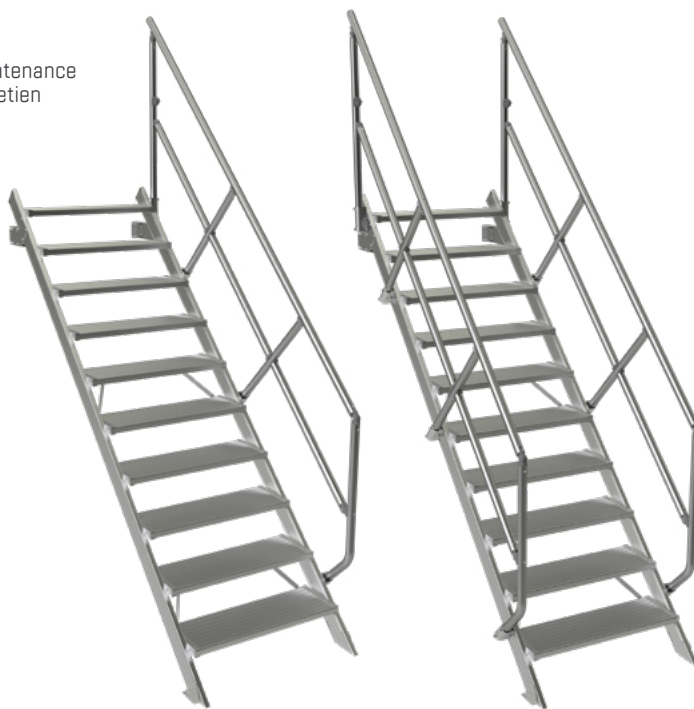

Modèle avec 1 main courante

Modèle avec 2 mains courantes

2 ANGLE D'INCLINAISON

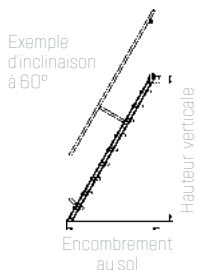
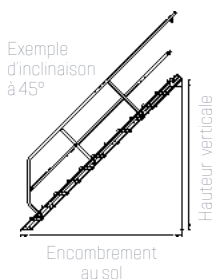

Nous indiquer à la commande la hauteur verticale précise

3 4 INCLINAISON 45°

Hauteur verticale max (mm)	Encombrement au sol (mm)	Largeur des marches	Réf.	Code
≤ 1100	1282	600 mm	05901005	3178740070137
		800 mm	05901105	3178740070212
		1000 mm	05901205	3178740070533
		2 ^{ème} main courante	05901905	3178740070373
≤ 1500	1682	600 mm	05901007	3178740070144
		800 mm	05901107	3178740070229
		1000 mm	05901207	3178740070540
		2 ^{ème} main courante	05901907	3178740070380
≤ 1900	2082	600 mm	05901009	3178740070151
		800 mm	05901109	3178740070236
		1000 mm	05901209	3178740070557
		2 ^{ème} main courante	05901909	3178740070397
≤ 2300	2482	600 mm	05901011	3178740070168
		800 mm	05901111	3178740070243
		1000 mm	05901211	3178740070564
		2 ^{ème} main courante	05901911	3178740070403
≤ 2700	2882	600 mm	05901013	3178740070175
		800 mm	05901113	3178740070250
		1000 mm	05901213	3178740070571
		2 ^{ème} main courante	05901913	3178740070410
≤ 3100	3282	600 mm	05901015	3178740070182
		800 mm	05901115	3178740070267
		1000 mm	05901215	3178740070588
		2 ^{ème} main courante	05901915	3178740070427
≤ 3500	3682	600 mm	05901017	3178740070199
		800 mm	05901117	3178740070274
		1000 mm	05901217	3178740070595
		2 ^{ème} main courante	05901917	3178740070434
≤ 3900	4082	600 mm	05901019	3178740070205
		800 mm	05901119	3178740070281
		1000 mm	05901219	3178740070601
		2 ^{ème} main courante	05901919	3178740070441

3 4 INCLINAISON 60°

Hauteur verticale max (mm)	Encombrement au sol (mm)	Largeur des marches	Réf.	Code
≤ 1320	911	600 mm	05902005	3178740069971
		800 mm	05902105	3178740070052
		1000 mm	05902205	3178740070458
		2 ^{ème} main courante	05902905	3178740070298
≤ 1810	1194	600 mm	05902007	3178740069988
		800 mm	05902107	3178740070069
		1000 mm	05902207	3178740070465
		2 ^{ème} main courante	05902907	3178740070304
≤ 2300	1477	600 mm	05902009	3178740069995
		800 mm	05902109	3178740070076
		1000 mm	05902209	3178740070472
		2 ^{ème} main courante	05902909	3178740070311
≤ 2790	1760	600 mm	05902011	3178740070007
		800 mm	05902111	3178740070083
		1000 mm	05902211	3178740070489
		2 ^{ème} main courante	05902911	3178740070328
≤ 3280*	2043	600 mm	05902013	3178740070014
		800 mm	05902113	3178740070090
		1000 mm	05902213	3178740070496
		2 ^{ème} main courante	05902913	3178740070335
≤ 3770*	2326	600 mm	05902015	3178740070021
		800 mm	05902115	3178740070106
		1000 mm	05902215	3178740070502
		2 ^{ème} main courante	05902915	3178740070342
≤ 4260*	2609	600 mm	05902017	3178740070038
		800 mm	05902117	3178740070113
		1000 mm	05902217	3178740070519
		2 ^{ème} main courante	05902917	3178740070359
≤ 4750*	2891	600 mm	05902019	3178740070045
		800 mm	05902119	3178740070120
		1000 mm	05902219	3178740070526
		2 ^{ème} main courante	05902919	3178740070366

*Les volées supérieures à 4000 mm à 45° ou 3000 mm à 60° n'entrent pas dans le spectre de la norme EN 14122.

1 ESCALIERS AVEC PLATE-FORME AVEC MAIN(S) COURANTE(S)

Aluminium | Adaptable aux environnements
Garantie 5 ans | Produits standards modulaires
Norme EN ISO 14122 | EN 1090



- ▶ Marches fixées aux montants par visserie. Section des montants 100 x 25 mm.
- ▶ Fixation de l'escalier par des équerres à chaque extrémité.
- ▶ Longueur de la plate-forme en série : 600 mm. Possibilité de rajouter des extensions de 50 mm jusqu'à 1000 mm (voir page 147).
- ▶ 1 main courante en série, à monter au choix à droite ou à gauche. Plate-forme avec garde-corps sur 1 côté, hauteur 1100 mm avec sous-lisses et plinthes.
- ▶ 2^{ème} main courante avec garde-corps en option.
- ▶ Escalier avec inclinaison de 45° avec sous-lisses.



Modèle avec 1 main courante

2 ANGLE D'INCLINAISON

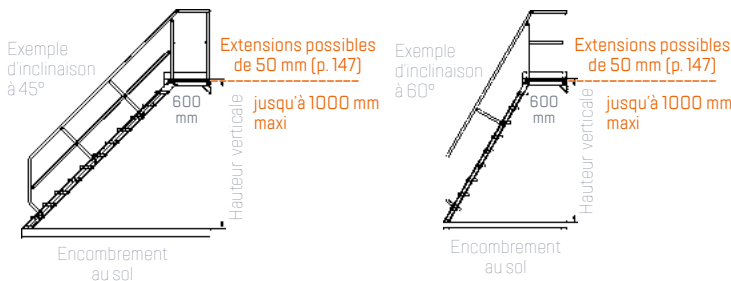

Nous indiquer à la commande la hauteur verticale précise

3 4 INCLINAISON 45°

Hauteur verticale max (mm)	Encombrent au sol (mm)	Largeur des marches	Réf.	Barcode
≤ 1100	1609	600 mm	05903005	3178740070854
		800 mm	05903105	3178740071004
		1000 mm	05903205	3178740071080
		2 ^{ème} main courante	05903905	3178740071707
≤ 1500	2009	600 mm	05903007	3178740070861
		800 mm	05903107	3178740071011
		1000 mm	05903207	3178740071097
		2 ^{ème} main courante	05903907	3178740071714
≤ 1900	2409	600 mm	05903009	3178740070878
		800 mm	05903109	3178740071028
		1000 mm	05903209	3178740071103
		2 ^{ème} main courante	05903909	3178740071721
≤ 2300	2809	600 mm	05903011	3178740070885
		800 mm	05903111	3178740071035
		1000 mm	05903211	3178740071110
		2 ^{ème} main courante	05903911	3178740071738
≤ 2700	3209	600 mm	05903013	3178740070892
		800 mm	05903113	3178740071042
		1000 mm	05903213	3178740071127
		2 ^{ème} main courante	05903913	3178740071745
≤ 3100	3609	600 mm	05903015	3178740070908
		800 mm	05903115	3178740071059
		1000 mm	05903215	3178740071134
		2 ^{ème} main courante	05903915	3178740071752
≤ 3500	4009	600 mm	05903017	3178740070915
		800 mm	05903117	3178740071066
		1000 mm	05903217	3178740071141
		2 ^{ème} main courante	05903917	3178740071769
≤ 3900	4409	600 mm	05903019	3178740070922
		800 mm	05903119	3178740071073
		1000 mm	05903219	3178740071158
		2 ^{ème} main courante	05903919	3178740071776

3 4 INCLINAISON 60°

Hauteur verticale max (mm)	Encombrent au sol (mm)	Largeur des marches	Réf.	Barcode
≤ 1320	1312	600 mm	05904005	3178740070618
		800 mm	05904105	3178740070694
		1000 mm	05904205	3178740070779
		2 ^{ème} main courante	05904905	3178740071783
≤ 1810	1595	600 mm	05904007	3178740070625
		800 mm	05904107	3178740070700
		1000 mm	05904207	3178740070786
		2 ^{ème} main courante	05904907	3178740071790
≤ 2300	1878	600 mm	05904009	3178740070632
		800 mm	05904109	3178740070717
		1000 mm	05904209	3178740070793
		2 ^{ème} main courante	05904909	3178740071806
≤ 2790	2161	600 mm	05904011	3178740070649
		800 mm	05904111	3178740070724
		1000 mm	05904211	3178740070809
		2 ^{ème} main courante	05904911	3178740071813
≤ 3280*	2444	600 mm	05904013	3178740070656
		800 mm	05904113	3178740070731
		1000 mm	05904213	3178740070816
		2 ^{ème} main courante	05904913	3178740071820
≤ 3770*	2727	600 mm	05904015	3178740070663
		800 mm	05904115	3178740070748
		1000 mm	05904215	3178740070823
		2 ^{ème} main courante	05904915	3178740071837
≤ 4260*	3010	600 mm	05904017	3178740070670
		800 mm	05904117	3178740070755
		1000 mm	05904217	3178740070830
		2 ^{ème} main courante	05904917	3178740071844
≤ 4750*	3292	600 mm	05904019	3178740070687
		800 mm	05904119	3178740070762
		1000 mm	05904219	3178740070847
		2 ^{ème} main courante	05904919	3178740071851

*Les volées supérieures à 4000 mm à 45° ou 3000 mm à 60° n'entrent pas dans le spectre de la norme EN 14122.

1 PLATES-FORMES MOBILES AVEC MAINS COURANTES

Aluminium | Adaptable aux environnements
Garantie **5 ans** | Produits **standards modulaires**
Conforme au texte de la norme **EN ISO 14122**



- ▶ Marches fixées aux montants par visserie.
- ▶ Sortie latérale ou frontale en option : nous consulter.
- ▶ Longueur de la plate-forme en série : 600 mm. Possibilité de rajouter des extensions de 50 mm jusqu'à 3000 mm. (voir page 147).
- ▶ 2 mains courantes en série.
- ▶ Escalier avec inclinaison de 45° avec sous-lisses.
- ▶ Plate-forme avec garde-corps sur 3 côtés, hauteur 1100 mm avec sous-lisses et plinthes.
- ▶ Côté plan de montée : 2 roues pivotantes Ø 125 mm avec frein.
- ▶ Côté plate-forme : traverse avec 2 roues pivotantes Ø 150 mm avec frein.



2 ANGLE D'INCLINAISON

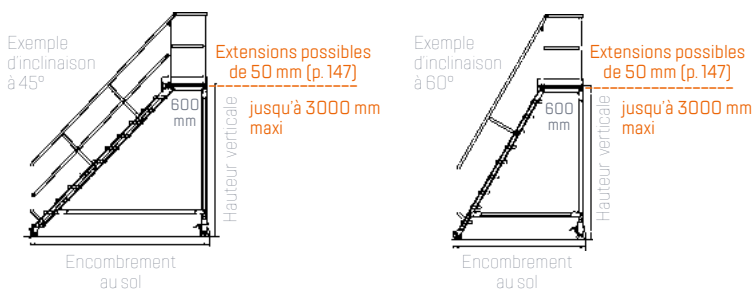

Nous indiquer à la commande la hauteur verticale précise

3

4

INCLINAISON 45°

Hauteur verticale max (mm)	Encablement au sol (mm)	Largeur des marches	Réf.	Barcode	Largeur traverse en mm
≤ 1100	1570	600 mm	05905005	3178740071431	1350
		800 mm	05905105	3178740071523	
		1000 mm	05905205	3178740071615	
≤ 1500	1970	600 mm	05905007	3178740071448	1500
		800 mm	05905107	3178740071530	
		1000 mm	05905207	3178740071622	
≤ 1900	2370	600 mm	05905009	3178740071455	1700
		800 mm	05905109	3178740071547	
		1000 mm	05905209	3178740071639	
≤ 2300	2770	600 mm	05905011	3178740071462	1800
		800 mm	05905111	3178740071554	
		1000 mm	05905211	3178740071646	
≤ 2700	3170	600 mm	05905013	3178740071479	1870
		800 mm	05905113	3178740071561	
		1000 mm	05905213	3178740071653	
≤ 3100	3570	600 mm	05905015	3178740071486	2010
		800 mm	05905115	3178740071578	
		1000 mm	05905215	3178740071660	
≤ 3500	3970	600 mm	05905017	3178740071493	2100
		800 mm	05905117	3178740071585	
		1000 mm	05905217	3178740071677	
≤ 3900	4370	600 mm	05905019	3178740071509	2200
		800 mm	05905119	3178740071592	
		1000 mm	05905219	3178740071684	
≤ 4300*	4770	600 mm	05905021	3178740071516	2300
		800 mm	05905121	3178740071608	
		1000 mm	05905221	3178740071691	

3

4

INCLINAISON 60°

Hauteur verticale max (mm)	Encablement au sol (mm)	Largeur des marches	Réf.	Barcode	Largeur traverse en mm
≤ 1320	1338	600 mm	05906005	3178740071165	1400
		800 mm	05906105	3178740071257	
		1000 mm	05906205	3178740071349	
≤ 1810	1621	600 mm	05906007	3178740071172	1600
		800 mm	05906107	3178740071264	
		1000 mm	05906207	3178740071356	
≤ 2340	1904	600 mm	05906009	3178740071189	1800
		800 mm	05906109	3178740071271	
		1000 mm	05906209	3178740071363	
≤ 2830	2187	600 mm	05906011	3178740071196	1900
		800 mm	05906111	3178740071288	
		1000 mm	05906211	3178740071370	
≤ 3320*	2470	600 mm	05906013	3178740071202	2100
		800 mm	05906113	3178740071295	
		1000 mm	05906213	3178740071387	
≤ 3810*	2763	600 mm	05906015	3178740071219	2200
		800 mm	05906115	3178740071301	
		1000 mm	05906215	3178740071394	
≤ 4300*	3036	600 mm	05906017	3178740071226	2300
		800 mm	05906117	3178740071318	
		1000 mm	05906217	3178740071410	
≤ 4790*	3318	600 mm	05906019	3178740071233	2400
		800 mm	05906119	3178740071325	
		1000 mm	05906219	3178740071417	
≤ 5240*	3601	600 mm	05906021	3178740071240	2450
		800 mm	05906121	3178740071332	
		1000 mm	05906221	3178740071424	

*Les volées supérieures à 4000 mm à 45° ou 3000 mm à 60° n'entrent pas dans le spectre de la norme EN 14122.

1 PASSERELLES FIXES
AVEC MAIN(S) COURANTE(S)

Aluminium | Adaptable aux environnements
Garantie 5 ans | Produits standards modulaires
Norme EN ISO 14122 | EN 1090

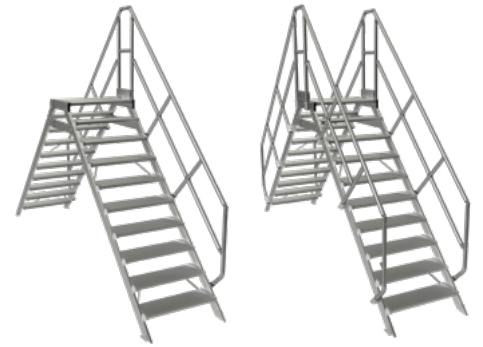

Modèle avec 1 main courante

Modèle avec 2 mains courantes

- ▶ Marches fixées aux montants par visserie.
- ▶ Équerres de fixation à la base.
- ▶ Longueur de la plate-forme en série : 600 mm.
Possibilité de rajouter des extensions de 50 mm jusqu'à 3000 mm (voir page 147).
- ▶ 1 main courante livrée en série, à monter au choix à droite ou à gauche.
- ▶ Escalier avec inclinaison de 45° avec sous-lisses.
- ▶ Plate-forme avec garde-corps sur 1 côté, hauteur 1100 mm avec sous-lisses et plinthes.
- ▶ 2^{ème} main courante avec garde-corps en option.
- ▶ Portillon en option.

4		3		INCLINAISON 45°	
Largeur des marches	Hauteur verticale max (mm)	Encombrement au sol (mm)	Réf.	Barcode	Réf.
600 mm	≤ 700	1807	05907003	3178740072186	Barcode
800 mm			05907103	3178740072285	
1000 mm			05907203	3178740072384	
2 ^{ème} main courante			05907903	3178740072568	
600 mm	≤ 900	2207	05907004	3178740072193	Barcode
800 mm			05907104	3178740072292	
1000 mm			05907204	3178740072391	
2 ^{ème} main courante			05907904	3178740072575	
600 mm	≤ 1100	2607	05907005	3178740072209	Barcode
800 mm			05907105	3178740072308	
1000 mm			05907205	3178740072407	
2 ^{ème} main courante			05907905	3178740072582	
600 mm	≤ 1300	3007	05907006	3178740072216	Barcode
800 mm			05907106	3178740072315	
1000 mm			05907206	3178740072414	
2 ^{ème} main courante			05907906	3178740072599	
600 mm	≤ 1500	3407	05907007	3178740072223	Barcode
800 mm			05907107	3178740072322	
1000 mm			05907207	3178740072421	
2 ^{ème} main courante			05907907	3178740072605	
600 mm	≤ 1700	3807	05907008	3178740072230	Barcode
800 mm			05907108	3178740072329	
1000 mm			05907208	3178740072428	
2 ^{ème} main courante			05907908	3178740072612	
600 mm	≤ 1900	4207	05907009	3178740072247	Barcode
800 mm			05907109	3178740072346	
1000 mm			05907209	3178740072445	
2 ^{ème} main courante			05907909	3178740072629	
600 mm	≤ 2100	4607	05907010	3178740072254	Barcode
800 mm			05907110	3178740072353	
1000 mm			05907210	3178740072452	
2 ^{ème} main courante			05907910	3178740072636	
600 mm	≤ 2300	5007	05907011	3178740072261	Barcode
800 mm			05907111	3178740072360	
1000 mm			05907211	3178740072459	
2 ^{ème} main courante			05907911	3178740072643	

3		INCLINAISON 60°	
Hauteur verticale max (mm)	Encombrement au sol (mm)	Réf.	Barcode
≤ 830	1447	05908003	3178740071899
		05908103	3178740071981
		05908203	3178740072087
		05908903	3178740072476
≤ 1080	1736	05908004	3178740071905
		05908104	3178740071998
		05908204	3178740072094
		05908904	3178740072483
≤ 1320	2013	05908005	3178740071912
		05908105	3178740072001
		05908205	3178740072100
		05908905	3178740072490
≤ 1570	2302	05908006	3178740071929
		05908106	3178740072018
		05908206	3178740072117
		05908906	3178740072506
≤ 1810	2579	05908007	3178740071936
		05908107	3178740072025
		05908207	3178740072124
		05908907	3178740072513
≤ 2060	2868	05908008	3178740071943
		05908108	3178740072032
		05908208	3178740072131
		05908908	3178740072520
≤ 2300	3147	05908009	3178740071950
		05908109	3178740072049
		05908209	3178740072148
		05908909	3178740072537
≤ 2550	3433	05908010	3178740071967
		05908110	3178740072056
		05908210	3178740072155
		05908910	3178740072544
≤ 2790	3711	05908011	3178740071974
		05908111	3178740072063
		05908211	3178740072162
		05908911	3178740072551

2 ANGLE D'INCLINAISON

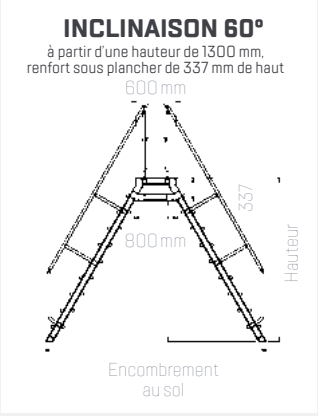
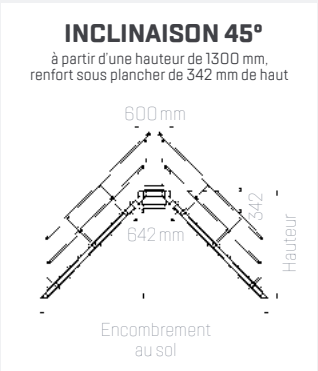

ACCESSOIRES ET OPTIONS (ESCALIERS, PLATES-FORMES ET PASSERELLES)

GARDE-CORPS FRONTAL - si 2 garde-corps

Réf.	Désignation	Barcode
05993000	Garde-corps 600 mm	3178740071868
05993100	Garde-corps 800 mm	3178740071875
05993200	Garde-corps 1000 mm	3178740071882



GARDE-CORPS FRONTAL - si 1 garde-corps

Réf.	Désignation	Barcode
05993001	Garde-corps 600 mm	3178740073411
05993101	Garde-corps 800 mm	3178740073428
05993201	Garde-corps 1000 mm	3178740073435



CÂBLES DE SÉCURITÉ AVEC MOUSQUETON

Réf.	Désignation	Barcode
05994000*	Câble 600 mm	3178740070939
05994100*	Câble 800 mm	3178740070946
05994200*	Câble 1000 mm	3178740070953

*Câble vendu à l'unité. Il en faut 2 obligatoirement.



PORTILLON BASCULANT

Réf.	Désignation	Barcode
05992000	Portillon 600 mm	3178740070960
05992100	Portillon 800 mm	3178740070977
05992200	Portillon 1000 mm	3178740070984

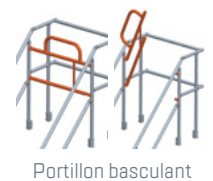

1 PASSERELLES MOBILES AVEC MAINS COURANTES

Aluminium | Adaptable aux environnements
Garantie **5 ans** | Produits **standards modulaires**
Conforme au texte de la norme **EN ISO 14122**



Maintenance
Entretien



- ▶ Marches fixées aux montants par visserie.
- ▶ Longueur de la plate-forme en série : 600 mm.
Possibilité de rajouter des extensions de 50 mm jusqu'à 3000 mm (voir en bas de page).
- ▶ 2 mains courantes en série.
- ▶ Escalier avec inclinaison de 45° avec sous-lisses.
- ▶ Plate-forme avec garde-corps sur 2 côtés, hauteur 1100 mm avec sous-lisses et plinthes.
- ▶ 2 traverses avec roues pivotantes Ø 150 mm avec frein.
Barre de renfort sous la plate-forme. Possibilité d'avoir en option un système roulant débrayable chiffré, nous consulter.

4 3 INCLINAISON 45°

Largeur des marches	Hauteur verticale max (mm)	Encombrement au sol (mm)	Largeur traverse (mm)	Réf.	Barcode
600 mm				05909003	3178740072650
800 mm	≤700	1807	1150	05909103	3178740072742
1000 mm				05909203	3178740072834
600 mm				05909004	3178740072667
800 mm	≤900	2207	1275	05909104	3178740072759
1000 mm				05909204	3178740072841
600 mm				05909005	3178740072674
800 mm	≤1100	2607	1350	05909105	3178740072766
1000 mm				05909205	3178740072858
600 mm				05909006	3178740072681
800 mm	≤1300	3007	1450	05909106	3178740072773
1000 mm				05909206	3178740072865
600 mm				05909007	3178740072698
800 mm	≤1500	3407	1500	05909107	3178740072780
1000 mm				05909207	3178740072872
600 mm				05909008	3178740072704
800 mm	≤1700	3807	1600	05909108	3178740072797
1000 mm				05909208	3178740072889
600 mm				05909009	3178740072711
800 mm	≤1900	4207	1700	05909109	3178740072803
1000 mm				05909209	3178740072896
600 mm				05909010	3178740072728
800 mm	≤2100	4607	1750	05909110	3178740072810
1000 mm				05909210	3178740072902
600 mm				05909011	3178740072735
800 mm	≤2300	5007	1800	05909111	3178740072827
1000 mm				05909211	3178740072919

3 INCLINAISON 60°

Hauteur verticale max (mm)	Encombrement au sol (mm)	Largeur traverse (mm)	Réf.	Barcode
≤830	1447	1200	05910003	3178740072926
			05910103	3178740073015
			05910203	3178740073107
			05910004	3178740072933
≤1080	1736	1350	05910104	3178740073022
			05910204	3178740073114
			05910005	3178740072940
≤1320	2013	1400	05910105	3178740073039
			05910205	3178740073121
			05910006	3178740072957
≤1570	2302	1500	05910106	3178740073046
			05910206	3178740073138
			05910007	3178740072964
≤1810	2579	1600	05910107	3178740073053
			05910207	3178740073145
			05910008	3178740072971
≤2060	2868	1700	05910108	3178740073060
			05910208	3178740073152
			05910009	3178740072988
≤2300	3145	1800	05910109	3178740073077
			05910209	3178740073169
			05910010	3178740072995
≤2550	3433	1850	05910110	3178740073084
			05910210	3178740073176
			05910011	3178740073008
≤2780	3711	1900	05910111	3178740073091
			05910211	3178740073183

2 ANGLE D'INCLINAISON

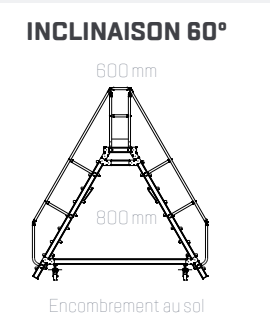
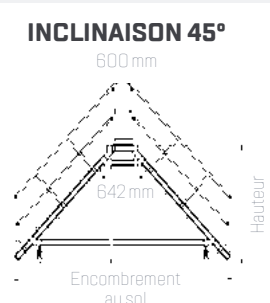

EXTENSION (50 mm) DE LA PLATE-FORME + 1 GARDE-CORPS

Réf.	Désignation	Barcode
05990000	Extension 50 mm pour marches de largeur 600 mm	3178740072070
05990100	Extension 50 mm pour marches de largeur 800 mm	3178740072179
05990200	Extension 50 mm pour marches de largeur 1000 mm	3178740072278

Pas MINI de l'extension : 50 mm - Longueur MAXI de l'extension : 3000 mm

EXTENSION (50 mm) DU 2^{ÈME} GARDE-CORPS DE LA PLATE-FORME

Réf.	Désignation	Barcode
05991000	Extension 50 mm pour marches de largeur 600, 800 et 1000mm	3178740072377

Cette option est prévue pour les produits avec plate-forme équipée de 2 garde-corps.
Pas MINI de l'extension : 50 mm - Longueur MAXI de l'extension : 3000 mm

Longueur standard	600mm	650mm	700mm	750mm	800mm	850mm	900mm	950mm	1000mm
Nombre d'extension 50 mm	0	1	2	3	4	5	6	7	8

ÉQUERRE FIXATION MURALE (sortie latérale ou frontale)

Réf.	Désignation	Barcode
05997000	Équerre pour marches de 600-800-1000 mm	3178740070991

Intervalle entre 2 supports = 1000 mm - Un support plate-forme obligatoire par mètre supplémentaire pour une longueur de plate-forme supérieure à 1000 mm.





MECA MODUL[®]

LE BON CALCUL



PAGE 150

TRAVAILLER*

* sous réserve de l'ajout du portillon

- Postes de travail sur une ligne de production
- Postes de travail temporaires ou permanents divers



Conforme à la norme EN 14 122

PAGE 151

ACCÉDER

- Accès à une machine pour sa maintenance
- Accès à des quais de chargement, des fosses
- Tout type d'accès permanent



Conforme à la norme EN 14 183

PAGE 152

CIRCULER

- Zones de circulation sécurisées en espaces étroits ou encombrés et accès divers
- Zones de franchissement (faibles hauteurs)



Conforme à la norme EN 14 122

1

Choisissez parmi les 3 utilisations de modules

ACCÉDER

TRAVAILLER*

CIRCULER



* sous réserve de l'ajout du portillon

2

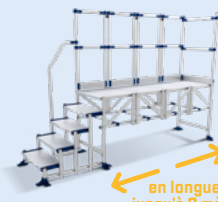
Choisissez votre configuration

en hauteur de 1 à 5 marches

en longueur jusqu'à 2 mètres



3

Choisissez vos options de sécurité ou de confort

RAMPES



GARDE-CORPS

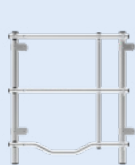

PORTILLON

4

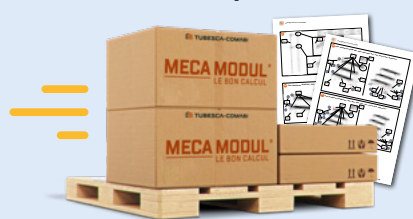
Réceptionnez vos colis rapidement

Notice de montage incluse

**Adaptabilité**

Plus de 20 modules pour tous les usages

**Évolutivité**

Plus de 80 configurations possibles

**Rentabilité**

Pas de frais d'étude

**Sécurité**

Conforme aux normes EN 14 122 et EN 14 183

**Disponibilité**

Livraison rapide

PLUS DE 20 MODULES IMAGINÉS POUR VOS BESOINS
PLUS DE 80 CONFIGURATIONS RÉFÉRENCÉES
UNE INFINITÉ DE SOLUTIONS POSSIBLES EN LES ÉQUIPANT D'OPTIONS

ACCÉDER

1 à 5 marches
5 modèles
 HT accès
 2,2 à 2,96 m
 Lg modèle
 0,36 à 1,14 m

3 à 5 marches
3 modèles
 HT accès
 2,58 à 2,96 m
 Lg modèle
 0,76 à 1,14 m

3 à 5 marches
3 modèles
 HT accès
 2,58 à 2,96 m
 Lg modèle
 0,76 à 1,14 m

2 marches - 2,39 m accès
3 modèles
 Ce modèle est uniquement conforme à la norme EN 14 122
 Lg modèle
 1,4 à 2,4 m

TRAVAILLER*

* sous réserve de l'ajout du portillon

3 marches - 2,58 m travail
4 modèles
 Lg modèle
 1 à 2,50 m

4 marches - 2,77 m travail
4 modèles
 Lg modèle
 1,2 à 2,70 m

5 marches - 2,96 m travail
4 modèles
 Lg modèle
 1,4 à 2,90 m

4 marches - 2,77 m travail
4 modèles
 Lg modèle
 1,2 à 2,70 m

5 marches - 2,96 m travail
4 modèles
 Lg modèle
 1,4 à 2,90 m

CIRCULER

2 marches - 2,39 m accès
3 modèles
 Lg modèle
 1,5 à 2,50 m

3 marches - 2,58 m accès
4 modèles
 Lg modèle
 1 à 2,50 m

4 marches - 2,77 m accès
4 modèles
 Lg modèle
 1,2 à 2,70 m

5 marches - 2,96 m accès
4 modèles
 Lg modèle
 1,4 à 2,90 m

4 marches - 2,77 m accès
4 modèles
 Lg modèle
 1,2 à 2,70 m

5 marches - 2,96 m accès
4 modèles
 Lg modèle
 1,4 à 2,90 m

3 marches - 2,58 m accès
4 modèles
 Lg modèle
 1,4 à 2,90 m

4 marches - 2,77 m accès
4 modèles
 Lg modèle
 1,8 à 3,30 m

5 marches - 2,96 m accès
4 modèles
 Lg modèle
 2,2 à 3,70 m

3 marches - 2,58 m accès
4 modèles
 Lg modèle
 1,4 à 2,90 m

4 marches - 2,77 m accès
4 modèles
 Lg modèle
 1,8 à 3,30 m

5 marches - 2,96 m accès
4 modèles
 Lg modèle
 2,2 à 3,70 m

PLATES-FORMES MECA MODUL

LE BON CALCUL



Usage **Intensif** | Utilisation **Sol plat** | Hauteur de travail maxi **2,96 m**
 Aluminium | Charge maxi **200 kg/m²** | Garantie **2 ans** | Norme **EN 14122**



Maintenance Entretien



LE BON CALCUL

- ▶ Offre modulaire pour l'industrie.
- ▶ Produits pouvant être fixés au sol.
- ▶ Poste de travail possible avec ajout du portillon.

PLATE-FORME 2 MARCHES SANS GARDE-CORPS

Réf.	Désignation										
02380261	Longueur 1m	0,39	0,39	1	2	14,1	0,84	1,4	2,39		3178740223373
02380262	Longueur 1,5m	0,39	0,39	1,5	2	19,6	0,84	1,9	2,39		3178740223380
02380263	Longueur 2m	0,39	0,39	2	2	23,8	0,84	2,4	2,39		3178740223397

Les plates-formes 2 marches ne peuvent pas être équipées des garde-corps D1, D2, D3 et portillon D5

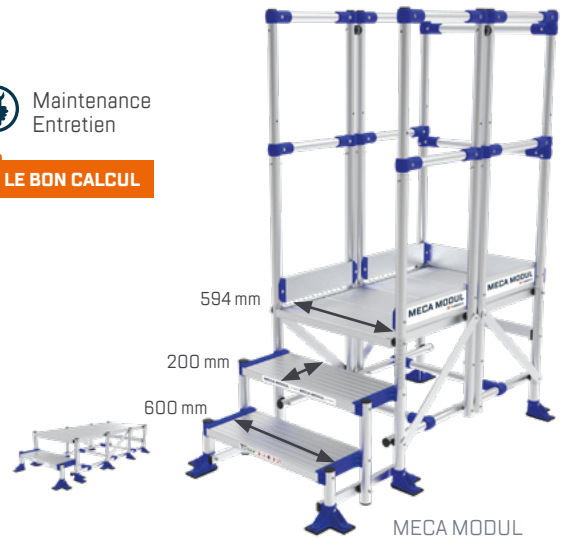

MECA MODUL
3 marches
longeur plate-forme 1m

PLATE-FORME 3/4/5 MARCHES - 2 GARDE-CORPS - AVEC ET SANS RAMPE

Réf.	Désignation										
02380321	3 marches - 2 garde-corps sans rampe - Longueur 0,5m	1,74	0,58	0,5	3	19,8	0,84	1	2,58		3178740222703
02380322	3 marches - 2 garde-corps sans rampe - Longueur 1m	1,74	0,58	1	3	28,2	0,84	1,5	2,58		3178740222710
02380323	3 marches - 2 garde-corps sans rampe - Longueur 1,5m	1,74	0,58	1,5	3	36,8	0,84	2	2,58		3178740222727
02380324	3 marches - 2 garde-corps sans rampe - Longueur 2m	1,74	0,58	2	3	45,3	0,84	2,5	2,58		3178740222734
02380421	4 marches - 2 garde-corps sans rampe - Longueur 0,5m	1,93	0,77	0,5	4	23,3	0,84	1,2	2,77		3178740222741
02380422	4 marches - 2 garde-corps sans rampe - Longueur 1m	1,93	0,77	1	4	31,8	0,84	1,7	2,77		3178740222758
02380423	4 marches - 2 garde-corps sans rampe - Longueur 1,5m	1,93	0,77	1,5	4	40,3	0,84	2,2	2,77		3178740222765
02380424	4 marches - 2 garde-corps sans rampe - Longueur 2m	1,93	0,77	2	4	48,9	0,84	2,7	2,77		3178740222772
02380521	5 marches - 2 garde-corps sans rampe - Longueur 0,5m	2,12	0,96	0,5	5	27,1	0,84	1,4	2,96		3178740222789
02380522	5 marches - 2 garde-corps sans rampe - Longueur 1m	2,12	0,96	1	5	35,6	0,84	1,9	2,96		3178740222796
02380523	5 marches - 2 garde-corps sans rampe - Longueur 1,5m	2,12	0,96	1,5	5	44,1	0,84	2,4	2,96		3178740223076
02380524	5 marches - 2 garde-corps sans rampe - Longueur 2m	2,12	0,96	2	5	52,6	0,84	2,9	2,96		3178740223083
02380431	4 marches - 2 garde-corps - 1 rampe - Longueur 0,5m	1,93	0,77	0,5	4	24,1	0,84	1,2	2,77		3178740223090
02380432	4 marches - 2 garde-corps - 1 rampe - Longueur 1m	1,93	0,77	1	4	32,7	0,84	1,7	2,77		3178740223106
02380433	4 marches - 2 garde-corps - 1 rampe - Longueur 1,5m	1,93	0,77	1,5	4	41,2	0,84	2,2	2,77		3178740223113
02380434	4 marches - 2 garde-corps - 1 rampe - Longueur 2m	1,93	0,77	2	4	49,7	0,84	2,7	2,77		3178740223120
02380531	5 marches - 2 garde-corps - 1 rampe - Longueur 0,5m	2,12	0,96	0,5	5	28	0,84	1,4	2,96		3178740223137
02380532	5 marches - 2 garde-corps - 1 rampe - Longueur 1m	2,12	0,96	1	5	38,4	0,84	1,9	2,96		3178740223144
02380533	5 marches - 2 garde-corps - 1 rampe - Longueur 1,5m	2,12	0,96	1,5	5	45	0,84	2,4	2,96		3178740223151
02380534	5 marches - 2 garde-corps - 1 rampe - Longueur 2m	2,12	0,96	2	5	53,4	0,84	2,9	2,96		3178740223168

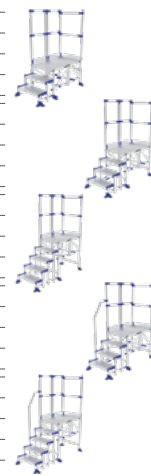

PLATE-FORME 3/4/5 MARCHES - 3 GARDE-CORPS - AVEC ET SANS RAMPE

Réf.	Désignation										
02380301	3 marches - 3 garde-corps sans rampe - Longueur 0,5m	1,74	0,58	0,5	3	22,4	0,84	1	2,58		3178740222505
02380302	3 marches - 3 garde-corps sans rampe - Longueur 1m	1,74	0,58	1	3	34,1	0,84	1,5	2,58		3178740222512
02380303	3 marches - 3 garde-corps sans rampe - Longueur 1,5m	1,74	0,58	1,5	3	45,9	0,84	2	2,58		3178740222529
02380304	3 marches - 3 garde-corps sans rampe - Longueur 2m	1,74	0,58	2	3	57,6	0,84	2,5	2,58		3178740222536
02380401	4 marches - 3 garde-corps sans rampe - Longueur 0,5m	1,93	0,77	0,5	4	26,2	0,84	1,2	2,77		3178740222543
02380402	4 marches - 3 garde-corps sans rampe - Longueur 1m	1,93	0,77	1	4	37,9	0,84	1,7	2,77		3178740222550
02380403	4 marches - 3 garde-corps sans rampe - Longueur 1,5m	1,93	0,77	1,5	4	49,6	0,84	2,2	2,77		3178740222567
02380404	4 marches - 3 garde-corps sans rampe - Longueur 2m	1,93	0,77	2	4	61,3	0,84	2,7	2,77		3178740222574
02380501	5 marches - 3 garde-corps sans rampe - Longueur 0,5m	2,12	0,96	0,5	5	30	0,84	1,4	2,96		3178740222581
02380502	5 marches - 3 garde-corps sans rampe - Longueur 1m	2,12	0,96	1	5	41,9	0,84	1,9	2,96		3178740222598
02380503	5 marches - 3 garde-corps sans rampe - Longueur 1,5m	2,12	0,96	1,5	5	53,4	0,84	2,4	2,96		3178740222604
02380504	5 marches - 3 garde-corps sans rampe - Longueur 2m	2,12	0,96	2	5	65,1	0,84	2,9	2,96		3178740222611
02380411	4 marches - 3 garde-corps - 2 rampes - Longueur 0,5m	1,93	0,77	0,5	4	27,9	0,84	1,2	2,77		3178740222628
02380412	4 marches - 3 garde-corps - 2 rampes - Longueur 1m	1,93	0,77	1	4	39,5	0,84	1,7	2,77		3178740222635
02380413	4 marches - 3 garde-corps - 2 rampes - Longueur 1,5m	1,93	0,77	1,5	4	51,3	0,84	2,2	2,77		3178740222642
02380414	4 marches - 3 garde-corps - 2 rampes - Longueur 2m	1,93	0,77	2	4	62,9	0,84	2,7	2,77		3178740222659
02380511	5 marches - 3 garde-corps - 2 rampes - Longueur 0,5m	2,12	0,96	0,5	5	31,7	0,84	1,4	2,96		3178740222666
02380512	5 marches - 3 garde-corps - 2 rampes - Longueur 1m	2,12	0,96	1	5	43,3	0,84	1,9	2,96		3178740222673
02380513	5 marches - 3 garde-corps - 2 rampes - Longueur 1,5m	2,12	0,96	1,5	5	55,1	0,84	2,4	2,96		3178740222680
02380514	5 marches - 3 garde-corps - 2 rampes - Longueur 2m	2,12	0,96	2	5	66,8	0,84	2,9	2,96		3178740222697

Espace libre sous les plates-formes
 Modèles 3 marches en versions 0,5 / 1 / 1,5 / 2 m → Hauteur: 15 cm. Longueur: 0,25 / 0,75 / 1,25 / 1,75 m
 Modèles 4 marches en versions 0,5 / 1 / 1,5 / 2 m → Hauteur: 34 cm. Longueur: 0,25 / 0,75 / 1,25 / 1,75 m
 Modèles 5 marches en versions 0,5 / 1 / 1,5 / 2 m → Hauteur: 53 cm. Longueur: 0,25 / 0,75 / 1,25 / 1,75 m

OPTIONS MECA MODUL

Réf.	Désignation	
02380932	C2 - Rampe simple	3178740222338
02380941	D1 - Garde-corps latéral complet (0,5 m)	3178740222345
02380942	D2 - Garde-corps frontal sans poteaux	3178740222352
02380943	D3 - Garde-corps frontal 1 poteau	3178740222369
02380945	D5 - Portillon d'accès latéral ou frontal	3178740222383

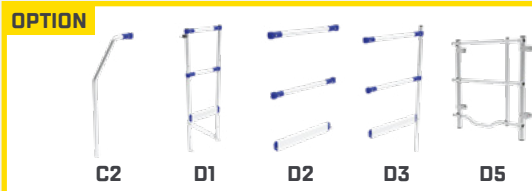

Hauteur du produit hors tout (m)
 Hauteur du plancher (m)
 Longueur du plancher (m)
 Nombre de marches
 Poids (kg)
 Largeur hors tout (m)
 Longueur hors tout (m)
 Hauteur d'accès maxi (m)

MARCHEPIEDS MECA MODUL

LE BON CALCUL



Usage **Intensif** | Utilisation **Sol plat**

Hauteur d'accès maxi **2,96 m**

Aluminium | Charge maxi **150 kg** | Garantie **2 ans**

Norme **EN 14183** | Usage **Professionnel**



Maintenance
Entretien



LE BON CALCUL

- Colis à monter sur place.
- Produits pouvant être fixés au sol.

MARCHEPIED SANS RAMPE

Réf.	Désignation									
02380901	Marchepied 1 marche	0,2	0,2	1	3,6	0,84	0,36	2,20		3178740222185
02380902	Marchepied 2 marches	0,39	0,39	2	6,7	0,84	0,52	2,39		3178740222192
02380903	Marchepied 3 marches	0,58	0,58	3	10,1	0,84	0,76	2,58		3178740222208
02380904	Marchepied 4 marches	0,77	0,77	4	13,5	0,84	0,95	2,77		3178740222215
02380905	Marchepied 5 marches	0,96	0,96	5	17,1	0,84	1,14	2,96		3178740222222

MARCHEPIED - 1 RAMPE

Réf.	Désignation									
02380013	Marchepied 3 marches+1 rampe	1,55	0,58	3	11,1	0,84	0,76	2,58		3178740222444
02380014	Marchepied 4 marches+1 rampe	1,74	0,77	4	14,5	0,84	0,95	2,77		3178740222451
02380015	Marchepied 5 marches+1 rampe	1,93	0,96	5	18,1	0,84	1,14	2,96		3178740222468

MARCHEPIED - 2 RAMPES

Réf.	Désignation									
02380023	Marchepied 3 marches+2 rampes	1,55	0,58	3	12,1	0,84	0,76	2,58		3178740222475
02380024	Marchepied 4 marches+2 rampes	1,74	0,77	4	15,5	0,84	0,95	2,77		3178740222482
02380025	Marchepied 5 marches+2 rampes	1,93	0,96	5	19,1	0,84	1,14	2,96		3178740222499

OPTION MECA MODUL

Réf.	Désignation	
02380931	Rampe complète sauf modèle 1 marche	3178740222321



200 mm

600 mm

MECA MODUL
3 marches
avec 2 rampes



Plate-forme de travail
MECA MODUL
avec portillon en option



Plate-forme de travail
MECA MODUL
avec portillon en option



Marchepied MECA MODUL



PASSERELLES MECA MODUL

LE BON CALCUL



Usage **intensif** | Utilisation **sol plat** | Hauteur d'accès maxi **2,96 m**
Aluminium | Charge maxi **200 kg/m²** | Garantie **2 ans** | Norme **EN 14122**



Maintenance
Entretien

LE BON CALCUL



MECA MODUL
4 marches
longeur plate-forme 1m

- ▶ Passerelles industrielles alliant confort, sécurité et évolutivité.
- ▶ Produits pouvant être fixés au sol.
- ▶ Rampes d'accès en option pour accroître la sécurité anti-chute.
- ▶ Livrées en colis et à monter sur place.

PASSERELLE 2 MARCHES - SANS GARDE-CORPS

Réf.	Désignation										
02380272	Passerelle 2 marches lg 1m	0,39	0,39	1	2	171	0,84	1,5	2,39	3178740223410	
02380273	Passerelle 2 marches lg 1,5m	0,39	0,39	1,5	2	22,3	0,84	2	2,39	3178740223427	
02380274	Passerelle 2 marches lg 2m	0,39	0,39	2	2	27,8	0,84	2,5	2,39	3178740223434	



PASSERELLE 3/4/5 MARCHES - AVEC GARDE-CORPS

Réf.	Désignation										
02380341	Passerelle 3 marches lg 0,5m	1,74	0,58	0,5	3	26,8	0,84	1,4	2,58	3178740223175	
02380342	Passerelle 3 marches lg 1m	1,74	0,58	1	3	38,3	0,84	1,9	2,58	3178740223182	
02380343	Passerelle 3 marches lg 1,5m	1,74	0,58	1,5	3	49,9	0,84	2,4	2,58	3178740223199	
02380344	Passerelle 3 marches lg 2m	1,74	0,58	2	3	61,5	0,84	2,9	2,58	3178740223205	
02380441	Passerelle 4 marches lg 0,5m	1,93	0,77	0,5	4	33,9	0,84	1,8	2,77	3178740223212	
02380442	Passerelle 4 marches lg 1m	1,93	0,77	1	4	45,5	0,84	2,3	2,77	3178740223229	
02380443	Passerelle 4 marches lg 1,5m	1,93	0,77	1,5	4	57,1	0,84	2,8	2,77	3178740223236	
02380444	Passerelle 4 marches lg 2m	1,93	0,77	2	4	68,8	0,84	3,3	2,77	3178740223243	
02380541	Passerelle 5 marches lg 0,5m	2,12	0,96	0,5	5	41,2	0,84	2,2	2,96	3178740223250	
02380542	Passerelle 5 marches lg 1m	2,12	0,96	1	5	52,9	0,84	2,7	2,96	3178740223267	
02380543	Passerelle 5 marches lg 1,5m	2,12	0,96	1,5	5	64,7	0,84	3,2	2,96	3178740223274	
02380544	Passerelle 5 marches lg 2m	2,12	0,96	2	5	76,4	0,84	3,7	2,96	3178740223281	
02380361	Passerelle 3 marches lg 0,5m garde-corps unilatéral	1,74	0,58	0,5	3	23,3	0,84	1,4	2,58	3178740225896	
02380362	Passerelle 3 marches lg 1m garde-corps unilatéral	1,74	0,58	1	3	31,6	0,84	1,9	2,58	3178740225902	
02380363	Passerelle 3 marches lg 1,5m garde-corps unilatéral	1,74	0,58	1,5	3	40,2	0,84	2,4	2,58	3178740225919	
02380364	Passerelle 3 marches lg 2m garde-corps unilatéral	1,74	0,58	2	3	48,7	0,84	2,9	2,58	3178740225926	
02380461	Passerelle 4 marches lg 0,5m garde-corps unilatéral	1,93	0,77	0,5	4	30,6	0,84	1,8	2,77	3178740225933	
02380462	Passerelle 4 marches lg 1m garde-corps unilatéral	1,93	0,77	1	4	38,9	0,84	2,3	2,77	3178740225940	
02380463	Passerelle 4 marches lg 1,5m garde-corps unilatéral	1,93	0,77	1,5	4	47,5	0,84	2,8	2,77	3178740225957	
02380464	Passerelle 4 marches lg 2m garde-corps unilatéral	1,93	0,77	2	4	56	0,84	3,3	2,77	3178740225964	
02380561	Passerelle 5 marches lg 0,5m garde-corps unilatéral	2,12	0,96	0,5	5	37,8	0,84	2,2	2,96	3178740225971	
02380562	Passerelle 5 marches lg 1m garde-corps unilatéral	2,12	0,96	1	5	46,1	0,84	2,7	2,96	3178740225988	
02380563	Passerelle 5 marches lg 1,5m garde-corps unilatéral	2,12	0,96	1,5	5	54,7	0,84	3,2	2,96	3178740225995	
02380564	Passerelle 5 marches lg 2m garde-corps unilatéral	2,12	0,96	2	5	63,2	0,84	3,7	2,96	3178740226008	



Espace libre sous les passerelles

Modèles 3 marches en versions 0,5 / 1 / 1,5 / 2 m → Hauteur : 15 cm. Longueur : 0,25 / 0,75 / 1,25 / 1,75 m
 Modèles 4 marches en versions 0,5 / 1 / 1,5 / 2 m → Hauteur : 34 cm. Longueur : 0,25 / 0,75 / 1,25 / 1,75 m
 Modèles 5 marches en versions 0,5 / 1 / 1,5 / 2 m → Hauteur : 53 cm. Longueur : 0,25 / 0,75 / 1,25 / 1,75 m

OPTIONS MECA MODUL

Réf.	Désignation	
02380932	C2 - Rampe simple	3178740222338
02380941	D1 - Garde-corps latéral complet (0,5 m)	3178740222345
02380942	D2 - Garde-corps frontal sans poteaux	3178740222352
02380943	D3 - Garde-corps frontal 1 poteau	3178740222369
02380945	D5 - Portillon d'accès latéral ou frontal	3178740222383

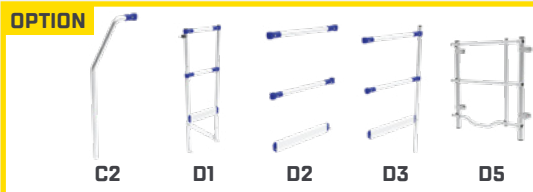

PLATE-FORME TRUCK'ACCESS

LE QAI DE DÉCHARGEMENT MOBILE



Usage **intensif** | Utilisation **sol plat**
Hauteur de travail maxi **3,40 m**

Longueur d'accès **3,00 m** sans escalier

Aluminium | Charge maxi **200 kg/m²** | Garantie **5 ans**

Conforme au texte de la norme **EN 14 122**



Maintenance
Entretien

B portillon
(05911501)

C garde-corps latéral + portillon (05911502)



Modèle présenté :
Base fixes marches alu (05911000)

+ en option :

A ensemble butoir (05911503)

B portillon (05911501)

C garde-corps latéral + portillon (05911502)

- ▶ 2 modèles avec base roues porteuses à frein ou base escamotable (commande centralisée).
- ▶ Le modèle à base escamotable se manœuvre grâce à un système simple, manuel et intuitif.
- ▶ Chaque modèle existe avec 2 types de marches : alu strié ou caillebotis acier.
- ▶ Plancher grand confort en aluminium strié ou caillebotis acier antidérapant avec garde-corps arrière et latéral.
- ▶ Le plan de montée est équipé de marches grand confort largeur 225 mm.
- ▶ La sécurité est assurée par 2 rampes fixes.
- ▶ Les butoirs antichoc permettent de protéger le véhicule qui est accosté le long de la plate-forme contre tout choc ou rayure.

Autres dimensions, nous consulter : devis.special@tubesca-comabi.com

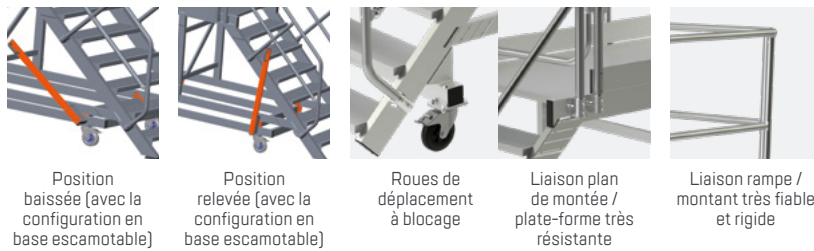

Position baissée (avec la configuration en base escamotable)

Position relevée (avec la configuration en base escamotable)

Roues de déplacement à blocage

Liaison plan de montée / plate-forme très résistante

Liaison rampe / montant très fiable et rigide



Modèle présenté :
Base fixe marches alu (05911000)

Réf.	Désignation								
05911000	Base fixe marches alu	1,40	7	158	1,02	4,32	3,40		3178740151898
05911050	Base fixe marches caillebotis acier	1,40	7	223	1,02	4,32	3,40		3178740151904
05911100	Base escamotable marches alu	1,40	7	184	1,10	4,32	3,40		3178740151911
05911150	Base escamotable caillebotis acier	1,40	7	249	1,10	4,32	3,40		3178740151928
05911501	Portillon seul	-	-	5,1	0,80	-	-		3178740151935
05911502	Garde-corps latéral + portillon	-	-	17	-	2,77	-		3178740151942
05911503	Ensemble butoir caoutchouc	-	-	1	-	-	-		3178740151959

**TERMINAUX ROUTIERS,
PLATES-FORMES LOGISTIQUES**





PROJETS SUR-MESURE

Les projets sur-mesure représentent des solutions imaginées pour nos différents clients. Nous travaillons selon les situations et problématiques et nous adaptons les solutions selon quatre grandes catégories de produits.

NOUS CONCEVONS DES SOLUTIONS SUR-MESURE À PARTIR DES PRODUITS SUIVANTS :

Possibilité de modifier les dimensions des produits (hauteur, largeur, longueur).

<p>CRINOLINE</p> 	<p>ÉCHELLES PLATES-FORMES ÉCHAFAUDAGES</p> 	<p>ESCALIERS PLATES-FORMES PASSERELLES FIXES ET MOBILES</p> 
---	---	--































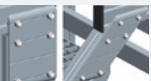



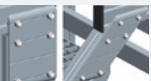







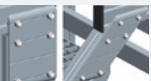

LES POINTS ESSENTIELS POUR UNE ÉTUDE PROJET SUR-MESURE

- ✓ Charge répartie = 200 kg/m², charge concentrée = 150 kg
- ✓ Portée maxi d'une plate-forme entre appui = 3 m
- ✓ Hauteur maxi 5 m, largeur maxi 1100 mm, ensuite juxtaposition de plates-formes
- ✓ Prendre des dimensions de l'environnement
- ✓ Prendre des photos générales puis de détails pour comprendre l'environnement

Contact : devis.special@tubesca-comabi.com

LES COMPOSANTS

Nous nous inspirons de produits ou études déjà réalisés dans le but de créer de nouvelles propositions qui répondent parfaitement aux besoins du client.

<p>4 éléments pour constituer une structure</p> <table border="1"> <tr> <td></td> <td></td> <td></td> <td></td> </tr> <tr> <td>Plate-forme</td> <td>Escalier</td> <td>Support</td> <td>Garde-corps</td> </tr> </table>					Plate-forme	Escalier	Support	Garde-corps	<p>3 types de marches</p> <table border="1"> <tr> <td></td> <td></td> <td></td> </tr> <tr> <td>Profil extrudé (profondeur 175 ou 225 mm)</td> <td>Caillebotis acier galvanisé</td> <td>Caillebotis alu</td> </tr> </table>				Profil extrudé (profondeur 175 ou 225 mm)	Caillebotis acier galvanisé	Caillebotis alu		
																	
Plate-forme	Escalier	Support	Garde-corps														
																	
Profil extrudé (profondeur 175 ou 225 mm)	Caillebotis acier galvanisé	Caillebotis alu															
<p>Éléments d'assemblage</p> <table border="1"> <tr> <td></td> <td></td> <td></td> <td></td> </tr> <tr> <td>Eclisses alu</td> <td>Eclisses acier</td> <td>Équerres</td> <td>Consoles</td> </tr> </table>					Eclisses alu	Eclisses acier	Équerres	Consoles	<p>Éléments de structure mobiles ou fixes</p> <table border="1"> <tr> <td></td> <td></td> <td></td> <td></td> </tr> <tr> <td>Roues porteuses</td> <td>Base escamotable</td> <td>Liaison face avant</td> <td>Patin de montant</td> </tr> </table>					Roues porteuses	Base escamotable	Liaison face avant	Patin de montant
																	
Eclisses alu	Eclisses acier	Équerres	Consoles														
																	
Roues porteuses	Base escamotable	Liaison face avant	Patin de montant														

 <p>MAINTENANCE BARRAGE HYDRO-ÉLECTRIQUE</p>	 <p>COLLECTIVITÉ</p>	 <p>ÉNERGIE</p>	 <p>INDUSTRIE AGRO-ALIMENTAIRE</p>	 <p>INDUSTRIE AUTOMOBILE</p>
 <p>MAINTENANCE TRANSPORT PUBLIC & PRIVÉ</p>	 <p>MANUTENTION, MATÉRIEL, GROS OEUVRE, BÂTIMENT</p>	 <p>AGRICULTURE SPÉCIALISÉE</p>	 <p>INDUSTRIE PAPETERIE</p>	