

# Informations réglementaires

Pour les échafaudages fixes et roulants les textes et documents de référence en terme de sécurité, conception et maintenance sont contenus dans la réglementation, les normes, les marques, les directives et les recommandations :

## > La Réglementation

Elle fixe les mesures obligatoires à respecter sous peine de sanctions. En France, elle est contenue dans le Décret N° 2004-924 du 1<sup>er</sup> septembre 2004, relatif à l'utilisation des équipements de travail mis à disposition pour des travaux temporaires en hauteur, plus l'arrêté du 21 décembre 2004 relatif aux vérifications des échafaudages. Le code du travail fixe également des lois et articles relatifs à la prévention, la sécurité, et la santé des travailleurs.

## > Les Normes

Ce sont des textes de référence qui définissent des cahiers de charge relatifs à la conception des différents produits, quand à leur matière, dimension et résistance. En France plusieurs normes existent sur ces différents critères, les principales sont les séries de normes européennes NF EN 12810-1 et 12810-2, NF EN 12811-1, 12811-2 et 12811-3 pour les échafaudages fixes préfabriqués, la norme NF EN 1004 pour les échafaudages roulants et la norme NF P 93353 pour les PIRL (Plateforme Individuelle Roulante Légère). Leur respect permet d'obtenir le droit de marquage.

## > Marque

On obtient le droit d'usage de la Marque NF par l'AFNOR lorsque l'on justifie que l'on produit des matériels répondant aux normes de références ci dessus, avec justification permanente des matières utilisées et, des essais pour les contrôles. Tous les produits sont marqués, ils garantissent à l'utilisateur leur qualité, leur fiabilité et leur traçabilité.

Un échafaudage ne peut être considéré comme certifié NF que si tous les sous-ensembles sont ceux figurant dans la nomenclature du modèle du fabricant, et sont marqués NF.

## > Marque

La Marque CE quant à elle, est obtenue après application des directives européennes Elle n'existe pas au niveau des échafaudages, mais concerne les engins mécaniques (bétonnières, treuils, monte-matériaux, nacelles et plate formes suspendues ; par exemple).

## > Recommandations

Elles sont contenues dans la recommandation R408 par la caisse d'assurances maladie des travailleurs salariés, et relatives au montage, à l'utilisation et au démontage des échafaudages fixes, ainsi que dans la R457 pour les échafaudages roulants. Diffusées par les caisses d'Assurance Maladie, Nationale (CNAM), et Régionales (CRAM), elles concernent des mesures de sécurité complémentaires à la réglementation.

## > Règles et conseils

D'autres textes (ex : guide professionnel du montage et d'utilisation des échafaudages fixes et roulants, du syndicat français de l'échafaudage) peuvent compléter tous ces documents officiels. Ce sont des règles de montage, des règles de l'art, des règles neige et vent, des règles de calculs de structures, des conseils de montage qui n'existent que dans un but, amener aux monteurs et utilisateurs d'échafaudages fixes et roulants, des garanties de sécurité et confiance sur les produits.

La marque NF certifie la conformité aux normes NF EN 12810-1 et 2, NF EN 12811-1, 2 et 3 et au référentiel NF096 (pour les échafaudages fixes de service en éléments préfabriqués).



**AERIS 45**  
Echafaudage  
fixe certifié NF



La marque NF certifie la conformité aux normes NF EN 1004 et au référentiel NF096 (pour les échafaudages roulants de hauteur inférieur à 12 m en utilisation intérieure et 8 m en utilisation extérieure).



**ALTEAM**  
Echafaudage  
roulant certifié NF



### • Organisme certificateur :

AFNOR CERTIFICATION,  
11, rue Francis de Pressensé  
F-93571 LA PLAINE SAINT DENIS CEDEX

- Référentiel de certification; NF Équipements de chantier (NF096) disponible sur [www.marque-nf.com](http://www.marque-nf.com)

# Echafaudage AERIS 45

## L'échafaudage du peintre, du façadier, et du charpentier.

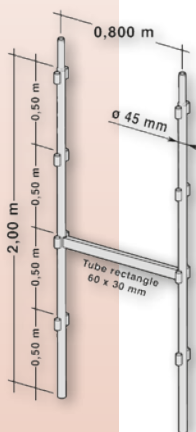

- Echafaudage galvanisé.
- Classe 4 (300 kg/m<sup>2</sup>) avec 2 planchers largeur 0,365 m par travée.
- Ø des montants 45 mm, Epaisseur 2,2 mm.
- Entraxe des montants 0,80 m, largeur de plancher 0,75 m.

Cet échafaudage fixe, conçu et réalisé selon les normes françaises et certifié NF, est particulièrement adapté aux travaux de peinture, ravalement, isolation, couverture, en neuf ou en rénovation. Il a été retenu par un grand nombre de loueurs d'échafaudages qui l'apprécient pour sa rapidité au montage, ainsi que le confort qu'il offre aux monteuses et aux utilisateurs.

### Résistance, Légèreté, Longévité.

Sa conception astucieuse en tube de Ø 45 mm offre un excellent compromis entre résistance et légèreté. Ceci lui permet d'être sans doute l'échafaudage dont le montage est le plus rapide à ce jour.

### Sécurité. L'AERIS peut être équipé :

- De lisses fixes 3 m ou 1,80 m, de garde corps standard fixe 3 m.
- De garde corps de sécurité au montage 3 m ou 1,80 m et d'extrémité qui procurent de par leur conception, une sécurité totale pendant le montage, l'utilisation et le démontage.

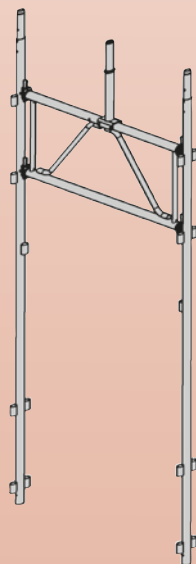

## Départ : éléments standards galvanisés



### Vérin de niveau

- Hauteur 0,60 m
- Réglage 0 à 0,40 m
- 6 kg
- Réf. **J04507**

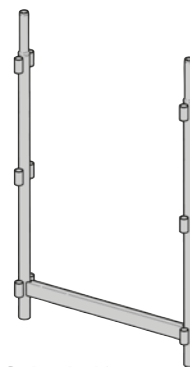

### Cadre de départ

- Hauteur 1,18 m
- 9 kg
- Réf. **Q141**

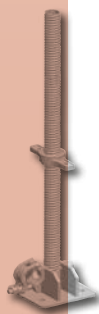

### Vérin de niveau articulé

- Hauteur 0,60 m
- Réglage 0 à 0,40 m
- 6 kg
- Réf. **N1744**

### Vérin de niveau

- 1,50 m
- 6 kg
- Réf. **511313**

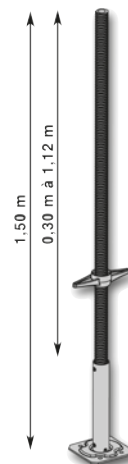

### Kit passage piéton

- Passage libre
- Hauteur 2,20 m
- Largeur 1,45 m
- Démontable
- 35 kg
- Réf. **Q3000**

Composé de :

- 2 montants Réf. **Q562874**
- 1 potelet Réf. **Q562907**
- 1 poutre Réf. **Q562908**

## Élévation : éléments standards galvanisés

## Echafaudage AERIS 45



**Montant de 1 m**

- 3 kg
- Réf. **Q1196** **NF**

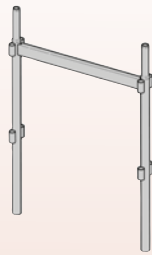

**Echelle de 1 m**

- 8 kg
- Réf. **Q1306** **NF**

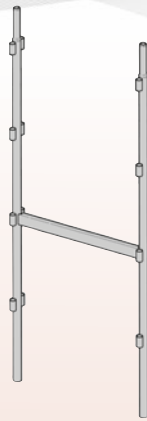

**Echelle de 2 m**

- 14 kg
- Réf. **Q1296** **NF**

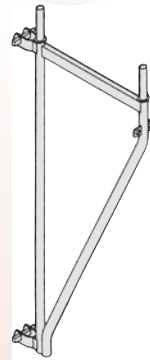

**Console de déport 0,80 m**

- 15 kg
- Réf. **Q1962** **NF**

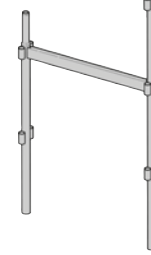

**Echelle d'extrémité**

- 12 kg
- Réf. **Q138**



**Montant de 2 m**

- 7 kg
- Réf. **Q135**

## Protection : éléments standards galvanisés

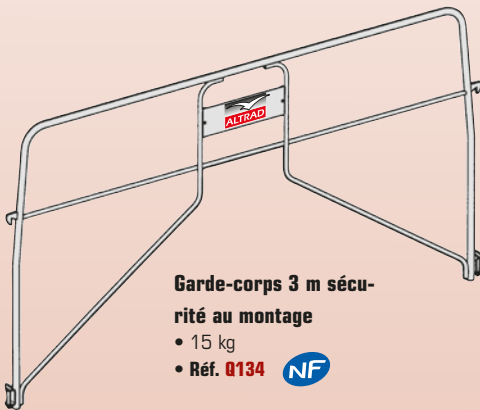

**Garde-corps 3 m sécurité au montage**

- 15 kg
- Réf. **Q134** **NF**



**Garde-corps d'extrémité MDS sécurité au montage**

- 7 kg
- Réf. **Q143** **NF**

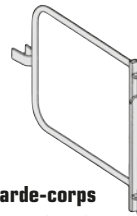

**Garde-corps d'extrémité**

- 3 kg
- Réf. **Q4304** **NF**

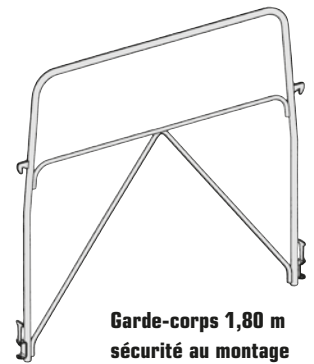

**Garde-corps 1,80 m sécurité au montage**

- 11 kg
- Réf. **Q128** **NF**

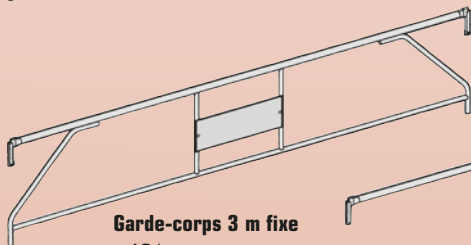

**Garde-corps 3 m fixe**

- 13 kg
- Réf. **Q1947** **NF**

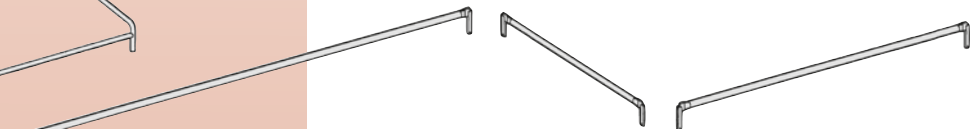

**Lisse de 3 m**

- 6 kg
- Réf. **Q1931** **NF**

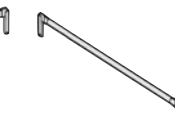

**Lisse d'extrémité**

- 2 kg
- Réf. **Q1939** **NF**

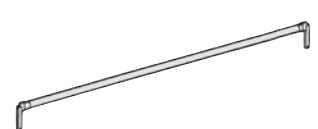

**Lisse de 1,80 m**

- 4 kg
- Réf. **Q4513** **NF**

## Accessoires galvanisés

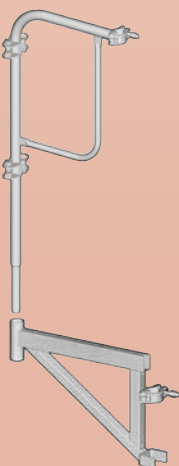

**Garde-corps pour déport universel**

- galvanisé
- 12 kg
- Réf. **Q4615** **NF**

**Déport universel**

- 0,365 m
- galvanisé
- 4 kg
- Réf. **Q4614** **NF**

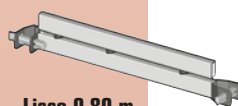

**Lisse 0,80 m renforcée à colliers**

- Support planchers
- 9 kg
- Réf. **Q1976**

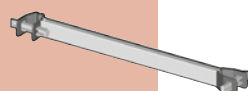

**Lisse 0,80 m à colliers**

- 3 kg
- Réf. **Q1963** **NF**

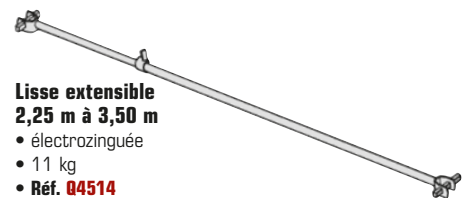

**Lisse extensible 2,25 m à 3,50 m**

- électrozinguée
- 11 kg
- Réf. **Q4514**

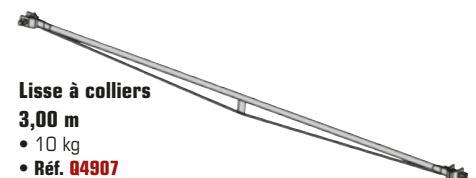

**Lisse à colliers 3,00 m**

- 10 kg
- Réf. **Q4907**

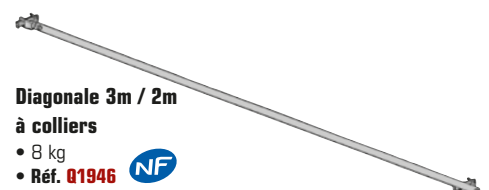

**Diagonale 3m / 2m à colliers**

- 8 kg
- Réf. **Q1946** **NF**



# Echafaudage AERIS 45

## Planchers

**Plancher acier  
0,365 x 3 m  
Classe 4  
300 daN/m<sup>2</sup>**



**2 planchers  
largeur 0,365 m  
par travée.**

- Perforations anti-dérapantes.
- Encoches pour emboîtement des plinthes.
- Crochets universels.
- Ferrures aux extrémités.
- Tirettes anti-soulèvement.

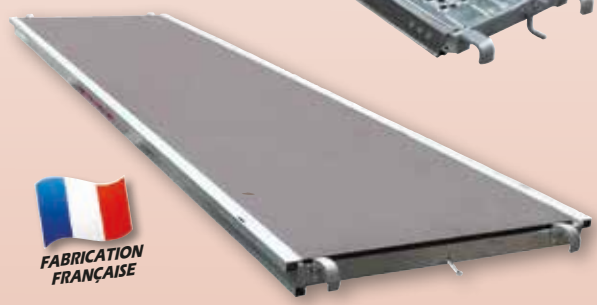

**Plancher alu/bois  
0,75 x 3 m  
Classe 3  
200 daN/m<sup>2</sup>**



**Plancher acier galvanisé (300 kg/m<sup>2</sup>)**  
• 0,365 m x 3,00 m  
• 20 kg  
• Réf. **MOST36-300-AC** **NF**

**Plancher acier galvanisé (300 kg/m<sup>2</sup>)**  
• 0,365 m x 1,80 m  
• 13 kg  
• Réf. **MOST36-180-AC** **NF**

**Plancher aluminium (200 kg/m<sup>2</sup>)**  
• 0,365 m x 3,00 m  
• 13 kg  
• Réf. **MOST36-300-AL** **NF**

**Plancher acier galvanisé (300 kg/m<sup>2</sup>)**  
• 0,365 m x 1,50 m  
• 11 kg  
• Réf. **MOST36-150-AC** **NF**

**Plancher alu/bois sans trappe (200 kg/m<sup>2</sup>)**  
• 0,75 m x 3,00 m  
• 1 plancher largeur 0,75 m par niveau  
• 22 kg  
• Réf. **Q8625** **NF**

**Plancher alu/bois avec trappe (200 kg/m<sup>2</sup>)**  
• 0,75 m x 3,00 m  
• 1 plancher largeur 0,75 m par niveau  
• 23 kg  
• Réf. **Q8620** **NF**  
ou **Q8130**

**Plancher alu/bois avec trappe (200 kg/m<sup>2</sup>)**  
• 0,75 m x 1,80 m  
• 1 plancher largeur 0,75 m par niveau  
• 15 kg  
• Réf. **Q8623** **NF**

**Classes échafaudages**

- Classe 1 : 75 daN/m<sup>2</sup>
- Classe 2 : 150 daN/m<sup>2</sup>
- Classe 3 : 200 daN/m<sup>2</sup>
- Classe 4 : 300 daN/m<sup>2</sup>
- Classe 5 : 450 daN/m<sup>2</sup>
- Classe 6 : 600 daN/m<sup>2</sup>

1 daN/m<sup>2</sup> = environ 1 kg/m<sup>2</sup>.



- 2 poignées de manutention sous le plancher.

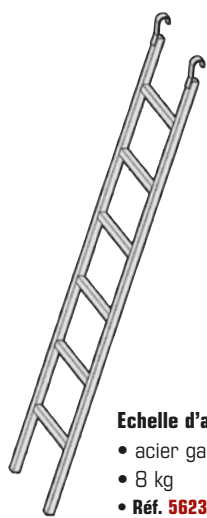

**Echelle d'accès**  
• acier galvanisé  
• 8 kg  
• Réf. **562392** **NF**

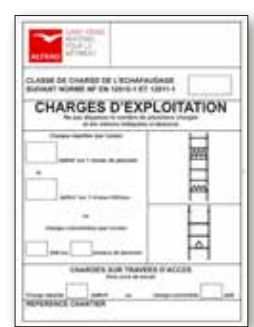

**Panneau indicateur des charges d'exploitation**  
• Réf. **1533** **NF**

## Plinthes

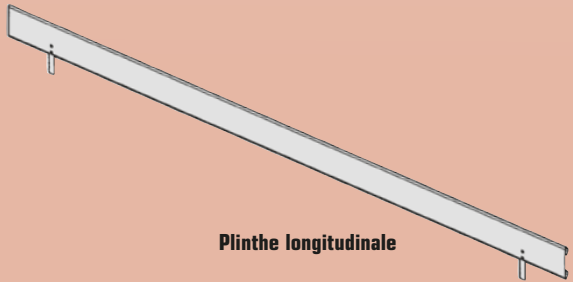

Plinthe longitudinale

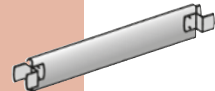



Plinthe d'extrémité

Plinthes acier galvanisé			
Dimensions	kg	Réf.	
Longueur <b>0,80</b> m	2	<b>Q4858</b>	<b>NF</b>
Longueur <b>1,80</b> m	2,9	<b>Q4852</b>	<b>NF</b>
Longueur <b>3,00</b> m	4,4	<b>N4849</b>	<b>NF</b>

## Poutre modulaire

## Echafaudage AERIS 45

Poutre modulaire 6 m complète composée de :

- 4 poutres Réf. **A562992** 
- 2 raccords Réf. **A562993** 
- 2 lisses Réf. **A563183** 

Lisse pour poutre

- 4 kg
- Réf. **A563183** 

Poutre modulaire lg 3 m

- 21 kg
- Réf. **A562992** 

Raccord de poutre

- 3 kg
- Réf. **A562993** 

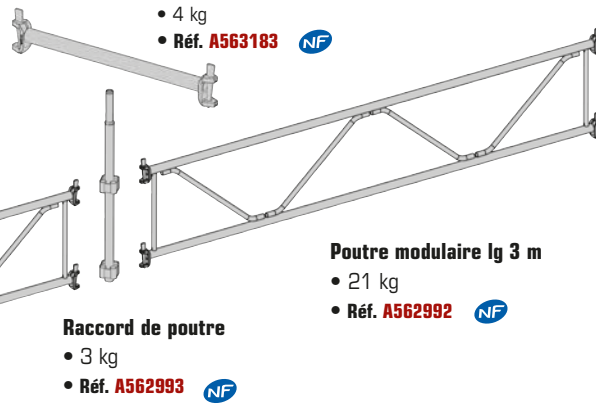
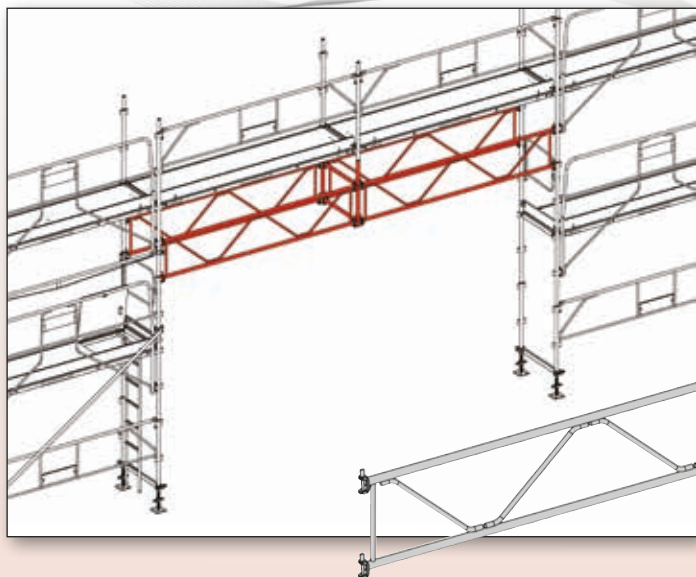

## Pack couvreur



Pack couvreur longueur 12 m • Réf. **LOT359**

Pack couvreur longueur 15 m • Réf. **LOT345**



Pack couvreur		12 m	15 m
Désignation	Réf.	Qté	Qté
Garde-corps sécurité 3 m	<b>Q134</b>	4	5
Montant de façade couvreur	<b>562695</b>	5	6
Kit filet 3 m couvreur	<b>J02585</b>	4	5

Kit filet 3 m

- 6 kg
- Réf. **J02585**

composée de :

- 1 lisse Réf. **Q1931** 
- 1 filet Réf. **560472** 
- 1 anneau Réf. **560457** 

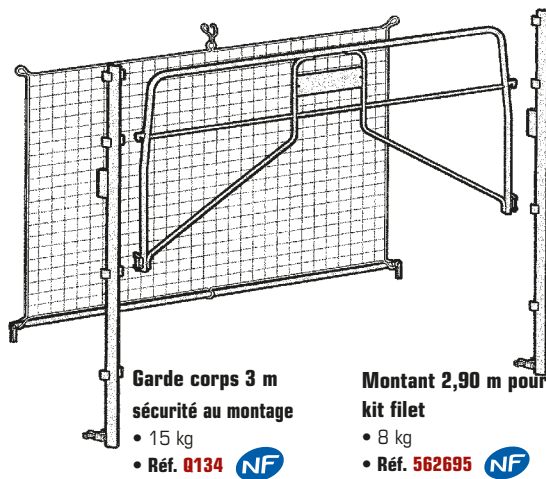

Garde corps 3 m  
sécurité au montage

- 15 kg
- Réf. **Q134** 

Montant 2,90 m pour  
kit filet

- 8 kg
- Réf. **562695** 

## Déport 1,50 m

Déport 1,50 m

- 60 kg
- Réf. **ADEP150**

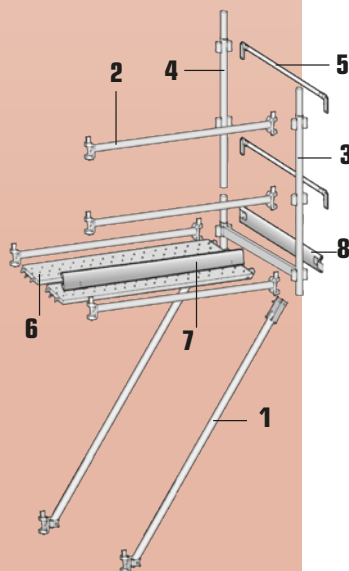
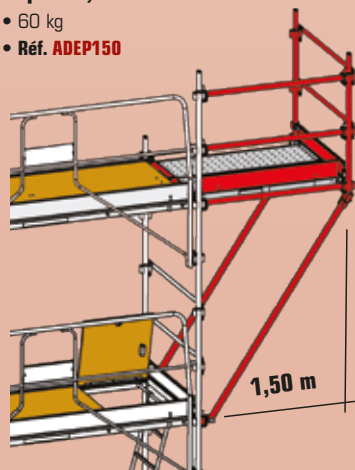

### DEPORT AERIS 1,50 m

Désignation	Réf.	Rep.	Qté
Diagonale 1,50 x 2 m	<b>A6546</b>	1	2
Longeron 1,50 m	<b>A9976</b>	2	4
Cadre support plancher	<b>A1426</b>	3	1
Montant 1 m	<b>Q1196</b>	4	1
Lisse extrémité	<b>Q1939</b>	5	2
Plancher 0,365 x 1,50 m	<b>MOST36-150-AC</b>	6	2
Plinthe 1,50 m	<b>N4853</b>	7	1
Plinthe extrémité	<b>Q4858</b>	8	1

# Echafaudage AERIS 45

## AERIS 8X

Echafaudage multi-directionnel  
Aluminium/Acier



## NOUS CONSULTER

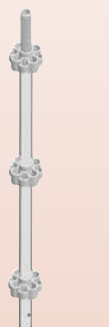

**Montant 1,18 m 8X**

- Aluminium
- 4,5 kg
- Réf. **A9196**



**Montant 2 m 8X**

- Aluminium
- 7 kg
- Réf. **A9136**

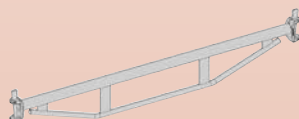

**Longeron autobloquant renforcé 1,50 m 8X**

- 7 kg
- Réf. **A9396**

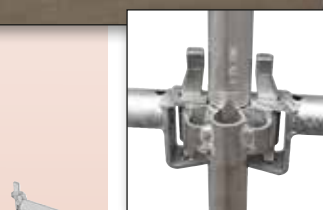

**Longeron autobloquant 0,80 m 8X**

- 3,2 kg
- Réf. **A1836**

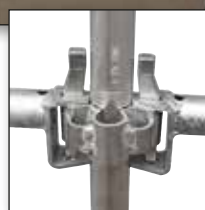

**Longeron autobloquant 1,50 m 8X**

- 5 kg
- Réf. **A9976**

**Longeron autobloquant 3,00 m 8X**

- 8 kg
- Réf. **A9876**

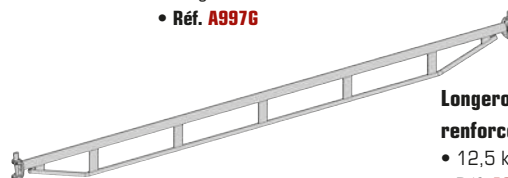

**Longeron autobloquant renforcé 3,00 m 8X**

- 12,5 kg
- Réf. **A9636**

## Lot Pignon 88 m<sup>2</sup>

- Longueur de travail 10 m • Hauteur de travail 10 m
- Classe 4 : 300 kg/m<sup>2</sup>

Lot AERIS - Pignon 88 m <sup>2</sup>		Lisse	GCSM*
Désignation	Réf.	Qté	Qté
<b>Structure :</b>			
Vérin de niveau 60 cm	<b>J04507</b>	8	8
Cadre de départ	<b>Q141</b>	4	4
Echelle 2 m	<b>Q1296</b>	14	14
Lisse 3 m	<b>Q1931</b>	23	1
Diagonale 3 x 2m collier	<b>Q1946</b>	4	1
Lisse extrémité 0,80 m	<b>Q1939</b>	16	-
Garde-corps sécu au montage	<b>Q134</b>	-	10
Garde-corps d'extrémité MDS	<b>Q143</b>	-	8
<b>Planchers :</b>			
Plancher alu/bois 0,75 x 3 m trappe	<b>Q8620</b>	4	4
Echelle d'accès acier	<b>562392</b>	4	4
Plancher acier 0,365 x 3 m	<b>M0ST36-300-AC</b>	12	12
Lisse 3 m	<b>Q1931</b>	3	-
Lisse à collier 3 m	<b>Q4907</b>	-	3
<b>Plinthes :</b>			
Plinthe acier 3 m	<b>N4849</b>	10	10
Plinthe extrémité acier galva	<b>Q4858</b>	8	8

\*GCSM = Garde Corps Sécurité au Montage

### Lot pignon 88 m<sup>2</sup> avec Lisses

- Structure seule - Réf. **L45-088-LI**
- Structure + planchers - Réf. **L45-088-LIP**
- Structure + planchers + plinthes - Réf. **L45-088-LIPP**

### Version avec garde corps sécurité au montage



### Lot pignon 88 m<sup>2</sup> avec garde-corps sécurité au montage (GCSM)

- Structure seule - Réf. **L45-088-GS**
- Structure + planchers - Réf. **L45-088-GSP**
- Structure + planchers + plinthes - Réf. **L45-088-GSPP**





## Lot 104 m<sup>2</sup> avec lisses

## Echafaudage AERIS 45

- Longueur de travail 13 m
- Hauteur de travail 8 m
- Classe 4 : 300 kg/m<sup>2</sup>

Lot AERIS - 104 m <sup>2</sup>		Lisse
Désignation	Réf.	Qté
<b>Structure :</b>		
Vérin de niveau 60 cm	<b>J04507</b>	10
Cadre de départ	<b>Q141</b>	5
Echelle 2 m	<b>Q1296</b>	15
Lisse 3 m	<b>Q1931</b>	28
Diagonale 3 x 2m collier	<b>Q1946</b>	3
Lisse extrémité 0,80 m	<b>Q1939</b>	12
<b>Planchers :</b>		
Plancher alu/bois 0,75 x 3 m trappe	<b>Q8620</b>	3
Echelle d'accès acier	<b>562392</b>	3
Plancher acier 0,365 x 3 m	<b>MOST36-300-AC</b>	18
Lisse 3 m	<b>Q1931</b>	2
<b>Plinthes :</b>		
Plinthe acier 3 m	<b>N4849</b>	12
Plinthe extrémité acier galva	<b>Q4858</b>	6

### Lot 104 m<sup>2</sup> avec Lisses

- Structure seule - Réf. **L45-104-LI**
- Structure + planchers - Réf. **L45-104-LIP**
- Structure + planchers + plinthes - Réf. **L45-104-LIPP**

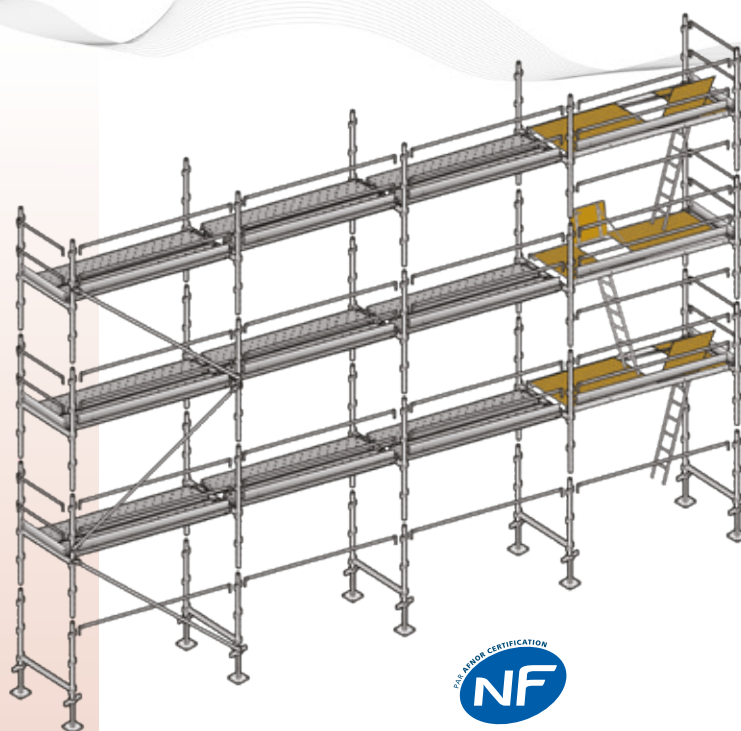

- Hauteur de travail = hauteur du dernier plancher + 2 m - Longueur de travail = longueur de la structure + (2 x 0,50 m).
- Prévoit les amarrages en fonction des lots et des chantiers (tous les 24 m<sup>2</sup> en échafaudage non banché).

## Lot 104 m<sup>2</sup> avec garde corps sécurité au montage

- Longueur de travail 13 m
- Hauteur de travail 8 m
- Classe 4 : 300 kg/m<sup>2</sup>

Lot AERIS - 104 m <sup>2</sup>		GCSM*
Désignation	Réf.	Qté
<b>Structure :</b>		
Vérin de niveau 60 cm	<b>J04507</b>	10
Cadre de départ	<b>Q141</b>	5
Echelle 2 m	<b>Q1296</b>	15
Lisse 3 m	<b>Q1931</b>	4
Diagonale 3 x 2m collier	<b>Q1946</b>	2
Garde-corps sécu au montage	<b>Q134</b>	12
Garde-corps d'extrémité MDS	<b>Q143</b>	6
<b>Planchers :</b>		
Plancher alu/bois 0,75 x 3 m trappe	<b>Q8620</b>	3
Echelle d'accès acier	<b>562392</b>	3
Plancher acier 0,365 x 3 m	<b>MOST36-300-AC</b>	18
Lisse à collier 3 m	<b>Q4907</b>	2
<b>Plinthes :</b>		
Plinthe acier 3 m	<b>N4849</b>	12
Plinthe extrémité acier galva	<b>Q4858</b>	6

### Lot 104 m<sup>2</sup> avec garde-corps sécurité au montage (GCSM)

- Structure seule - Réf. **L45-104-GS**
- Structure + planchers - Réf. **L45-104-GSP**
- Structure + planchers + plinthes - Réf. **L45-104-GSPP**

