

TMX 1000 / TMX 1500



EU 230 V (TMX 1000: 37080 / TMX 1500: 37081)

DE	Original-Betriebsanleitung Kompaktmischer	2
	<i>Für künftige Verwendung aufbewahren!</i>	
EN	Operating instructions Pan mixer	13
	<i>Original Operation instruction - German / Keep for future use!</i>	
FR	Mode d'emploi Mélangeur compact	24
	<i>Mode d'emploi original - allemand / À conserver pour utilisation future</i>	
NL	Gebruiksaanwijzing Compactmenger	35
	<i>Originele gebruiksaanwijzing - Duits / Bewaren voor toekomstig gebruik!</i>	
SE	Bruksanvisning Kompaktblandare	46
	<i>Originalbruksanvisning - tyska / Bevara för kommande bruk!</i>	
NO	Bruksanvisning Kompaktblander	57
	<i>Original bruksanvisning - tysk / Oppbevares for fremtidig bruk!</i>	
PL	Instrukcja obsługi Mieszarka kompaktowa	68
	<i>oryginalna instrukcja obsługi w języku niemieckim / Zachować do skorzystania w przyszłości!</i>	

Übersicht der Maschinenelemente

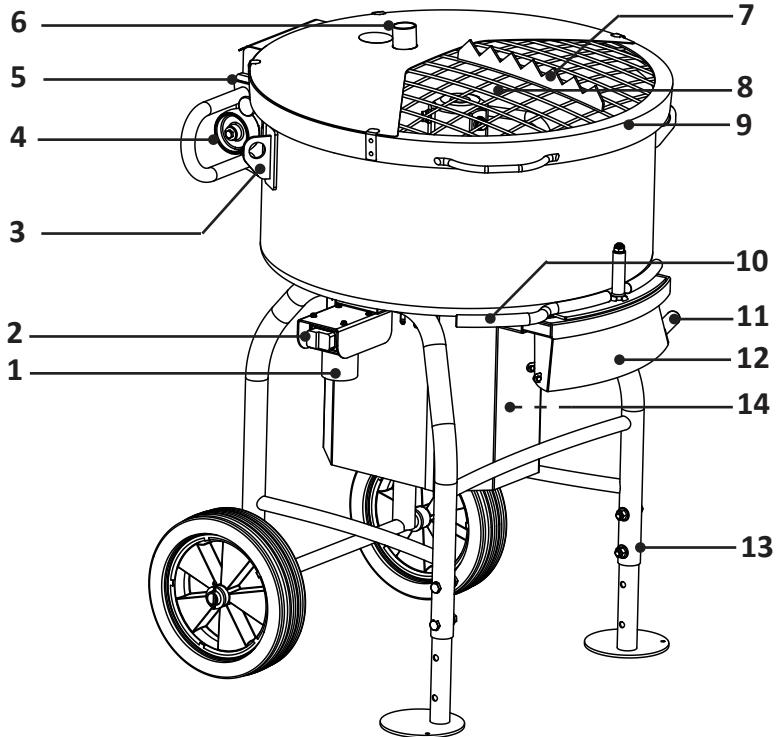

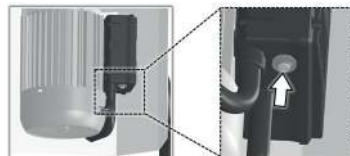

- | | | | |
|---|------------------------------|----|---|
| 1 | Netzstecker | 8 | Mischwerkzeug |
| 2 | EIN-/AUS-Schalter | 9 | Deckel mit Schutzgitter |
| 3 | Zurrösen | 10 | Hebel zum Entleeren |
| 4 | Transportrollen | 11 | Rüttelvorrichtung |
| 5 | Entriegelung für Deckel | 12 | Auswurfschacht |
| 6 | Anschluss für Staubabsaugung | 13 | Standfuß |
| 7 | Reissleiste | 14 | Thermische Überlastsicherung (TMX 1500) |



Zeichen und Symbole

Warnhinweise

Nachfolgende Symbole und Signalwörter werden in der vorliegenden Dokumentation verwendet.

Symbol	Bedeutung
	Wenn dieses Signalwort verwendet wird, treten Tod oder schwere Körperverletzungen ein, wenn die entsprechenden Vorsichtsmaßnahmen nicht beachtet werden.
	Wenn dieses Signalwort verwendet wird, können Tod oder schwere Körperverletzungen eintreten, wenn die entsprechenden Vorsichtsmaßnahmen nicht beachtet werden.
	Wenn dieses Signalwort verwendet wird, können leichte Körperverletzungen eintreten, wenn die entsprechenden Vorsichtsmaßnahmen nicht beachtet werden.
ACHTUNG	Wenn dieses Signalwort verwendet wird, können Funktionsstörungen oder Sachschäden eintreten, wenn die entsprechenden Vorsichtsmaßnahmen nicht beachtet werden.
WICHTIG	Wenn dieses Signalwort verwendet wird, erfolgen Bedienungserleichterungen oder Querverweise.

Aufbau von Warnhinweisen

GEFAHR

Die erste Zeile beschreibt Art und Quelle der Gefahr

Die zweite Zeile beschreibt die Folgen, wenn keine Maßnahmen zur Gefahrenabwehr getroffen werden.

→ Die letzte Zeile beschreiben Maßnahmen zur Gefahrenvermeidung.



WARNUNG

Verletzungsgefahr durch Missachtung der Sicherheitssymbole



Missachten der Warnhinweise am Gerät und in der Betriebsanleitung kann zu Verletzungen und weitere Gefahren führen.



→ Warnhinweise am Gerät und in der Betriebsanleitung beachten.



Nachfolgende spezielle Sicherheitssymbole werden an entsprechenden Textstellen in dieser Betriebsanleitung verwendet:

Gebotszeichen

Symbol	Erläuterung	Symbol	Erläuterung
	Informationen beachten		Nach Gebrauch Netzstecker ziehen; Vor Öffnen des Gehäuses Netzstecker ziehen

Symbol	Erläuterung	Symbol	Erläuterung
	Warnung vor einer Gefahrstelle		Warnung vor gefährlicher elektrischer Spannung

Technische Daten

Modell	TMX 1000	TMX 1500
Fassungsvermögen Mischbehälter nominal	115 Liter	150 Liter
Maximale Beladung	80 Liter	120 Liter
Leistung	2 kW /230 V~ 50 Hz / 8,1 A	2,8 kW /230 V~ 50 Hz / 12,5 A
Drehzahl Mischwerk	30 min ⁻¹ (Leerlauf)	30 min ⁻¹ (Leerlauf)
Gewicht, leer	131 kg	138 kg
Schutzart	IP 44	IP 44
Abmessungen	840 x 755 x 1170 mm	840 x 755 x 1260 mm
Artikelnummer TMX	37080 (230V-EU)	37081 (230V-EU)

Geräuschemission nach 2006/42/EG

Schalleistung L_{WA} / Garantierter Schallpegel	86 dB (A)	85 dB (A)
Messunsicherheit K_{PA+WA}	1,2 dB	1,2 dB (A)

EG-Konformitätserklärung

Wir erklären in alleiniger Verantwortung, dass dieses Produkt mit den folgenden Normen oder normativen Dokumenten übereinstimmt:

EN 12151:2007; EN 20204-1:2006/+A1: 2009; EN 61000-3-2:2014; EN 61000-3-3:2013; EN 55014-1:2006/+A1: 2009/+A2:2011; EN 55012-2:2015; EN ISO 3744:2010

gem. den Bestimmungen der Richtlinien 2014/30/EU, 2006/42 EG, 2011/65/EU; 2000/14/EG



Gaimersheim, 2017-02-16
A. Essing, Geschäftsführung

Technische Unterlagen anzufordern bei:
Collomix GmbH
Abt. Technische Entwicklung
Daimlerstr. 9, 85080 Gaimersheim
Deutschland

Lieferumfang

- 1 Maschine mit Mischwerkzeug
- 1 Betriebsanleitung

Zu diesem Dokument

Diese Anleitung verwendet Symbole und Auszeichnungen, die Ihnen das schnelle Auffinden von Informationen erleichtern. Lesen Sie die Erläuterungen dazu im folgenden Abschnitt. Lesen Sie die Sicherheits- und Warnhinweise in dieser Anleitung besonders sorgfältig. Sicherheitshinweise finden Sie ab Seite 5. Warnhinweise finden Sie in den Einleitungen der Kapitel und vor Handlungsanweisungen.

Das Urheberrecht für Bilder und Texte liegt bei der Collomix GmbH.

Betriebsanleitung vor Erstinbetriebnahme unbedingt lesen. Sicherheitshinweise beachten. Für künftige Verwendung aufbewahren. Diese Dokumentation unterliegt keinem Änderungsdienst.

Zu Ihrer Sicherheit

Der Mischer „TMX“ wurde unter Beachtung der grundlegenden Sicherheitsanforderungen entwickelt, gefertigt und geprüft. Trotzdem bestehen Restrisiken.

- Lesen Sie deshalb die Betriebsanleitung, bevor Sie mit der Maschine arbeiten.
- Betriebsanleitung griffbereit an der Maschine aufbewahren.
- Geben Sie die Betriebsanleitung an nachfolgende Besitzer weiter.
- Trotz aller getroffenen Vorkehrungen können nicht offensichtliche Restrisiken bestehen. Restrisiken können reduziert werden, wenn die Sicherheitshinweise und die bestimmungsgemäße Verwendung sowie die Betriebsanleitung insgesamt beachtet werden.

Rücksichtnahme und Vorsicht verringern das Risiko von Personenverletzungen und Beschädigungen.

- Gefährdung durch Strom, bei Verwendung nicht ordnungsgemäßer Anschlussleitungen.
- Berührung spannungsführender Teile bei geöffneten elektrischen Bauteilen.



Betriebszeiten (Outdoor-Richtlinie)

Gemäß der Maschinenlärmschutzverordnung vom September 2002 dürfen Betonmischer in reinen, allgemeinen und besonderen Wohngebieten, Kleinsiedlungsgebieten, Sondergebieten, die der Erholung dienen, Kur- und Klinikgebieten und Gebieten für die Fremdenbeherbergung sowie auf dem Gelände von Krankenhäusern und Pflegeanstalten an Sonn- und Feiertagen sowie an Werktagen von 20:00 bis 7:00 Uhr nicht in Betrieb genommen werden.

- Bitte beachten Sie auch die regionalen Vorschriften zum Lärmschutz.

Sicherheitshinweise

Lesen und beachten Sie diese Hinweise, bevor Sie das Gerät benutzen! Eine Nichtbeachtung kann unmittelbare Folgen, für Ihre Gesundheit und körperliche Unversehrtheit, sowie die von Dritten nach sich ziehen.

- ▶ Die Maschine darf nur von Personen benutzt und gewartet werden, die mit der Bedienungsanleitung und den geltenden Vorschriften über Arbeitssicherheit und Unfallverhütung vertraut sind.
- ▶ Die Maschine nur in technisch einwandfreien Zustand sowie bestimmungsgemäß, sicherheits- und gefahrenbewußt benutzen. Insbesondere Störungen, die die Sicherheit beeinträchtigen können, umgehend beseitigen (lassen) und nicht in Betrieb nehmen!
- ▶ Reparaturen nur von anerkanntem Fachpersonal oder vom Hersteller durchführen lassen.
- ▶ Das Gerät nicht in Räumen mit entzündlicher Atmosphäre betreiben. Explosionsgefahr!
- ▶ Keine lösemittelhaltigen Stoffe mit einem Flammpunkt unter 21°C mischen!
- ▶ Bei laufenden Mischarbeiten nicht mit den Händen oder mit Gegenständen in das Mischgefäß greifen. Quetschgefahr!
- ▶ Tragen Sie enganliegende Kleidung, Sicherheitsschuhe und keinen Schmuck während der Arbeit. Benutzen Sie bei langen Haaren ein Haarnetz.
- ▶ Zum Schutz vor gesundheitsgefährdenden Stäuben im Bereich der Maschine ist der Einsatz einer Staubabsaugung empfohlen oder eine Staubmaske zu tragen.
- ▶ Während der Arbeit mit der Maschine Schutzhandschuhe und Sicherheitsschuhe tragen.
- ▶ Achten Sie auf einen festen und eben Standplatz, sowie kippstabilen Stand des Gerätes.
- ▶ Bitte beachten Sie bei der Aufstellung des Gerätes die elektrischen Vorschriften am Einsatzort.
- ▶ Achten Sie darauf, dass die auf dem Leistungsschild angegebene Stromspannung mit der Netzspannung übereinstimmt.
- ▶ Ausführung der Anschlussleitungen nach IEC 60245 (H 07 RN-F) mit einem Aderquerschnitt von mindestens $3 \times 1,5 \text{ mm}^2$ bei einer Kabellänge bis max. 25 m, oder $3 \times 2,5 \text{ mm}^2$ bei einer Kabellänge über 25 m
- ▶ Nur Anschlussleitungen mit einer spritzwassergeschützten Gummistekvorrichtung für erschwerte Bedingungen benutzen.





RCD 30mA



- ▶ Das Gerät nicht an Haussteckdosen anschließen. Schließen Sie Geräte grundsätzlich über eine **Fehlerstrom-Schutzeinrichtung (RCD) mit einem Ansprechstrom von 30 mA** oder weniger an.
- ▶ Bei Verwendung einer Kabelrolle muß das Kabel vollständig abgerollt werden. Es besteht die Gefahr eines Kabelbrandes durch Erwärmung. Ebenso kann ein Leistungsverlust auftreten, welcher zum Auslösen der Unterspannungssicherung führt.
- ▶ Reparaturen an elektrischen Komponenten sind nur durch eine anerkannte Elektrofachkraft auszuführen, unter Beachtung der örtlichen Vorschriften.
- ▶ Elektrische Betriebsmittel müssen einer regelmäßigen Überprüfung durch eine Elektrofachkraft unterzogen werden (gem. DGUV 3).
- ▶ Halten Sie das Gerät von Regen oder Nässe fern. Das Eindringen von Wasser in eine elektrisch betriebene Maschine erhöht das Risiko eines elektrischen Schlag.
- ▶ Bei Nichtgebrauch, Wartung oder Mischwerkzeugwechsel unbedingt Netzstecker ziehen!
- ▶ Benützen Sie die Zuleitung nicht um den Stecker aus der Steckdose zu ziehen. Schützen Sie das Kabel vor Hitze, Öl, Knicken und scharfen Kanten.
- ▶ Kabel vor Verwendung auf Schäden oder Defekte untersuchen.
- ▶ Warten Sie, bis das Gerät bzw. Werkzeug zum Stillstand gekommen ist. Rotierende Werkzeuge können sich verhaken und zu Verletzungen oder Schäden führen.
- ▶ Entnehmen Sie Materialproben nur bei Stillstand des Gerätes.
- ▶ Beim vorsätzlichen Außerbetriebsetzen der Sicherheitsfunktionen besteht akute Unfall- und Verletzungsgefahr. Die Gewährleistung erlischt in diesem Fall.
- ▶ Überprüfen Sie die Maschine regelmäßig auf einwandfreie Funktion und Beschädigungen. Maschine mit beschädigten oder defekten Sicherheitsbauteilen nicht in Betrieb nehmen.
- ▶ Reinigen Sie die Maschine auf keinen Fall mit einem Hochdruckreiniger oder Schlauch - Stromschlaggefahr!
- ▶ Setzen Sie die Maschine keinem Regen aus, auch nicht während des Transports.
- ▶ Die Verarbeitungs- und Sicherheitshinweise der Hersteller für das zu mischende Material beachten.
- ▶ Zum Transport mit Fahrzeugen ist die Maschine in mindestens drei Richtungen fest zu verzurren.
- ▶ Maschine nur mit dem, der Maschine entsprechenden Mischwerkzeug TMX 1000 betreiben.
- ▶ Nur Originalersatzteile verwenden. Durch den Gebrauch anderer Ersatzteile können Unfälle für den Benutzer entstehen. Für hieraus resultierende Schäden haftet der Hersteller nicht.



Bestimmungsgemäße Verwendung

Das Modell TMX ist ein Mischgerät zum Vermischen von weichen bis zähplastischen, sowie schwerem und körnigem Material geeignet, wie:

- Mörtel aller Art
- weiche bis plastische Estriche und Beton mit Zuschlagstoffen bis 16 mm
- Kalkzementputz
- verschiedene zementbasierte Kleber
- schwere Kunstharzmörtel
- Terrazzo (TMX 1000 mit zusätzlich montierbaren Gummilippen)
- Trockenschüttungen

wie sie im Baugewerbe Anwendung finden.

Die empfohlene Mischmenge beträgt je nach Modell maximal 80 oder 120 Liter pro Mischung (materialabhängig). Es wird empfohlen zu Beginn der Arbeiten die notwendige Mischzeit des Materials auszutesten.

Beachten Sie die Verarbeitungshinweise der Materialhersteller zum eingesetzten Material.

Eine andere oder erweiterte Nutzung der Maschine gilt als nicht bestimmungsgemäß und damit sachwidrig. In diesem Fall kann die Sicherheit und deren Schutz beeinträchtigt werden. Für hieraus entstehende Schäden haftet das Unternehmen Collomix GmbH nicht. Zur bestimmungsgemäßen Verwendung gehört auch:

- das Beachten aller Hinweise in der Betriebsanleitung
- das Beachten aller Sicherheitshinweise
- das Einhalten der Inspektions- und Wartungsarbeiten.

Für Schäden bei nicht bestimmungsgemäßer Verwendung haftet der Benutzer.

Vorhersehbare Fehlanwendung

Vernünftigerweise vorhersehbare Fehlanwendungen, die Gefahren für den Benutzer, Dritte oder für die Maschine mit sich bringen können, sind:

- Das Verwenden der Maschine und des Zubehörs entgegen der bestimmungsgemäßen Verwendung.
- Das Betreiben der Maschine mit einem anderen Mischwerkzeug als dem vorgegebenen.
- Das Verwenden beschädigter oder nicht mischereigneter Gebinde.
- Das Mischen flüssiger und verlaufender Materialien.
- Das Mischen brennbarer oder explosionsgefährlicher Stoffe.
- Das Mischen elektrisch leitender Stoffe.
- Das Mischen von chemisch aggressiven Stoffen und ätzender Flüssigkeiten.
- Das Mischen von Lebensmitteln.
- Das Betreiben der Anlage außerhalb der in Kapitel „Inbetriebnahme / Bedienung“ beschriebenen physikalischen Einsatzgrenzen.
- Überfüllen des Behälters
- Verwendung von Strahlwasser oder Hochdruckreinigern zur Reinigung
- Veränderungen am Mischer sowie An- und Umbauten ohne vorherige Absprache mit der Collomix GmbH.
- Das Betreiben der Maschine entgegen den Bestimmungen der Betriebsanleitung bezüglich Sicherheitshinweisen, Installation, Betrieb, Wartung und Instandhaltung, Rüsten und Störungen.
- Das Überbrücken, Entfernen oder Außerbetriebnehmen von Sicherheits- und Schutzvorkehrungen der Maschine.
- das Betreiben der Maschine bei / mit offensichtlichen Störungen
- Reparatur-, Reinigungs- und Wartungsarbeiten, ohne dass der Mischer vom Stromnetz getrennt wurde

Funktionsweise

Die Maschine besteht aus einem fahrbaren Rahmen mit einem festmontierten Mischbehälter aus Stahlblech. Im Mischraum dreht sich ein 3-armiges Mischwerkzeug um eine zentrale Antriebsachse.

Idealerweise wird der Mischer zuerst mit dem Trockenmaterial befüllt und anschließend gibt man die notwendige Menge Wasser in die laufende Maschine

In der Regel sind die Materialien innerhalb von drei bis fünf Minuten verarbeitungsfertig gemischt. Beachten Sie dazu auch die Angaben der Materialhersteller und prüfen Sie die Mischqualität anhand einer Testmischung

Zum Entleeren des Mixers öffnet man im laufenden Betrieb den Segmentschieber am Behälterboden. Das drehende Mischwerkzeug befördert das Material zum Auswurfschacht.

Transporthinweise

Die Maschine wird ohne Räder auf einer Palette geliefert. Montagehinweise beachten.

Das Leergewicht der Maschine beträgt **131** (TMX 1000) / **138** kg (TMX 1500).

ACHTUNG!

Für den Transport in einem Fahrzeug ist die Maschine immer ausreichend mit mehreren Transportgurten gegen Kippen und Wegrollen zu sichern. Nicht gesicherte Ladung kann zu ernststen Personen- und Sachschäden führen.

Verzurren Sie die Maschine über die Zurrösen mit ausreichend dimensionierten Zurrgurten.

Die Zurrösen sind nicht für den Transport mit einem Kran geeignet.



Montage

Für die Erstmontage benötigen Sie folgende Werkzeuge:

1 x Gabelschlüssel SW 10; 2 x Gabelschlüssel SW 16

Entfernen der Transportsicherung:

Lösen Sie die Verschraubungen der vier Standfüßen an der Palette. (Gabelschlüssel SW 10)

Einstellen der Höhe:

ACHTUNG!

Kippgefahr! Lassen Sie sich dabei von einer zweiten Person helfen.

Lösen Sie die 4 Schrauben mit Hilfe von zwei Gabelschlüsseln SW 16, an den beiden vorderen Standfüßen. Kippen Sie die Maschine soweit, dass Sie die 4 Schrauben in den oberen Bohrungen einstecken können. Dann wieder die Schrauben festziehen.

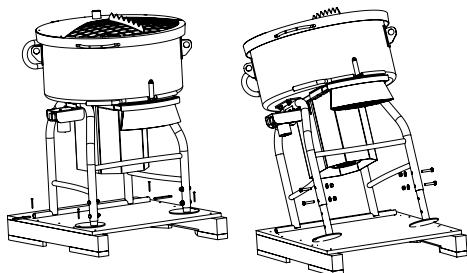

Montieren der Räder:

Beachten Sie die seitenrichtige Montage der Räder. Die Innenseite der Räder ist mit einem Aufkleber gekennzeichnet.

Bevor Sie das Rad auf die jeweilige Achse stecken, muss noch eine der beiliegenden Unterlegscheiben aufgesteckt werden. Anschließend stecken Sie das Rad auf und eine weitere Unterlegscheibe als Abschluss. Sichern Sie die Räder mit den ebenfalls beiliegenden Splinten.

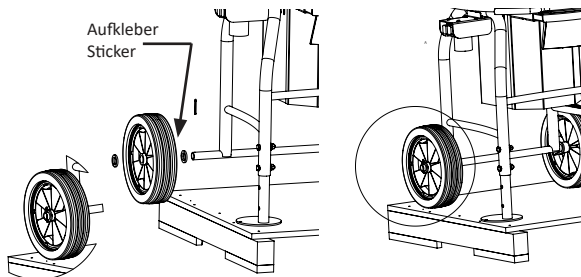

Vor Inbetriebnahme

Grundsätzlich ist die Maschine vor jeder Inbetriebnahme auf Beschädigungen zu prüfen.

Prüfen Sie ob die Maschine sicher auf einem festen und ebenen Untergrund steht. Kippgefahr!

Elektrische Installation

Prüfen Sie, ob die auf dem Typenschild angegebene Spannung mit der vorhandenen Netzspannung übereinstimmt.

Verbinden Sie den Netzstecker der Maschine mittels eines geeigneten Verlängerungskabels (Typ H07 RN-F, min. $\varnothing 1,5^2$) mit der Einspeisesteckdose. Diese muß über einen RCD-Schutzschalter FI) verfügen. Nicht an Haussteckdosen anschließen.

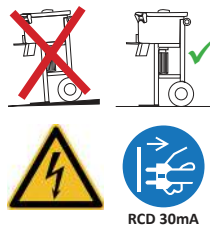

Öffnen des Deckels

Mit einer Hand den Entriegelungsknopf ziehen und gleichzeitig mit der zweiten Hand den Deckel anheben. Im geöffneten Zustand ist der Deckel verriegelt. Zum Schließen muss der Entriegelungsknopf erneut gezogen werden.



Anschluß Staubabsaugung

Um die Staubbelastung während des Einfüllens des Materials und zum Start des Mischvorgangs deutlich zu reduzieren, empfehlen wir am Schlauchstutzen ($\varnothing 35$ mm) des Deckels einen Entstauber anzuschließen. Der eingesetzte Entstauber muss der Staubklasse „M“ entsprechen.



Mischwerkzeug

Prüfen Sie, ob das Mischwerkzeug korrekt montiert ist und vollständig auf der Welle sitzt.

Im Bedarfsfall können Sie die einzelnen Mischschaufeln noch justieren.

Betrieb

WARNUNG

Verletzungsgefahr durch drehendes Mischwerkzeug.

Während des Mischens nicht in den Mischraum greifen, oder dort mit Werkzeugen hantieren.



ACHTUNG

Mischer nur für die im Kapitel „Bestimmungsmäßiger Gebrauch“ aufgeführten Arbeiten einsetzen. Sicherheitshinweise entsprechend beachten.

- ▶ Schutzgitter schließen und darauf achten, dass es verriegelt.
- ▶ Mischer einschalten. Grüne Starttaste drücken..
- ▶ Schalten Sie die Staubabsaugung ein, falls eingesetzt.
- ▶ Den Materialsack mit seiner breiten Seite auf den Gitterdeckel mit der Reißleiste legen und etwas hin und herbewegen bis der Sack vollständig geöffnet ist. Den Sackinhalt Zug um Zug in den Behälter füllen.
- ▶ Befüllen Sie den Mischbehälter mit der notwendigen Wassermenge
- ▶ Beobachten Sie den Mischvorgang, bis das Material ausreichend durchmischt ist.
- ▶ Zum Entleeren des Mischbehälters den Bodensegmentschieber mittels Hebel öffnen. Falls das Material im Auswurfschacht zum Stocken kommt, kann mittels Rüttelbewegungen mit dem rechts angebrachten Hebel das Entleeren beschleunigt werden.
- ▶ Fertig gemischtes Material in einen Eimer oder eine Schubkarre entleeren.
- ▶ Zum Abschalten der Maschine, den roten AUS-Taster „0“ drücken. Die Maschine läuft aus.

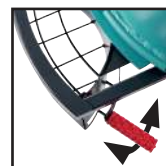
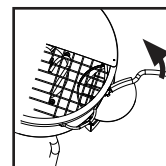
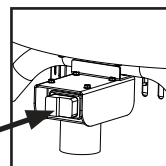

Die Maschine ist mit einem **Schutzschalter** ausgestattet. Bei Überlastung/Überhitzung schaltet dieser die Maschine ab. Lassen Sie den Motor abkühlen und starten die Maschine erneut.

Die Maschine ist mit einer **Unterspannungsauslösung** ausgestattet. Wenn diese auslöst wird die Maschine abgestellt. Das kann folgende Gründe haben:

- einen Spannungsabfall im Netz
- eine zu lange Kabelzuleitung
- das Trennen der Stromverbindung

Nach Beheben der Störung, neu starten.

WICHTIG:

Beachten Sie Informationen in den technischen Datenblättern der Materialhersteller.

Die notwendige Mischzeit hängt von der Menge und Viskosität des Materials ab.

Entnehmen des Mischwerkzeugs

Entriegeln und Öffnen Sie den Deckel mit Schutzgitter.

Das Mischwerkzeug sitzt ohne weitere Befestigung auf dem 6-Kant-Zapfen der Antriebswelle auf.

Sie können das Mischwerkzeug einfach von der Welle abheben. Es kann sein, dass Sie dazu das Werkzeug etwas hin- und herbewegen müssen, falls es sich verspreizt hat.

Die einzelnen Mischschaufeln können ausgetauscht werden. Dazu die Verschraubungen an den Armen des Mischwerkzeugs lösen.



Beheben von Störungen - ACHTUNG

Störung	Ursache	Beheben
Maschine läuft nicht an	<ul style="list-style-type: none"> • Zuleitung zu lange und/oder zu geringer Kabelquerschnitt • Stecker nicht eingesteckt • keine Netzspannung vorhanden • Kondensator defekt 	<ul style="list-style-type: none"> • Kabelquerschnitt überprüfen, muß 1,5mm² sein, Zuleitung verkürzen • Stecker einstecken • Netzspannung prüfen • Anlaufkondensator austauschen*
Maschine schaltet nach kurzer Zeit ab, läßt sich nicht mehr einschalten	<ul style="list-style-type: none"> • Thermische Überlastsicherung ausgelöst (Überbelastung der Maschine) - nur bei TMX 1500 	<ul style="list-style-type: none"> • Maschine abkühlen lassen (min. 2 Min.), eventl. Mischgut reduzieren; Thermische Überlastsicherung unter der Blechschräge einmal drücken, damit diese wieder aktiviert wird.
	<ul style="list-style-type: none"> • Zuleitung zu lange und/oder zu geringer Kabelquerschnitt • Kabel wurde aus dem Netzstecker gezogen • Spannungsabfall im Stromnetz • Kondensator defekt 	<ul style="list-style-type: none"> • Kabelquerschnitt überprüfen, muß 1,5 mm² sein, Zuleitung verkürzen, < 25 Meter • Kabel wieder einstecken • Netzspannung prüfen • Anlaufkondensator austauschen*
Maschine läuft im gefüllten Zustand nicht an, bleibt stehen	<ul style="list-style-type: none"> • Mischmenge zu hoch • Mischmaterial zu zäh 	<ul style="list-style-type: none"> • Materialmenge reduzieren

* Arbeiten an stromführenden Komponenten dürfen nur von einer elektrotechnisch ausgebildeten Fachkraft ausgeführt werden!



Pflege und Wartung

Vor allen Wartungs- und Reinigungsarbeiten ist der Mischer grundsätzlich durch Ziehen des Netzsteckers von der Stromversorgung zu trennen.

Achten Sie immer auf die Leichtgängigkeit aller beweglichen Teile.

Der Mischer ist weitgehend wartungsfrei. Die Antriebswelle ist kugelgelagert mit Dauerschmierung.

Die Maschine nach Gebrauch sofort reinigen. Materialablagerungen nicht antrocknen lassen.

Mischwerkzeug von der 6-Kant-Welle abziehen und außerhalb des Mixers reinigen.

Mischwerkzeug und Mischwanne nicht mit dem Hammer abklopfen. Verbogene Mischwerkzeuge können zu Schäden am Gerät führen und führen zu schlechten Mischergebnissen.

Beschädigte, verbogene oder verschlissene Maschinenteile austauschen.

Die beweglichen Teile, wie Bodensegmentschieber, ausziehbarer Auswurfschacht und die 6-Kant-Welle von Zeit zu Zeit mit Sprühöl behandeln.



Reparatur

Reparaturen an der elektrischen Anlage nur von Fachpersonal oder dem Collomix-Werksservice vornehmen lassen.
Nur Original-Collomix Zubehör und Ersatzteile verwenden.

Servicehinweise und die aktuelle Ersatzteilliste finden Sie auf unserer Homepage:
www.collomix.de



GEFAHR

Lebensgefahr durch gefährliche elektrische Spannung

Öffnen sie keinesfalls Abdeckungen oder Sicherheitseinrichtungen der Maschine. Reparaturen dürfen ausschließlich von geschultem Fachpersonal durchgeführt werden. Nach erfolgter Reparatur ist der ordnungsgemäße Zustand aller Sicherheitseinrichtungen und der elektrischen Ausrüstung zu überprüfen und zu dokumentieren.



Sicherheitsrelevante Teile nicht umbauen, ändern oder entfernen!

Zusätzliche Anbauten dürfen die Sicherheit nicht beeinträchtigen und müssen vom Hersteller genehmigt werden.

Verbrauchsmaterial

Folgendes Verbrauchsmaterial ist erhältlich:

Teil	Artikelnummer
Mischwerkzeug TMX 1000	37250
Mischwerkzeug TMX 1500	37251

Entsorgung

Gerät, Zubehör und Verpackung einer umweltgerechten Wiederverwertung zuführen, nicht in den Hausmüll entsorgen.

Nicht mehr gebrauchsfähige Elektrogeräte können zum Recycling an öffentlichen Sammelstellen für Elektroschrott abgegeben werden.



Gewährleistung

Im Rahmen der Lieferbedingungen leistet der Hersteller Garantie gemäß den gesetzlichen/länderspezifischen Bestimmungen. Bitte legen Sie bei einem Garantiefall die Rechnung oder Lieferschein bei.

Bei Unregelmäßigkeiten bitten wir Sie, die Maschine an uns einzusenden. Beanstandungen können nur anerkannt werden, wenn das Gerät unzerlegt an den Collomix-Service eingesandt wird.

Schäden, die auf normalen Verschleiß, Überlastung, unsachgemäße Behandlung, unpassendes Zubehör oder unzureichende Wartung zurückzuführen sind, bleiben von der Garantie ausgeschlossen.

Durch Drittpersonen ausgeführte Reparaturen entbinden uns von jeglicher Garantiepflicht.

Nicht mit uns abgeklärte bauliche oder funktionelle Veränderungen an der Maschine, haben das Erlöschen der Gewährleistung sowie der Konformitätserklärung zur Folge.

Bitte legen Sie im Garantiefall einen Kaufnachweis bei.

Garantie- und Haftungsansprüche bei Personen- und Sachschäden sind ausgeschlossen, wenn sie auf eine oder mehrere der folgenden Ursachen zurückzuführen sind:

- Nicht bestimmungsgemäßer Einsatz der Maschine
- Unsachgemäßes Inbetriebnehmen, Bedienen und Warten der Maschine
- Schäden durch übermäßige Verschmutzung bzw. durch mangelhafte Reinigung.
- Eigenmächtige bauliche Veränderungen der Maschinen
- Unsachgemäß ausgeführte Reparaturen bzw. nicht Verwenden von Original-Ersatzteilen.

Overview of machine elements

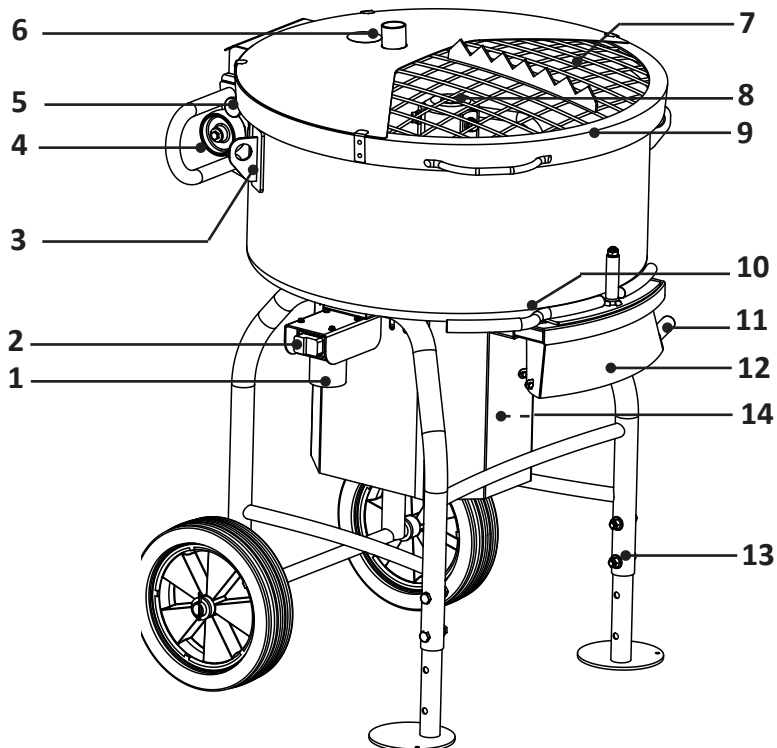

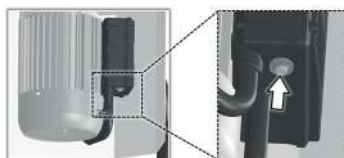

- | | | | |
|---|-------------------------------|----|---|
| 1 | Mains plug | 8 | Mixing tool |
| 2 | ON/OFF switch | 9 | Lid with protective grating |
| 3 | Lashing eyes | 10 | Lever for emptying |
| 4 | Transport rollers | 11 | Vibrating device |
| 5 | Unlocking mechanism for lid | 12 | Discharge chute |
| 6 | Connection for vacuum cleaner | 13 | Foot |
| 7 | Bag ripper | 14 | Thermal overload protection (only TMX 1500) |



Signs and symbols

Warnings

The following symbols and signal words are used in this documentation.

Symbol	Meaning
DANGER 	If this signal word is used, death or serious injuries will occur if the respective precautionary measures are not observed.
WARNING 	If this signal word is used, death or serious injuries may occur if the respective precautionary measures are not observed.
CAUTION 	If this signal word is used, minor injuries may occur if the respective precautionary measures are not observed.
ATTENTION	If this signal word is used, malfunctions or material damage may occur if the respective precautionary measures are not observed.
IMPORTANT	If this signal word is used, operating tips or cross-references will follow.

Structure of warnings

DANGER

The first line describes the type and source of the danger
The second line describes the consequences if no danger prevention measures are taken.
→ The last line describes danger prevention measures.





WARNING



Risk of injuries due to non-observance of the safety symbols
Non-observance of the warnings on the device and in the operating instructions can lead to injuries and further dangers.
→ Observe the warnings on the device and in the operating instructions.



The following special safety symbols are used in respective passages in these operating instructions:

Mandatory signs

Symbol	Explanation	Symbol	Explanation
	Observe information		Pull the mains plug after every use. Pull the mains plug prior to opening the housing.

Symbol	Explanation	Symbol	Explanation
	Warning against a danger point		Warning against dangerous electrical voltage

Technical data

Model	TMX 1000	TMX 1500
Capacity, mixing bucket, nominal	115 litres	150 litres
Maximum mixing volume	80 litres	120 litres
Output	2 kW /230 V~ 50 Hz / 8.1 A	2,8 kW /230 V~ 50 Hz / 12.5 A
Speed, mixing tool	30 rpm (no load)	30 rpm (no load)
Weight (empty)	131 kg	138 kg
Protection class	IP 44	IP 44
Dimensions	840 x 755 x 1170 mm	840 x 755 x 1260 mm
Article number TMX	37080 (230V - EU)	37081 (230 V-EU)

Noise emission according to 2006/42/EC

Sound power L_{WA} / Guaranteed sound level	86 dB (A)	85 dB (A)
Measuring inaccuracy K_{pA+WA}	1,2 dB (A)	1,2 dB (A)

Declaration of EC Conformity

We hereby declare on our sole authority that this product complies with the following standards or normative documents: EN 12151:2007; EN 20204-1:2006/+A1: 2009; EN 61000-3-2:2014; EN 61000-3-3:2013; EN 55014-1:2006/+A1: 2009/+A2:2011; EN 55012-2:2015; EN ISO 3744:2010 as per the provisions of Directives 2014/30/EU, 2006/42 EC, 2011/65/EU; 2000/14/EC



Gaimersheim, 16/02/2017
A. Essing, Executive Management

Technical documentation to be requested from"

Collomix GmbH
Technical Development Department
Daimlerstr. 9, 85080 Gaimersheim
Germany

Scope of delivery

- 1 Machine with mixing tool
- 1 Operating instructions

About this document

These instructions use symbols and labels that help you in finding information quickly. Read the respective explanations in the following section. Read the safety and warning information in these instructions particularly thoroughly. You can find the safety information starting from page 14. Refer to the chapter introductions and passages leading up to instructions for warnings.

The copyright for images and texts remains with Collomix GmbH.

You must read the operating instructions prior to initial commissioning. Observe the safety information. Keep for future use. This documentation is not monitored by a change service.

For your safety

The TMX mixer was developed, produced and tested complying with the fundamental safety requirements. Despite that, there are residual risks.

- For this reason, read the operating instructions prior to operating the machine.
- Store the operating instructions readily available at the machine.
- Pass on the operating instructions to any subsequent owners.
- Despite all precautions taken, non-obvious residual risks may exist. Residual risks can be reduced by observing the safety information, the intended use and the operating instructions overall.

Consideration and caution reduce the risk of personal injuries and damage.

- Electrical hazard if improper connection lines are used.
- Contact with live parts if electrical components are open.



Operating hours (Outdoor Directive)

According to the German Machine Noise Prevention Regulation dated September 2002, concrete mixers may not be operated between the hours of 8:00 pm to 7:00 am in pure, general and special residential areas, small housing estates, special areas for recreational purposes, treatment and clinic areas, and areas for the accommodation of foreigners and tourists, as well as on hospital and hospice premises on Sundays and holidays as well as on workdays.

- Please also observe any regional noise protection regulations.

Safety information

Read and observe this information prior to using the device! Non-observance can result in direct consequences for your health and physical integrity, as well as for the health and physical integrity of third parties.

- ▶ The machine may only be used and maintained by persons familiar with the operating instructions and the applicable regulations regarding occupational safety and accident prevention.
- ▶ The machine may only be used in proper technical conditions as well as for the intended purpose and in a safety- and danger-conscious manner. In particular, damage that can impact the safety must be corrected immediately. Do not put the machine into operation!
- ▶ Repairs may only be carried out by recognised expert personnel or the manufacturer.
- ▶ Do not operate the device in rooms with flammable atmosphere. Risk of explosion!
- ▶ Do not mix any solvent-containing substances with a flash point below 21 °C.
- ▶ Do not reach with your hand or objects into the mixing device during ongoing mixing operation. Risk of crushing!
- ▶ Wear tight-fitting clothes, safety shoes and no jewellery during work. Wear a hairnet for long hair.
- ▶ The use of a dust extraction and wearing a dust mask are recommended as protection against health-hazardous dusts in the area of the machine.
- ▶ Wear safety gloves and safety shoes while working with the machine.
- ▶ Ensure a firm and level location. Make sure that the device cannot tilt.
- ▶ Observe the electrical regulation at the usage location when setting up the device.
- ▶ Make sure that the voltage indicated on the rating plate matches the mains voltage.
- ▶ Realisation of the connection lines according to IEC 60245 (H 07 RN-F) with a wire cross-section of at least 3 x 1.5 mm² for a cable length of up to maximum 25 m, or 3 x 2.5 mm² for a cable length greater than 25 m
- ▶ Only use connection lines with a splash-proof rubber plug connection for difficult conditions.





RCD 30mA



- ▶ Do not connect the device to standard electrical sockets. Always connect the devices via a **residual current device (RCD) with a response current of 30 mA** or less.
- ▶ If a cable reel is used, the cable must be fully unwound. There is a risk of a cable fire due to heating. A loss of power may occur as well, leading to the undervoltage protection being triggered.
- ▶ Repairs on electrical components may only be carried out by a recognised electrician, complying with the local regulations.
- ▶ Electrical operating equipment must be subjected to a regular inspection by an electrician (according to German Social Accident Insurance DGUV 3).
- ▶ Keep the device away from rain and moisture. Water penetration into an electrically operated machine increases the risk of an electric shock.
- ▶ Always pull the mains plug during non-operation, maintenance or when replacing the mixing tool.
- ▶ Do not disconnect the plug from the socket by pulling on the cord. Protect the cable against heat, oil, bending and sharp edges.
- ▶ Check the cable for damage or defects prior to use.
- ▶ Wait, until the device and/or tool comes to a complete standstill. Rotating tools can get stuck and cause injuries or damage.
- ▶ Only remove material samples with the device at standstill.
- ▶ Acute risk of accidents and injuries if the safety functions are disabled on purpose. In this case, the warranty shall become void.
- ▶ Check the machine regularly for flawless function and damage. Do not put the machine in operation with damaged or defective safety components.
- ▶ Do not clean the machine using a high-pressure cleaner or hose – risk of electric shock!
- ▶ Do not expose the machine to any rain, not even during transportation.
- ▶ Observe the processing and safety information of the manufacturer for the material to be mixed.
- ▶ The machine must be firmly lashed in at least three directions for vehicle transport.
- ▶ Only operate the machine with the TMX mixing tool that is suitable for the machine.
- ▶ Only use original spare parts. The use of third-party spare parts may lead to accidents of the user. The manufacturer shall not be liable for any resulting damage.

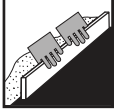

Intended use

The TMX model is a mixing device that is suitable for mixing soft to viscoplastic material as well as hard and granular material. Examples include:

- All types of mortar
- Soft to plastic screeds and concretes with additives up to 16 mm
- Lime-cement plaster
- Different cement-based adhesives
- Heavy epoxy resin mortar
- Terrazzo (TMX 1000 with additional available rubber lips)
- Dry fill materials

as they are used in the construction industry.

The recommended mixing capacity amounts to a maximum of 80 litres per mixture (material-dependent). It is recommended to test the necessary material mixing time at the beginning of your work.

Observe the processing information of the material manufacturer regarding the used material.

Any other use of the machine or any use beyond this scope is considered unintended and thus improper. Safety and its protection can be impacted in this case. Collomix GmbH shall not be liable for any resulting damage. Intended use also includes:

- Compliance with all information in the operating instructions
- Compliance with all safety information
- Compliance with inspection and maintenance work.

The user shall be liable for damage resulting from non-intended use.

Foreseeable misuse

Reasonably foreseeable misuse that could result in danger for the user, third parties or the machine includes:

- Use of the machine and its accessories contrary to the intended use.
- Operation of the machine using a mixing tool different from the specified one.
- Use of damaged containers or containers not suitable for the mixer.
- Mixing of liquid and runny materials.
- Mixing of flammable or explosive substances.
- Mixing of electrically conducting substances.
- Mixing of chemically aggressive substances and corrosive liquids.
- Mixing of food items.
- Operation of the machine outside of the physical usage limits described in chapter "Commissioning/operation".
- Bucket overfilling
- Use of water jets or high-pressure cleaners for cleaning
- Changes to the mixer as well as add-ons or retrofits without previous agreement with Collomix GmbH.
- Operation of the machine contrary to the provisions of the operating instructions with respect to safety information, installation, operation, maintenance, setup and malfunctions.
- Bypassing, removal or disabling of safety and protection devices of the machine.
- Operation of the machine in the case/with obvious malfunctions
- Repair, cleaning and maintenance work without disconnecting the mixer from the power supply

Functionality

The machine consists of a mobile frame with a permanently mounted mixing bucket made of steel sheet. A 3-arm mixing tool rotates in the mixing drum around a central drive axis.

Ideally, the mixer is first filled with the dry material and then the necessary amount of water is added to the running machine.

The materials are usually mixed and ready for use within three to five minutes. Observe the information of the material manufacturer and check the mixing quality using a test mixture.

Open the segment slidegate at the bottom of the bucket to empty the mixer during operation. The rotating mixing tool conveys the material to the discharge chute.

Transport information

The machine is delivered on a pallet without wheels. Observe the assembly instructions.

The empty weight of the machine amounts to **131 kg** (TMX 1000) / **138 kg** (TMX 1500).

ATTENTION!

The machine must always be sufficiently secured against tilting and rolling away using several transport straps for vehicle transport. Non-secured loads can result in serious personal injury and material damage.

Lash the machine via the lashing eyes with lashing strips of a sufficient size.

The lashing eyes are not suitable for transportation by crane.



Assembly

The following tools are required for initial assembly:

1 x open-end wrench SW 10; 2 x open-end wrench SW 17

Removal of the transport lock:

Loosen the screw connections of the four feet on the pallet. (Open-end wrench SW 10)

Adjusting the height:

ATTENTION!

Risk of tipping! Seek the assistance of a second person in this regard.

Loosen the 4 screws on the two front feet using two open-end wrenches SW 17. Tilt the machine until it becomes possible to insert the 4 screws into the upper bores. Then tighten the screws again.

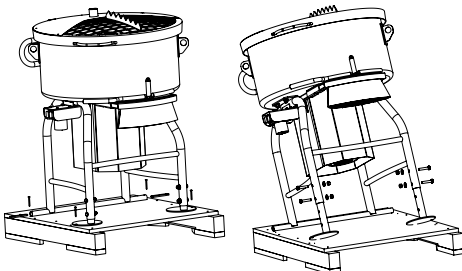

Mounting the wheels:

Pay attention to the correct installation of the wheels. The inside of the wheels is marked with an adhesive label.

Before you put the wheel on the relevant axle, one of the accompanying washers needs to be inserted. Once this has been done, attach the wheel and one further washer to conclude. Secure the wheels with the accompanying cotters as well.

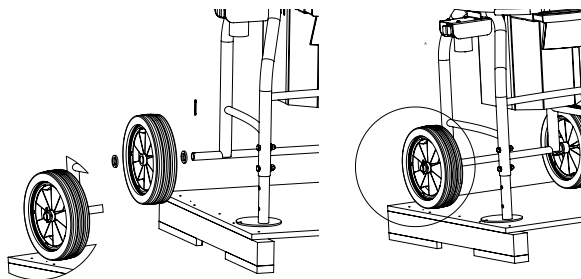
**Prior to commissioning**

The machine must always be checked for damage prior to each commissioning.

Make sure that the machine is standing securely on a firm and level surface. Risk of tipping!

Electrical installation

Check that the voltage indicated on the type plate matches the available mains voltage.

Connect the mains plug of the machine to the power supply socket using a suitable extension cord (type H07 RN-F, at least $\varnothing 1.5^2$). This socket must feature a residual current device (RCD). Do not connect to standard electrical sockets.

Opening the lid

Pull the release knob with one hand and lift the lid at the same time with the second hand. The lid is locked when in open state. The release knob needs to be pulled again to close the lid.

Connecting the vacuum cleaner

In order to significantly reduce the dust load when filling the material and at the start of the mixing process, we recommend connecting a deduster to the hose supports ($\varnothing 35$ mm) of the lid. The deduster used must comply with dust class "M".

Mixing tool

Check whether the mixing tool is correctly mounted and fully seated on the shaft.

If necessary, you can adjust the individual mixing paddles.



RCD 30mA



Operation

WARNING

Risk of injuries due to rotating mixing tool.

Do not reach into the mixing drum or handle tools in the mixing drum during mixing.



ATTENTION

Only use the mixer for the tasks listed in chapter "Intended use". Observe the safety information respectively.

- ▶ Close the protective grating and make sure that it is locked.
- ▶ Switch on the mixer. Press the green start button.
- ▶ If installed, switch on the vacuum cleaner.
- ▶ Place the material bag with its broad side on the grid cover with the bag ripper and move it back and forth slightly until the sack is fully open. Gradually fill the content of the bag into the drum.
- ▶ Fill the necessary amount of water into the mixing drum.
- ▶ Pay attention during the mixing process to determine whether the material is mixed to a sufficient extent.
- ▶ To empty the mixing drum, open the bottom segment slide using the lever. If the material comes to a standstill in the discharge chute, emptying can be accelerated by vibrating movements with the lever attached on the right.
- ▶ To empty the mixing drum, open the bottom segment slide using the lever.
- ▶ Empty the mixed material into a bucket or wheelbarrow.
- ▶ Press the red OFF button "0" to switch off the machine. The machine comes to a stop.

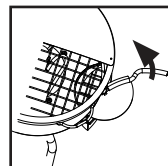
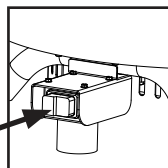

The machine is fitted with a **protection switch**. It switches the machine off in the event of overloading/overheating. Let the motor cool down and restart the machine.

The machine is fitted with an undervoltage trigger. If it triggers, the machine is stopped. This may occur due to the following reasons:

- Voltage drop in the mains supply
- Supply cable too long
- Power supply disconnected

Restart after the malfunction is corrected.

IMPORTANT:

Observe the information in the technical data sheets of the material manufacturers.

The necessary mixing time depends on the quantity and viscosity of the material.

Removing the mixing tool

Unlock and open the cover with the protective grating.

The mixing tool rests on the hexagonal pin of the drive shaft without additional attachment.

You can easily lift the mixing tool off of the shaft. It may happen that you need to move the tool back and forth a little if it has strutted apart.

The individual mixing shovels can be replaced. To do this, loosen the screw connections on the arms of the mixing tool.



Troubleshooting

Malfunction	Cause	Remedy
Machine does not start	<ul style="list-style-type: none"> Supply cable too long and/or cable cross-section too small Plug not inserted No mains voltage present Capacitor defective 	<ul style="list-style-type: none"> Check cable cross-section, must be 1.5 mm², shorten supply cable Insert plug Check mains voltage Replace starting capacitor*
Machine switches off after a short time, cannot be switched on again	<ul style="list-style-type: none"> Thermal overload protection triggered (overload of the machine) - - only for TMX 1500 	<ul style="list-style-type: none"> Let machine cool down (at least 2 min), reduce mix as needed, Press the thermal overload protection once to reactivate it
	<ul style="list-style-type: none"> Supply cable too long and/or cable cross-section too small Cable was pulled from the mains plug Voltage drop in the power supply Capacitor defective 	<ul style="list-style-type: none"> Check cable cross-section, must be 1.5 mm², shorten supply cable, <25 meter Insert cable again Check mains voltage Replace starting capacitor*
Machine does not start up when filled, remains at a standstill	<ul style="list-style-type: none"> Mixing quantity too high Mixed material too stiff 	<ul style="list-style-type: none"> Reduce the material volume

* Work on live components may only be carried out by a qualified electrician!



Care and maintenance

The mixer must always be disconnected from the power supply by pulling the mains plug prior to any maintenance and cleaning work.

Always ensure ease of movement for all moving parts.

The mixer is largely maintenance-free. The drive shaft is supported by ball bearings with permanent lubrication.

Clean the machine immediately after use. Do not let material deposits dry.

Remove the mixing tool from the hexagon shaft and clean it outside of the mixer.

Do not tap the mixing tool and mixing tub using a hammer. Bent mixing tools can lead to damage to the device and poor mixing results.

Replace damaged, bent or worn machine parts.

Treat moving parts, such as the bottom segment slidegate, extendable discharge chute and hexagons shaft from time to time with spray oil.



Repair

Have repairs on the electrical system only performed by expert personnel or Collomix Factory Service.

Only use original Collomix accessories and spare parts.

Service instructions and the current list of spare parts can be found on our homepage:
www.collomix.com



DANGER

Danger to life due to dangerous electrical voltage

Never open the covers or safety devices of the machine. Repairs may only be performed by trained expert personnel. After repair completion, verify and document the proper condition of all safety devices and the electrical equipment.



Do not reconstruct, change or remove safety-relevant parts!

Additional add-ons may not impact safety and must be approved by the manufacturer.

Consumables

The following consumables are available:

Part	Art. no.
Mixing tool TMX 1000	37250
Mixing tool TMX 1500	37251

Disposal

Recycle the device, accessories and packaging in an environmental friendly manner. Do not dispose of in household waste.

Non-functional electrical equipment can be recycled at public collection centres for electrical waste.



Warranty

The manufacturer offers a product warranty within the scope of the delivery terms and in accordance with legal / country-specific regulations. Please include your payment receipt or delivery note with any warranty claims.

Please return the device to us if you detect any irregularities. Complaints / claims can only be considered if the device is delivered to the Collomix Service department in a complete and undismantled state.

Any damage resulting from normal wear, overload, improper handling, non-approved accessories or insufficient maintenance shall be exempt from the warranty.

Any repairs carried out by third parties shall release us from any warranty obligation.

Any structural or functional changes to the device not authorised by us shall result in the invalidation of the warranty as well as the declaration of conformity.

Please enclose a proof of purchase with a warranty claim.

Any warranty and liability claims are excluded in the case of personal injuries and/or material damage, if they are caused by one or several of the following causes:

- Unintended use of the machine
- Improper commissioning, operation and maintenance of the machine
- Damage due to excessive contamination and/or insufficient cleaning.
- Unauthorised structural changes of the machine
- Improperly performed repairs and/or use of third-party spare parts.

Aperçu des éléments de la machine

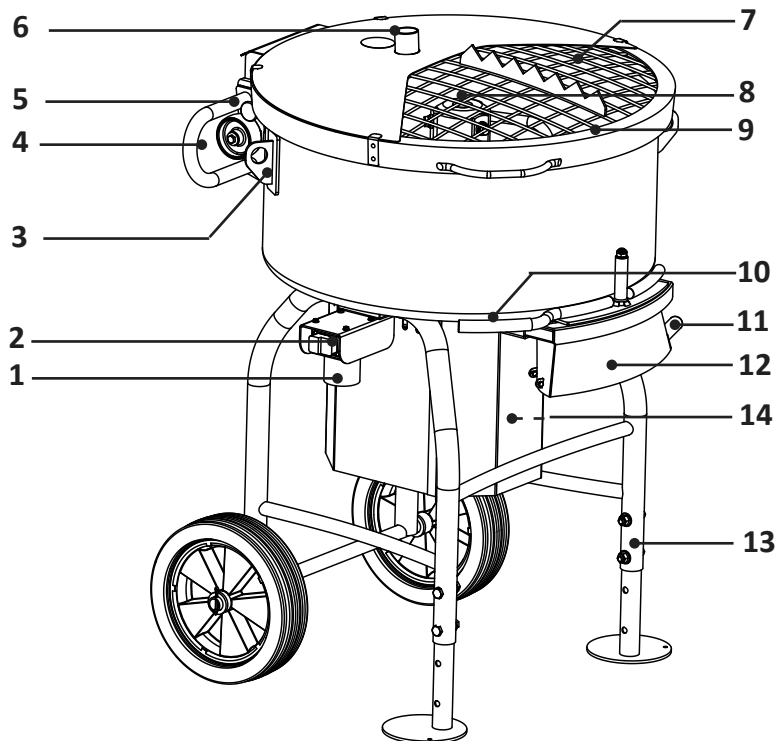

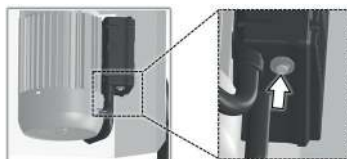

- | | | | |
|---|--|----|--|
| 1 | Prise secteur | 8 | Outil de mélange |
| 2 | Bouton marche/arrêt | 9 | Couvercle avec grille de protection |
| 3 | Œillets d'arrimage | 10 | Levier de vidage |
| 4 | Transporteurs à rouleaux | 11 | Dispositif vibrant |
| 5 | Déverrouillage du couvercle | 12 | Tuyère d'éjection |
| 6 | Raccord pour aspiration des poussières | 13 | Pied |
| 7 | Déchireur de sac | 14 | Interrupteur de surcharge thermique (TMX 1500) |



Dessins et symboles

Avertissements

Les symboles et indications suivants sont utilisés dans les présents documents.

Symbole	Signification
DANGER 	Lorsque cette indication est utilisée, un risque de mort ou de blessures graves existe si les mesures de précaution ne sont pas respectées.
AVERTISSEMENT 	Lorsque cette indication est utilisée, un risque de mort ou de blessures graves peut survenir si les mesures de précaution ne sont pas respectées.
PRECAUTION 	Lorsque cette indication est utilisée, un risque de mort ou de blessures légères peut survenir si les mesures de précaution ne sont pas respectées.
ATTENTION	Lorsque cette indication est utilisée, des défaillances au niveau du fonctionnement ou des dommages matériels peuvent survenir, si les mesures de précaution ne sont pas respectées.
IMPORTANT	Cette indication annonce des conseils pour faciliter l'utilisation ou des références croisées.

Composition des avertissements

DANGER

La première ligne décrit le type et la source du danger

La deuxième ligne décrit les conséquences lorsqu'aucune mesure de prévention n'est prise.

→ La dernière ligne décrit les mesures à prendre pour éviter le danger.



AVERTISSEMENT

Risque de blessure en cas de non respect des symboles de sécurité



Le non respect des avertissements sur l'appareil et dans le mode d'emploi peut causer des blessures et d'autres risques.



→ Respecter les avertissements sur l'appareil et dans le mode d'emploi.



Les symboles de sécurité spécifiques suivants sont utilisés dans les encadrés de textes dans le mode d'emploi :

Symboles d'interdiction

Symbole	Explication	Symbole	Explication
	Respecter les informations		Débrancher la prise secteur après utilisation ; débrancher la prise avant d'ouvrir le boîtier

Symbole	Explication	Symbole	Explication
	Avertissement face à une zone de danger		Avertissement risque de tension électrique dangereuse

Caractéristiques techniques

Modèle	TMX 1000	TMX 1500
Capacité de charge nominale du récipient du mélangeur	115 litres	150 litres
Charge maximale	80 litres	120 litres
Puissance	2 kW /230 V~ 50 Hz / 8,1 A	2,8 kW /230 V~ 50 Hz / 12,5 A
Régime de l'outil de mélange	30 min ⁻¹ (marche à vide)	30 min ⁻¹ (marche à vide)
Poids, vide	131 kg	138 kg
Type de protection	IP 44	IP 44
Dimensions	840 x 755 x 1170 mm	840 x 755 x 1260 mm
Numéro d'article TMX	37080 (230V - EU)	37081 (230V - EU)

Émission sonore selon 2006/42/CE

Puissance sonore LWA / niveau sonore garanti	86 dB (A)	85 dB (A)
Incertitude de mesure K_{pA+WA}	1,2 dB	1,2 dB

Déclaration de conformité CE

Nous déclarons sous notre seule responsabilité que le produit est conforme aux normes et documents normatifs suivants : EN 12151:2007 ; EN 20204-1:2006/+A1 : 2009 ; EN 61000-3-2:2014 ; EN 61000-3-3:2013 ; EN 55014-1:2006/+A1 : 2009/+A2:2011 ; EN 55012-2:2015 ; EN ISO 3744:2010
selon les dispositions des directives 2014/30/EU, 2006/42 EG, 2011/65/EU, 2000/14/EG



Gaimersheim, 2017-02-16
A. Essing, Direction

Documents techniques à demander auprès de :
Collomix GmbH
Service développement technique
Daimlerstr. 9, 85080 Gaimersheim
Allemagne

Contenu de livraison

- 1 machine avec outil de mélange
- 1 Mode d'emploi

À propos de ce document

Ce mode d'emploi utilise des symboles et des dessins qui vous facilitent la recherche d'informations. Veuillez lire les explications à cet égard dans le paragraphe suivant. Veuillez lire très attentivement les consignes de sécurité et avertissements dans cette introduction. Avertissements de sécurité à partir de la page 25. Retrouvez les avertissements dans l'introduction du chapitre et avant les indications relatives à la manipulation.

Les droits d'auteur pour les images et les textes sont détenus par Collomix GmbH.

Lire impérativement le mode d'emploi avant la première utilisation. Respecter les avertissements de sécurité. À conserver pour utilisation future. Cette documentation n'est pas mise à jour automatiquement.

Pour votre sécurité

Le mélangeur TMX a été conçu, fabriqué et contrôlé en respectant les règles de sécurité fondamentales. Il subit toutefois des risques résiduels.

- Veuillez donc lire le mode d'emploi avant d'utiliser la machine.
- Le mode d'emploi doit être conservé à portée de main de la machine.
- Veuillez donner le mode d'emploi à l'utilisateur suivant.
- Malgré toutes les précautions prises, il peut demeurer des risques résiduels non apparents. Les risques résiduels peuvent être réduits en respectant attentivement les consignes de sécurité, l'utilisation conforme, ainsi que le mode d'emploi.

La prise en considération des documents et la prise de précaution réduisent le risque de blessures et de dommages matériels.

- Risques dus à l'électricité causés par une utilisation non conforme des câbles de raccordement.
- Toucher des pièces sous tension sur des pièces électriques ouvertes.



Temps de fonctionnement (directive Outdoor)

Selon le règlement sur la protection sonore des machines de septembre 2002, les mélangeurs de béton ne doivent pas être mis en marche dans les zones résidentielles exclusives, générales et spécifiques, dans les petites zones de lotissements, dans les zones spéciales servant au repos, dans les zones de cliniques et de soins et dans les zones d'installations touristiques ainsi que dans les hôpitaux et centres de santé le dimanche et les jours fériés ainsi que les jours ouvrables de 20:00 à 07:00.

- Veuillez également respecter les règles régionales relatives à la prévention du bruit.

Consignes de sécurité

Veillez lire et respecter ces consignes avant d'utiliser l'appareil ! Un non-respect de ces règles peut avoir des conséquences immédiates sur votre santé et votre intégrité physique ainsi que pour celle de tiers.

- ▶ La machine ne doit être utilisée et entretenue que par des personnes qui ont pris connaissance du mode d'emploi des dispositions valables relatives à la sécurité au travail et à la prévention des accidents.
- ▶ La machine ne doit être utilisée qu'en parfait état technique et en connaissance des dispositions, des risques et des mesures de sécurité. En cas de défaillances pouvant nuire à la sécurité, arrêter (faire arrêter) immédiatement la machine et ne pas la mettre en marche !
- ▶ Les réparations ne peuvent être effectuées que par un personnel technique reconnu ou par le fabricant.
- ▶ Ne pas utiliser l'appareil dans une salle à l'atmosphère inflammable. Risque d'explosion !
- ▶ Ne pas mélanger de solvants avec un point de combustion inférieur à 21°C !
- ▶ Pour les travaux de mélange en cours ne pas mettre les mains ou des objets dans le bac de mélange. Risque d'écrasement !
- ▶ Porter des vêtements près du corps, des chaussures de sécurité et pas de bijoux pendant que vous travaillez. Si vous avez les cheveux longs, utilisez un filet pour la tête.
- ▶ Pour vous protéger des poussières nocives pour la santé dans la zone de la machine, il est conseillé d'utiliser un aspirateur ou un masque à poussière.
- ▶ Pendant les travaux avec la machine, porter des gants et des chaussures de protection.
- ▶ Veillez à ce que le sol soit plan et solide, et à ce que l'appareil ne puisse pas basculer.
- ▶ Lors de la mise en place de l'appareil, veuillez respecter les règles en termes d'électricité sur le lieu d'exploitation.
- ▶ Vérifiez que la tension indiquée sur le panneau de puissance corresponde à la tension réseau.





RCD 30mA



- ▶ Réalisation des raccordements selon IEC60245 (H 07 RN-F) avec une section de câble d'au moins 3 x 1,5mm² pour une longueur de câble de max. 25m ou 3x 2,5mm² pour une longueur de câble de plus de 25m
- ▶ N'utiliser que des raccords avec connecteur en caoutchouc contre les éclaboussures d'eau pour les conditions difficiles.
- ▶ Ne pas brancher l'appareil aux prises de courant domestiques. Raccordez l'appareil à un **dispositif différentiel résiduel (DDR) avec un courant de fonctionnement de 30 mA** ou moins.
- ▶ En cas d'utilisation d'un rouleau de câble, le câble doit être entièrement déroulé. Il existe le risque d'incendie de câblage dû à un réchauffement. Il peut également survenir une baisse de la puissance pouvant déclencher un risque de sous-tension.
- ▶ Les réparations sur les composants électriques ne peuvent être réalisées que par des électriciens qualifiés en respectant les règles locales.
- ▶ Les équipements électriques doivent être soumis à un contrôle régulier par des électriciens qualifiés (selon DGUV 3).
- ▶ Tenir l'appareil à l'écart de la pluie et de l'humidité. L'infiltration d'eau dans une machine électrique augmente le risque de décharge électrique.
- ▶ En cas de non-utilisation, d'entretien ou de changement d'outil de mélange, débrancher impérativement !
- ▶ N'utilisez pas la conduite d'alimentation pour retirer la prise. Protégez le câble de la chaleur, de l'huile, et des coups et bords tranchants.
- ▶ Vérifier qu'il n'y ait pas de défaut ou de dommage avant l'utilisation.
- ▶ Veuillez attendre jusqu'à l'arrêt complet de l'appareil ou de l'outil. Les outils rotatifs peuvent s'accrocher ou causer des blessures ou des dommages.
- ▶ Ne retirez les échantillons de matériaux qu'une fois l'appareil à l'arrêt.
- ▶ En arrêtant intentionnellement les fonctions de sécurité, il existe un risque de blessures et d'accident. Dans ce cas, la garantie n'est plus valable.
- ▶ Vérifiez régulièrement que la machine n'a pas de défauts de fonctionnement et n'est pas endommagée. La machine ne doit pas être mise en marche avec des pièces endommagées ou défectueuses.
- ▶ Ne jamais nettoyer la machine avec un nettoyeur à pression ou un tuyau - risque de décharge électrique !
- ▶ N'exposez pas la machine à la pluie, pas pendant le transport non plus.
- ▶ Respectez les consignes d'utilisation et de sécurité du fabricant pour les matériaux à mélanger.
- ▶ Pour le transport par véhicule, la machine doit être assurée dans au moins trois directions.
- ▶ N'utilisez la machine qu'avec l'outil de mélange correspondant TMX1000/TMX 1500.
- ▶ N'utilisez que des pièces de rechange d'origine. Utiliser d'autres pièces de rechange peut provoquer des accidents pour l'utilisateur. Ces dommages ne sont pas de la responsabilité du fabricant.



Utilisation conforme

Le modèle TMX est un appareil pour mélanger des matériaux souples, à consistance plastique ainsi que des matériaux durs et granuleux :

- Mortier de tout type
- chape à consistance molle et plastique et du béton d'agrégats jusqu'à 16mm
- Ciment de chaux
- colles à base de ciment
- mortier dur en résine artificielle
- Terrazzo (**TMX 1000**, avec des lèvres supplémentaires en caoutchouc à fixer)
- Isolants en vrac

utilisation pour le BTP.

Les quantités de mélange conseillées sont de 80 litres maximum par mélange (dépend du matériau). Il est conseillé au début des travaux de tester les temps de mélange nécessaire.

Vérifier les instructions de traitement du fabricant de matériaux pour le matériau posé.

Utiliser la machine autrement est considérée comme non conforme et donc non autorisée. Dans ce cas, la sécurité et sa protection peuvent être compromises. Ces dégâts ne sont pas de la responsabilité de l'entreprise Collomix GmbH. Par utilisation conforme, on entend également :

- le respect des indications du mode d'emploi
- le respect des consignes de sécurité
- le respect des travaux d'inspection et de maintenance.

L'utilisateur est responsable des dommages dus à l'utilisation non conforme.

Utilisation erronée prévisible

Les utilisations erronées prévisibles pouvant représentées des dangers pour l'utilisateur, les tiers ou pour la machine sont :

- L'utilisation de la machine et des accessoires de manière non conforme.
- Le fonctionnement de la machine avec un autre outil de mélange que celui recommandé.
- L'utilisation de récipients endommagés ou non adéquats pour le mélange.
- Le mélange de matériaux liquides et coulants.
- Le mélange de matériaux inflammables ou explosifs.
- Le mélange de matériaux conducteurs d'électricité.
- Le mélange de matériaux chimiquement agressifs et de liquides corrosifs.
- Le mélange d'aliments.
- Le fonctionnement de l'appareil sans respecter les limites d'utilisation physiques décrites dans le chapitre « mise en marche / maniement ».
- Remplissage du récipient
- Utilisation de jets d'eau ou de nettoyeurs à pression pour le nettoyage
- Modifications sur le mélangeur ainsi qu'annexes et rénovations sans concertation préalable avec Collomix GmbH.
- L'utilisation de la machine sans respecter les consignes du mode d'emploi relatives à la sécurité, l'installation, le fonctionnement, la maintenance et l'entretien, de l'équipement et des défaillances.
- Le contournement, le retrait ou la mise hors service des mesures de protection et de sécurité de la machine.
- le fonctionnement de la machine en cas de défaillances évidentes
- Travaux de réparation, de nettoyage et de maintenance sans que le mélangeur soit coupé du réseau électrique

Fonctionnement

La machine se compose d'un cadre mobile avec un récipient de mélange fermement fixé en tôle d'acier. Dans la chambre de mélange, un outil de mélange à 3 bras tourne autour d'un axe d'entraînement central.

Idéalement, le mélangeur est d'abord rempli avec la matière sèche, puis la quantité d'eau nécessaire est ajoutée à la machine en marche.

En règle générale, les matériaux sont mélangés en trois à cinq minutes et prêts à l'emploi. Veuillez également aux données du fabricant de matériaux et vérifiez la qualité du mélange à l'aide d'un mélange test

Pour vider le mélangeur, on ouvre la fente d'évacuation du fond du récipient pendant le fonctionnement. L'outil de mélange tournant transporte le matériau jusqu'à la tuyère d'éjection.

Consignes de transport

La machine est livrée sans roue sur une palette. Respecter les consignes de montage.

Le poids à vide de la machine s'élève à **131 kg (TMX 1000) / 138 kg (TMX 1500)**.

ATTENTION !

Pour le transport en véhicule, la machine doit toujours être suffisamment assurée avec plusieurs sangles de transport pour éviter qu'elle ne se renverse ou qu'elle ne roule. Le chargement non assuré peut provoquer des dommages physiques et matériels sévères.

Fixez la machine avec des œilletons d'arrimage et des sangles aux bonnes dimensions.

Les œilletons d'arrimage ne sont pas adaptés au transport par grue.



Montage

Pour le premier montage, vous aurez besoin des outils suivants :

1 x clé plate SW 10; 2 x clé plate SW 17

Retirer la sécurité du transport :

Desserrez les vis des quatre pieds sur la palette. (Clé plate SW 10)

Régler la hauteur :

ATTENTION !

Risque de basculement ! Faites vous aider d'une seconde personne.

Dévissez les 4 vis à l'aide de deux clés plates SW 17 des pieds avant. Basculez la machine de manière à ce que les 4 vis puissent être placées dans les trous supérieurs. Puis vissez-les.

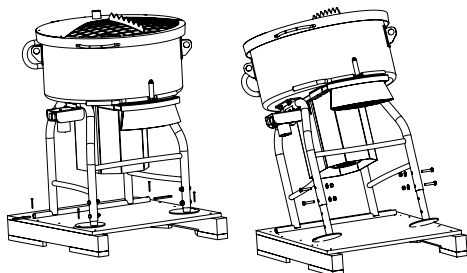

Montage des roues :

Veillez à ce que les roues soient montées dans le bon sens. Le côté intérieur des roues est indiqué à l'aide d'un autocollant.

Avant de placer la roue sur le bon axe, une des rondelles ci-jointes doit être posée. Puis placez la roue et une autre rondelle comme butée. Assurez les roues avec les goupilles ci-jointes.

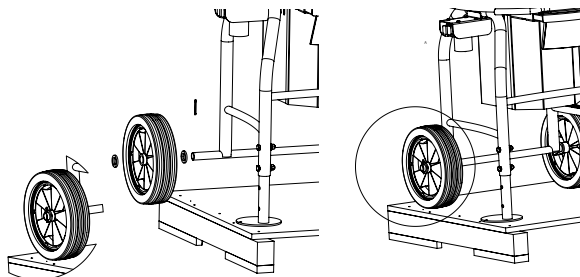

Avant la mise en marche

La machine doit être vérifiée entièrement avant chaque mise en marche, pour s'assurer qu'il n'y ait pas de dommages.

Assurez-vous que la machine soit posée sur une surface stable et plane. Risque de basculement !

Installation électrique

Vérifiez si la tension indiquée sur le panneau correspond à la tension secteur disponible.

Connectez la prise secteur de la machine à l'aide d'un câble de rallonge adapté (type H07 RN-F, min. Ø 1,5²) avec une prise d'alimentation. Celle-ci doit disposer d'un disjoncteur de fuite à la terre (FI). Ne pas brancher à une prise domestique.

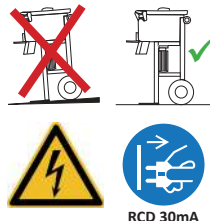

Ouvrir le couvercle

D'une main tirer sur le bouton de déverrouillage et en même temps soulever le couvercle avec l'autre main. En mode ouvert, le couvercle est déverrouillé. Pour le fermer, tirer à nouveau sur le bouton de déverrouillage.



Raccordement de l'aspirateur

Afin de réduire considérablement le volume de poussière pendant le remplissage du matériau et au début de mélange, nous vous conseillons de raccorder un dépoussiéreur sur la tubulure du tuyau (Ø 35 mm) du couvercle. Le dépoussiéreur connecté doit correspondre à la classe de poussière « M ».



Outil de mélange

Vérifiez si l'outil de mélange est correctement monté et qu'il est entièrement posé sur l'axe.

Au besoin, vous pouvez encore ajuster les pâles du mélangeur individuellement.

Fonctionnement

AVERTISSEMENT

Risque de blessure dû à l'outil de mélange tournant.

Pendant le mélange ne pas entrer dans la chambre de mélange ou manipuler les outils.



ATTENTION

N'utilisez le mélangeur que pour les travaux figurant dans le chapitre « utilisation conforme ». Respecter les consignes de sécurité.

- ▶ Fermer la grille de protection et veillez à ce qu'elle soit verrouillée.
- ▶ Allumer le mélangeur. Appuyer sur le bouton vert de démarrage.
- ▶ Allumer l'aspirateur, s'il est raccordé.
- ▶ Poser le sac à matériaux sur un côté large sur le couvercle à grille avec le déchireur de sac et la bouger d'avant en arrière jusqu'à ce que le sac soit entièrement ouvert. Verser le contenu du sac petit à petit dans le récipient.
- ▶ Remplissez le récipient de mélange avec la bonne quantité d'eau.
- ▶ Observez le processus de mélange jusqu'à ce que le matériau soit suffisamment mélangé.
- ▶ Pour vider le bac de mélange, ouvrir le réservoir inférieur à l'aide d'un levier. Si le matériau est bloqué dans le manche d'éjection, il est possible d'accélérer la vidange par vibrations à l'aide de levier à droite.
- ▶ Pour vider le bac de mélange, ouvrir le réservoir inférieur à l'aide d'un levier.
- ▶ Vider le matériau mélangé dans un seau ou dans une brouette.
- ▶ Pour éteindre la machine, appuyer sur le bouton arrêt « 0 ». La machine s'arrête.

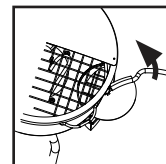
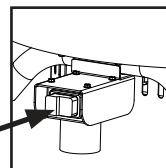

La machine est équipée **d'un disjoncteur**. En cas de surcharge/surchauffe, ce dernier éteint la machine. Laisser le moteur refroidir et redémarrer la machine.

La machine est équipée **d'un déclencheur sous manque de tension**. Lorsque celui-ci est déclenché, la machine s'arrête. Les raisons peuvent être les suivantes :

- baisse de tension du réseau
- câble trop long
- alimentation électrique débranchée

Une fois le problème résolu, redémarrer la machine.

IMPORTANT :

Respectez les informations des fiches techniques du fabricant de matériau.

Les temps de mélange dépendent de la quantité et de la viscosité du matériau.

Retirer l'outil de mélange

Déverrouiller et ouvrir le couvercle avec grille de protection.

L'outil de mélange est posé sans aucun autre support sur la cheville à 6 pans de l'arbre d'entraînement.

Vous pouvez simplement soulever l'outil de mélange de l'arbre. Il se peut que vous deviez faire bouger l'outil dans un mouvement de va-et-vient, s'il est coincé.

Les godets mélangeurs peuvent être remplacés individuellement. Pour cela desserrer les vis des bras de l'outil de mélange.



Résoudre les problèmes

Dysfonctionnement	Cause	Résolution
La machine ne fonctionne pas	<ul style="list-style-type: none"> • Conduit trop long et / ou section de câble insuffisante • Prise non branchée • pas de tension du réseau disponible • Condensateur défectueux 	<ul style="list-style-type: none"> • Vérifier la section de câble, elle doit être de 1,5 mm² raccourcir le conduit • Brancher la prise • Vérifier la tension du réseau • Remplacer le condensateur de démarrage*
La machine s'éteint après un petit délai, et ne redémarre plus	<ul style="list-style-type: none"> • Protection contre les surcharges thermiques déclenchée (surcharge de la machine) - uniquement pour le TMX 1500 	<ul style="list-style-type: none"> • Laisser la machine refroidir (min. 2 minutes) évent. Réduire le mélange, la sécurité thermique de surcharge une fois pour le réactiver
	<ul style="list-style-type: none"> • Conduit trop long et / ou section de câble insuffisante • Câble débranché de la prise • Chute de tension du réseau électrique • Condensateur défectueux 	<ul style="list-style-type: none"> • Vérifier la section de câble, elle doit être de 1,5 mm² raccourcir le conduit, < 25 metres • Rébrancher le câble • Vérifier la tension du réseau • Remplacer le condensateur de démarrage*
En mode rempli la machine ne démarre pas	<ul style="list-style-type: none"> • Trop de mélange • Matériau de mélange trop dur 	<ul style="list-style-type: none"> • Réduire la quantité de mélange

* Les travaux sur les composants sous tension ne peuvent être effectués que par un électricien qualifié !



Soin et maintenance

Avant tout travaux de maintenance et de nettoyage, le mélangeur doit être débranché de l'alimentation électrique.

Veillez toujours à garantir mobilité de toutes les pièces mobiles.

Le mélangeur ne requiert presque pas de maintenance. L'axe d'entraînement est sur roulement à billes avec lubrification.

Nettoyer la machine immédiatement après utilisation. Ne pas laisser sécher les dépôts de matériaux.

Retirer l'outil de mélange de l'arbre à 6 pans et nettoyer l'extérieur du mélangeur.

Ne pas taper l'outil de mélange et la cuve de mélange avec le marteau. Les outils de mélange déformés peuvent entraîner des dommages sur l'appareil et donner de mauvais résultats de mélange.

Remplacer les pièces abîmées, déformées ou usées de la machine.

Les pièces mobiles telles que le réservoir inférieur, la tuyère d'éjection extensible et l'arbre à 6 pans doivent être régulièrement traitées en pulvérisant de l'huile.



Réparation

Les réparations sur l'installation électrique ne doivent être effectuées que par un personnel technique ou par le service de réparation Collomix.

N'utilisez que des accessoires et des pièces de rechange Collomix d'origine.

Retrouvez les instructions de service et la liste actualisée de pièces de rechange sur notre page d'accueil

www.collomix.de

DANGER

Danger de mort dû à une tension électrique dangereuse

N'ouvrez en aucun cas les couvercles ou les dispositifs de sécurité de la machine. Les réparations doivent être exclusivement réalisées par un personnel technique formé. Après les réparations, le bon état de fonctionnement de tous les dispositifs de sécurité et de l'équipement électrique doit être vérifié et un suivi doit être élaboré.

Ne pas modifier, changer ou retirer les pièces de sécurité !

Les annexes supplémentaires ne doivent pas compromettre la sécurité et doivent être autorisées par le fabricant.



Consommables

Les consommables suivants sont disponibles :

Pièce	Numéro d'article
Outil de mélange TMX 1000	37250
Outil de mélange TMX 1500	37251

Élimination

Recycler l'appareil, les accessoires et l'emballage selon les dispositions environnementales, ne pas jeter dans les ordures ménagères.

Les appareils électroniques ne fonctionnant plus peuvent être recyclés dans les décharges publiques pour rebuts électroniques.



Garantie

Dans le cadre des conditions de livraison, le fabricant preste une garantie selon les dispositions légales / spécifiques au pays. Veuillez joindre la facture ou le bordereau de livraison si vous faites appel à la garantie.

En cas d'irrégularités, veuillez nous faire parvenir la machine. Les réclamations ne seront acceptées que si l'appareil est envoyé au service Collomix en l'état.

Sont exclus de la garantie, les dommages dus à l'usure normale, une surcharge, une utilisation non conforme, des accessoires non correspondants ou une maintenance défectueuse.

En cas de réparations effectuées par un tiers, nous nous désengageons de toute obligation de garantie.

Les modifications de construction ou modifications fonctionnelles sur la machine ne nous ayant pas été soumises au préalable entraîneront l'annulation de la garantie et de la déclaration de conformité.

En cas d'utilisation de la garantie veuillez présenter une preuve d'achat.

La garantie et la responsabilité en cas de dommages physiques ou matériels sont exclues lorsqu'ils sont dus aux causes suivantes :

- Utilisation non conforme de la machine
- Mise en service, maniement et maintenance non conformes de la machine
- Dommages dus à un encrassement excessif ou un manque de nettoyage.
- Modifications de la structure de la machine par l'utilisateur
- Réparations effectuées de manière non conforme ou non utilisation de pièce de rechange d'origine.

Overzicht van de machineonderdelen

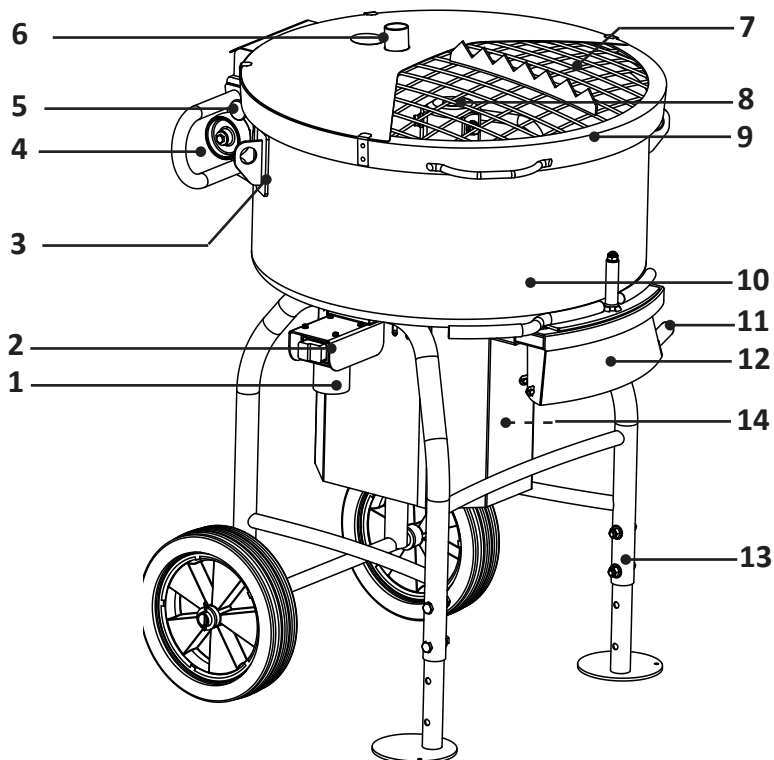

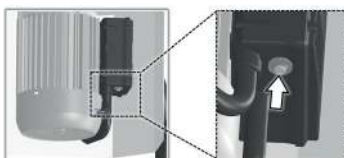

- | | | | |
|---|--------------------------------|----|---|
| 1 | Stekker | 8 | Mengtoestel |
| 2 | IN/UIT-schakelaar | 9 | Deksel met beschermingsrooster |
| 3 | Sjorringen | 10 | Hendel om uit te gieten |
| 4 | Transportrollen | 11 | Schudapparaat |
| 5 | Ontgrendeling voor deksel | 12 | Uitwerpschacht |
| 6 | Aansluiting voor stofafzuiging | 13 | Voet |
| 7 | Zakscheurder | 14 | Thermische overbelastingsschakelaar (alleen TMX 1500) |



Tekens en symbolen

Waarschuwing

De volgende symbolen en signaalwoorden worden gebruikt in deze documentatie.

Symbool	Betekenis
	Als dit signaalwoord gebruikt wordt treedt dood of ernstig lichamenlijk letsel op indien de betreffende voorzorgsmaatregelen niet in acht worden genomen.
	Als dit signaalwoord gebruikt wordt kunnen de dood of ernstig lichamenlijk letsel optreden indien de betreffende voorzorgsmaatregelen niet in acht worden genomen.
	Als dit signaalwoord gebruikt wordt kan licht lichamenlijk letsel optreden indien de betreffende voorzorgsmaatregelen niet in acht worden genomen.
LET OP	Als dit signaalwoord gebruikt wordt kunnen storingen of materiële schade optreden indien de betreffende voorzorgsmaatregelen niet in acht worden genomen.
BELANGRIJK	Als dit signaalwoord gebruikt wordt volgen tips voor gebruiksgemak of verwijzingen.

Opbouw van waarschuwingen

GEVAAR

De eerste regel beschrijft de aard en de bron van het gevaar.

De tweede regel beschrijft de gevolgen indien geen beveiligingsmaatregelen genomen worden.

→ De laatste regel beschrijft de beveiligingsmaatregelen.



WAARSCHUWING

Gevaar op letsel door niet-naleving van de veiligheidssymbolen.





Niet naleven van de waarschuwingen op het toestel en in de gebruiksaanwijzing kan letsel en andere gevaren tot gevolg hebben.

→ Let op de waarschuwingen op het toestel en in de gebruiksaanwijzing.



De volgende speciale veiligheidssymbolen worden in specifieke paragrafen in deze gebruiksaanwijzing gebruikt:

Gebodsteken

Symbool	Definitie	Symbool	Definitie
	Let op informatie		Na gebruik stekker uit het stopcontact trekken; voor het openen van de behuizing stekker uit het stopcontact trekken.
Symbool	Definitie	Symbool	Definitie
	Waarschuwing voor een gevaarlijke zone		Waarschuwing voor gevaarlijke elektrische spanning

Technische gegevens

Model	TMX 1000	TMX 1500
Inhoud mengtank nominaal	115 liter	150 liter
Maximale belading	80 liter	120 liter
Vermogen	2 kW /230 V~ 50 Hz / 8,1 A	2,8 kW /230 V~ 50 Hz / 12,5 A
Toerental mengwerk	30 min ⁻¹ (stationair)	30 min ⁻¹ (stationair)
Gewicht, leeg	131 kg	138 kg
Beschermingsklasse	IP 44	IP 44
Afmetingen	840 x 755 x 1170 mm	840 x 755 x 1260 mm
Artikelnummer TMX	37080 (230V/EU)	37081 (230V/EU)

Geluidsemisatie volgens 2006/42/EG

Geluidsvermogensniveau L_{WA} / Gegarandeerd geluidsniveau	86 dB (A)	85 dB (A)
--	-----------	-----------

Meetonzekerheid K_{PA+WA}	1,2 dB	1,2 dB (A)
-----------------------------	--------	------------

EG-conformiteitsverklaring

Wij verklaren geheel op eigen verantwoordelijkheid dat dit product met de volgende normen of normatieve documenten overeenstemt:

EN 12151:2007; EN 20204-1:2006/+A1: 2009; EN 61000-3-2:2014; EN 61000-3-3:2013; EN 55014-1:2006/+A1: 2009/+A2:2011; EN 55012-2:2015; EN ISO 3744:2010

i.o.m. de bepalingen van de richtlijnen 2014/30/EU, 2006/42 EG, 2011/65/EU; 2000/14/EG



Gaimersheim, 2017-02-16
A. Essing, bedrijfsleiding

Technische documentatie aan te vragen bij:
Collomix GmbH
Afd. Technische Ontwikkeling
Daimlerstr. 9, 85080 Gaimersheim
Duitsland

Levering

- 1 Machine met mengtoestel
- 1 Gebruiksaanwijzing

Over dit document

Deze gebruiksaanwijzing gebruikt symbolen en weergaven die het u gemakkelijker maken om informatie snel te vinden. Lees de uitleg hierover in het volgende onderdeel. Lees de veiligheidsaanwijzingen en waarschuwingen in deze gebruiksaanwijzing bijzonder zorgvuldig. Veiligheidsaanwijzingen vindt u vanaf bladzijde 36. Waarschuwingen vindt u in de inleidingen van de hoofdstukken en voor instructies.

Het auteursrecht voor afbeeldingen en teksten berust bij Collomix GmbH.

Het is strikt noodzakelijk om deze gebruiksaanwijzing te lezen voor de eerste ingebruikneming. Houdt u aan de veiligheidsaanwijzingen. Bewaar de gebruiksaanwijzing voor toekomstig gebruik. Deze documentatie wordt niet regelmatig bijgewerkt.

Voor uw veiligheid

De "TMX"-meger is met inachtneming van de essentiële veiligheidsvoorschriften ontwikkeld, geproduceerd en getest. Toch bestaan er nog restrisico's.

- Lees daarom de gebruiksaanwijzing voor u met de machine gaat werken.
- Bewaar de gebruiksaanwijzing binnen handbereik bij de machine.
- Geef de gebruiksaanwijzing door aan eventuele toekomstige eigenaars.
- Ondanks alle maatregelen kunnen zich niet voor de hand liggende restrisico's voordoen. Restrisico's kunnen verminderd worden als de veiligheidsaanwijzingen en de gebruiksaanwijzing worden opgevolgd, en het apparaat gebruikt wordt waarvoor het bedoeld is.

Inachtnaeme hiervan en zorgvuldigheid verminderen het risico op lichamelijk letsel en beschadigingen.

- Gevaar van elektrische aard bij toepassing van onjuiste aansluitingen.
- Aanraken onderdelen die onder spanning staan bij geopende elektrische componenten.



Bedieningstijden (richtlijnen voor buitengebruik)

Overeenkomstig het voorschrift voor de preventie van geluidshinder door machines (september 2002) mogen betonmengmachines in schone, algemene en bijzondere woonwijken, kleine woonkernen, bijzondere gebieden voor vrijetijdsbesteding, kuur- en kliniekgebieden en toeristische gebieden, evenals op het terrein van ziekenhuizen en verplegingsinrichtingen, op zon- en feestdagen, evenals op werkdagen van 20:00 tot 7:00 uur niet in bedrijf gesteld worden.

- Houd u alstublieft ook aan de regionale voorschriften met betrekking tot preventie van geluidshinder.

Veiligheidsaanwijzingen

Lees en houd u aan deze aanwijzingen voor u het apparaat gebruikt! Niet-naleving kan rechtstreekse gevolgen hebben voor uw gezondheid en lichamelijke integriteit, alsmede die van anderen.

- ▶ Het apparaat mag uitsluitend gebruikt en onderhouden worden door personen die vertrouwd zijn met de handleiding en de geldende voorschriften met betrekking tot de veiligheid van de werkomgeving en ongevallenpreventie.
- ▶ Gebruik het apparaat uitsluitend in technisch perfecte staat, zoals het bedoeld is, en met inachtneming van de veiligheids- en gevarenrichtlijnen. U dient storingen die de veiligheid kunnen bedreigen direct op te (laten) lossen - neem het apparaat dan niet in gebruik!
- ▶ Laat reparaties uitsluitend door erkende vakmensen of de producent uitvoeren.
- ▶ Gebruik het apparaat niet in ruimtes met een brandgevaarlijke atmosfeer. Explosiegevaar!
- ▶ Meng geen stoffen met oplosmiddelen met een vlammpunt onder 21°C!
- ▶ Steek uw handen of objecten niet in het mengvat tijdens het mengproces. Beknellingsgevaar!
- ▶ Draag strakzittende kleding, veiligheidsschoenen en geen sieraden tijdens het werk. Gebruik bij lang haar een haarnet.
- ▶ Ter bescherming tegen stof dat de gezondheid kan bedreigen rondom het apparaat wordt het gebruik van stofafzuiging aanbevolen, of dient een stofmasker gedragen te worden.
- ▶ Draag beschermende handschoenen en veiligheidsschoenen tijdens het werken met het apparaat.
- ▶ Let op dat het apparaat stevig en vlak geplaatst is en niet kan kantelen.
- ▶ Let alstublieft bij het opstellen van het apparaat op de elektrische voorschriften op de werkplek.
- ▶ Let erop dat de op de op het identificatieplaatje aangegeven stroomspanning met de netspanning overeenkomt.
- ▶ Uitvoering van de aansluitingen volgens IEC 60245 (H 07 RN-F) met een doorsnede van minimaal 3 x 1,5 mm² bij een kabellengte van max. 25 m, of 3 x 2,5 mm² bij een kabellengte van meer dan 25 m.





RCD 30mA



- ▶ Gebruik uitsluitend aansluitingen met een waterdichte rubberstekker en -contactdoos voor zware omstandigheden.
- ▶ Sluit het apparaat niet aan op standaard stopcontacten. Sluit apparaten in principe aan op een **aardlekschakelaar (RCD) met een bedrijfsspanning van 30 mA** of lager.
- ▶ Bij toepassing van een kabelhaspel dient de kabel volledig uitgerold te worden. Er is risico op kabelbrand door verhitting. Ook kan vermogensverlies optreden dat tot uitval van de onderspanningsbeveiliging kan leiden.
- ▶ Reparaties aan elektrische componenten dienen uitsluitend door erkend elektro-vakpersoneel uitgevoerd te worden, met inachtneming van de plaatselijke voorschriften.
- ▶ Elektrische bedrijfsmiddelen dienen regelmatig gecontroleerd te worden door elektro-vakpersoneel (volg. DGUV 3).
- ▶ Hou het apparaat uit de buurt van regen en vocht. Het binnendringen van water in een elektrisch apparaat verhoogt het risico op elektrische schokken.
- ▶ Trek de stekker altijd uit het stopcontact als het apparaat niet gebruikt wordt, bij onderhoud en als het mengwerktuig verwisseld wordt.
- ▶ Gebruik de kabel niet om de stekker uit het stopcontact te trekken. Bescherm de kabel tegen hitte, olie, knikken en scherpe randen.
- ▶ Controleer de kabel voor gebruik op schade of defecten.
- ▶ Wacht tot het apparaat en/of het gereedschap tot stilstand gekomen is. Draaiend gereedschap kan ergens in verstrikt raken en tot letsel of schade leiden.
- ▶ Neem uitsluitend materiaalmonsters als het apparaat tot stilstand gekomen is.
- ▶ Indien de veiligheidsfuncties met opzet buiten bedrijf gesteld worden bestaat direct gevaar voor ongevallen en letsel. In dit geval is de garantie ongeldig.
- ▶ Controleer het apparaat regelmatig op correct functioneren en beschadigingen. Neem het apparaat met beschadigde of defecte beveiligingsonderdelen niet in bedrijf.
- ▶ Reinig het apparaat in geen geval met een hogedrukreiniger of slang - gevaar voor elektrische schokken!
- ▶ Stel het apparaat niet bloot aan regen, ook niet tijdens transport.
- ▶ Houd u aan de verwerkings- en veiligheidsvoorschriften van de producent van het te mengen materiaal.
- ▶ Bij transport met voertuigen dient het apparaat in minimaal drie richtingen stevig vastgezet te worden.
- ▶ Gebruik het apparaat uitsluitend met het bij het apparaat behorende mengtoestel TMX 1000.
- ▶ Gebruik uitsluitend originele vervangende onderdelen. Door gebruik van andere vervangende onderdelen kan de gebruiker risico op ongevallen lopen. De producent is niet aansprakelijk voor schade die hierdoor ontstaat.



Beoogd gebruik

Het model TMX is een mengtoestel dat geschikt is voor het mengen van zachte tot taaiplastische, en voor zware en korrelige materialen, zoals:

- alle soorten mortel
- zachte tot plastische dekvloeren en beton met aggregaten tot 16 mm
- cementpleister
- verschillende lijmen op cementbasis
- zware kunstharsmortels
- Terrazzo (TMX 1000, met extra te bevestigen rubberen lippen)
- Droog storten

zoals toegepast in de bouw.

De aanbevolen menghoeveelheid bedraagt maximaal 80 liter per mengsel (afhankelijk van het materiaal). Het wordt aanbevolen de benodigde mengtijd van het materiaal te testen voor aanvang van de werkzaamheden.

Houdt u aan de verwerkingsaanwijzingen van de producent van het te gebruiken materiaal.

Ander of uitgebreid gebruik van het apparaat geldt als niet-beoogd en is daardoor ongepast. In dit geval kan de veiligheid en de bescherming daarvan in gevaar gebracht worden. Het bedrijf Collomix GmbH is niet aansprakelijk voor schade die hierdoor ontstaat. Onder beoogd gebruik valt ook:

- het opvolgen van alle voorschriften in de gebruiksaanwijzing
- het opvolgen van alle veiligheidsaanwijzingen
- het uitvoeren van de inspectie- en onderhoudswerkzaamheden.

De gebruiker is aansprakelijk voor schade indien het apparaat niet gebruikt is zoals bedoeld.

Voorspelbaar misbruik

Redelijkerwijs te voorzien verkeerd gebruik dat gevaar kan opleveren voor de gebruiker, derden of voor het apparaat is onder andere:

- het gebruik van het apparaat of het toebehoren anders dan het beoogde gebruik
- het gebruik van het apparaat met een ander merkwerktuig dan het bijbehorende
- het gebruik van beschadigde of niet voor mengen geschikte houders
- het mengen van vloeibare en vloeïende materialen
- het mengen van brandbare of explosiegevaarlijke stoffen
- het mengen van elektrisch geleidende stoffen
- het mengen van chemisch agressieve stoffen en bijtende vloeistoffen
- het mengen van levensmiddelen
- het gebruik van het systeem anders dan binnen de in het hoofdstuk "Inbedrijfname/bediening" beschreven fysieke inzetgrenzen.
- overvullen van de houder
- gebruik van waterslang of hogedrukreiniger voor reiniging
- veranderingen aan het mengtoestel evenals aan- en ombouwen zonder dit vooraf af te stemmen met Collomix GmbH
- het gebruik van het apparaat in strijd met de richtlijnen van de gebruiksaanwijzing met betrekking tot veiligheidsaanwijzingen, installatie, gebruik, onderhoud en reparatie, uitrusting en storingen
- het overbruggen, verwijderen of buiten bedrijf stellen van veiligheids- en beschermingssytemen van het apparaat
- gebruik van het apparaat bij/met zichtbare storingen
- reparatie-, reinigings- en onderhoudswerkzaamheden zonder dat het mengtoestel van het stroomnet is afgehaald

Functioneren

Het apparaat bestaat uit een verrijdbaar frame met een vastgemonteerde mengtank uit RVS. In de mengruimte draait een mengwerktuig met 3 armen om een centrale aandrijfas.

In het ideale geval wordt de menger eerst gevuld met het droge materiaal en wordt vervolgens de nodige hoeveelheid water aan de draaiende machine toegevoegd.

Over het algemeen zijn de materialen binnen drie tot vijf minuten voldoende vermengd om deze te verwerken. Let daarvoor ook op de aanwijzingen van de producent van het materiaal en controleer de mengkwaliteit met behulp van een testvermenging.

Om de mengtank te legen opent u terwijl het apparaat werkt het schuifdeel op de bodem van de houder. Het draaiende menggereedschap transporteert het materiaal naar de uitwerpschacht.

Transportaanwijzingen

Het apparaat wordt geleverd zonder wielen, op een pallet. Houdt u aan de montageaanwijzingen.

Het lege gewicht van het apparaat is **131 kg** (TMX 1000)/**138 kg** (TMX1500) kg.

LET OP!

Voor transport in een voertuig dient het apparaat altijd voldoende met meerdere transportbanden tegen kantelen en weggrollen beveiligd te worden. Niet vastgezette ladingen kunnen ernstig letsel en materiële schade veroorzaken.

Zet het apparaat met de sjsorringen vast met sjsorbanden die groot genoeg zijn.

De sjsorringen zijn niet geschikt voor transport met een kraan.



Montage

Voor de eerste montage heeft u de volgende gereedschappen nodig:

1 x steeksleutel SW 10; 2 x steeksleutel SW 17

Verwijderen van de transportbeveiliging:

Draai de schroeven van de vier poten op het pallet los. (steeksleutel SW 10)

Instellen van de hoogte:

LET OP!

Kantelgevaar! Vraag een tweede persoon om u hierbij te helpen.

Draai de 4 schroeven aan de twee voorste poten los met behulp van twee steeksleutels SW 17. Kantel het apparaat zodanig dat u de 4 schroeven in de boorgaten bovenin kunt steken. Draai de schroeven dan weer vast.

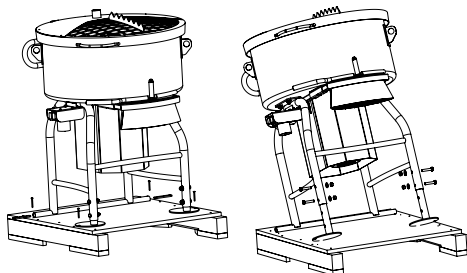

Monteren van de wielen:

Let erop aandacht dat de wielen aan de juiste kant worden gemonteerd. De binnenkant van de wielen is met een sticker gemarkeerd.

Voor u het wiel op de betreffende as plaatst dient nog een van de meegeleverde borgringen worden aangebracht. Daarna plaatst u het wiel, en ten slotte nog een borgring. Borg de wielen met de eveneens meegeleverde splitpenen.

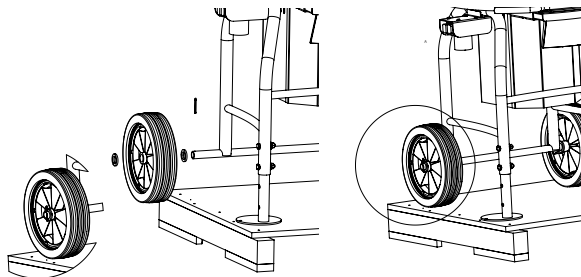
**Voor ingebruikname**

In principe dient het apparaat voor ieder gebruik op beschadigingen gecontroleerd te worden. Controleer of het apparaat op een stevige en vlakke ondergrond staat. Kantelgevaar!

Elektrische installatie

Controleer of de op de op het identificatieplaatje aangegeven stroomspanning met de netspanning overeenkomt.

Verbind de netstekker door middel van een geschikt verlengsnoer (type H07 RN-F, min. \varnothing 1,5²) met het stopcontact. Deze dient over een RCD veiligheidsschakeling (FI) te beschikken. Niet op standaard stopcontacten aansluiten.

Het openen van het deksel

Trek met een hand aan de ontgrendelknop en til tegelijkertijd met de andere hand de deksel op. In geopende toestand is de deksel vergrendeld. Om deze dicht te doen dient u weer aan de ontgrendelknop te trekken.

Aansluiting voor stofafzuiging

Om de stofhinder tijdens het ingieten van het materiaal en bij het begin van het mengproces duidelijk te reduceren raden wij u aan een stofvanger aan te sluiten op de slangaansluiting (\varnothing 35 mm). De te gebruiken stofvanger dient van de stofklasse "M" te zijn.

Mengtoestel

Controleer of het mengtoestel correct gemonteerd is en geheel op de as rust. Indien nodig kunt u de positie van de verschillende mengbladen nog aanpassen.

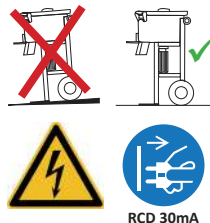

Gebruik

WAARSCHUWING

Gevaar voor letsel door draaiend menggereedschap.

Steek tijdens het mengen uw handen niet in de mengtank, en gebruik daar geen gereedschap.



LET OP

Gebruik het mengtoestel alleen voor de in het hoofdstuk "Beoogd gebruik" genoemde werkzaamheden. Houdt u aan de betreffende veiligheidsaanwijzingen.

- ▶ Sluit het veiligheidsrooster en let er op dat het vergrendeld is.
- ▶ Schakel het mengtoestel in. Druk op de groene startknop.
- ▶ Schakel de stofafzuiging in, indien aanwezig.
- ▶ Leg de materiaalzak met de brede zijde op het roosterdeksel met de zakscheurder en beweeg hem heen en weer tot de zak geheel geopend is. Giet de inhoud van de zak beetje bij beetje in de mengtank.
- ▶ Vul de mengtank met de hoeveelheid water die u nodig heeft.
- ▶ Houd het mengproces in de gaten tot het materiaal voldoende doorgeroerd is.
- ▶ Open de schuif in de bodem van de tank met de hendel om de mengtank leeg te gieten. Als het materiaal in de uitwerpschacht tot stilstand komt, kan het legen worden versneld door te schudden met de hendel aan de rechterkant.
- ▶ Open de schuif in de bodem van de tank met de hendel om de mengtank leeg te gieten.
- ▶ Giet het gemengde materiaal in een emmer of kruiwagen.
- ▶ Druk om het apparaat uit te schakelen op de rode UIT-knop "0". Het apparaat komt tot stilstand.

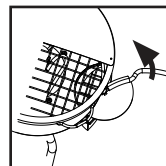
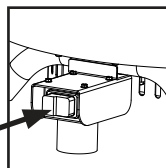

Het apparaat is uitgerust met een **veiligheidsschakelaar**. Bij overbelasting/oververhitting schakelt deze het apparaat uit. Laat de motor afkoelen en start het apparaat dan opnieuw.

Het apparaat is uitgerust met een **onderspanningsstop**. Als dit optreedt wordt het apparaat uitgeschakeld. Dit kan de volgende oorzaken hebben:

- spanningsverval in het stroomnet
- een te lange kabeltoevoer
- verbroken stroomaansluiting

Start het apparaat opnieuw nadat u de storing heeft verholpen.

BELANGRIJK

Let op de informatie in de technische referentiebladen van de producent van de materialen.

Het mengtoestel verwijderen

Ontgrendel en open het deksel met beschermingsrooster

Het mengtoestel zit zonder verdere bevestiging aan de 6-kant-pen van de motoras.

U kunt het mengtoestel eenvoudig van de as optillen. Mogelijk moet u het gereedschap enigszins heen en weer bewegen als het is vastgedraaid.

De afzonderlijke mengbladen kunnen worden vervangen. Draai hiertoe de schroeven aan de armen van het mengtoestel los.

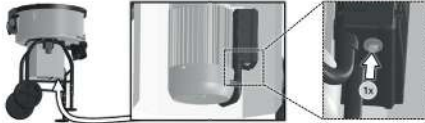

Storingen oplossen

Storing	Oorzaak	Oplossing
Apparaat start niet	<ul style="list-style-type: none"> Voedingskabel te lang en/of de kabeldiameter is te klein Stekker niet in het stopcontact Geen netspanning beschikbaar Condensator defect 	<ul style="list-style-type: none"> Kabeldiameter controleren, moet 1,5mm² zijn, voedingskabel korter maken Stekker in het stopcontact steken Netspanning controleren Startcondensator vervangen*
Apparaat schakelt na korte tijd uit, is niet meer in te schakelen	<ul style="list-style-type: none"> Thermische overbelastingsbeveiliging getriggerd (overbelasting van de machine) - alleen voor TMX 1500 	<ul style="list-style-type: none"> Laat het apparaat afkoelen (min. 2 minuten), eventueel hoeveelheid mengsel verminderen, Druk eenmaal op de thermische overbelastingsbeveiliging eenmaal om opnieuw te activeren
	<ul style="list-style-type: none"> Voedingskabel te lang en/of de kabeldiameter is te klein Kabel is uit het stopcontact getrokken Spanningsverval in het stroomnet Condensator defect 	<ul style="list-style-type: none"> Kabeldiameter controleren, moet 1,5mm² zijn, voedingskabel korter maken Stekker weer in het stopcontact steken Netspanning controleren Startcondensator vervangen*
Apparaat start niet in gevulde toestand, blijft staan	<ul style="list-style-type: none"> Menghoeveelheid te groot Mengmateriaal te taai 	<ul style="list-style-type: none"> Hoeveelheid materiaal verminderen

* Werkzaamheden aan onder spanning staande onderdelen mogen alleen worden uitgevoerd door een gekwalificeerde elektricien!



Verzorging en onderhoud

Voor alle onderhouds- en reinigingswerkzaamheden dient het mengtoestel in principe door de stekker uit het stopcontact te trekken van de stroomvoorziening te zijn losgekoppeld.

Let er altijd op dat alle bewegende delen gemakkelijk en soepel lopen.

De mengmachine is vrijwel onderhoudsvrij. De motoras is kogelgelagerd met permanente smering.

Maak het apparaat na gebruik direct schoon. Laat materiaalafzettingen niet drogen.

Trek het menggereedschap van de 6-kant-as af en reinig dit buiten het mengtoestel.

Tik niet met een hamer tegen het menggereedschap en de mengtank. Verbogen mengbladen kunnen schade aan het apparaat en slechte mengresultaten veroorzaken.

Vervang beschadigde, verbogen of versleten onderdelen.

Behandel de bewegende delen, zoals het schuifdeel in de bodem, de uittrekbare uitwerpschacht en de 6-kant-as af en toe met oliespray.



Reparaties

Laat reparaties van het elektrische systeem uitsluitend door professionals of de Collomix-servicedienst uitvoeren. Gebruik alleen originele accessoires en vervangende onderdelen van Collomix.

Service-informatie en de actuele lijst met vervangende onderdelen vindt u op onze homepage: www.collomix.de



GEVAAR

Levensgeveer door gevaarlijke elektrische spanning

Open onder geen beding afdekkingen of beveiligingsvoorzieningen van het apparaat. Reparaties mogen uitsluitend door getrainde professionals worden uitgevoerd. Na uitvoering van reparaties dienen de correcte toestand van alle beveiligingsvoorzieningen en de elektrische uitrusting gecontroleerd en gedocumenteerd te worden.



Onderdelen die van belang zijn voor de veiligheid niet ombouwen, veranderen of verwijderen!

Toegevoegde onderdelen mogen de veiligheid niet belemmeren en dienen door de producent goedgekeurd te worden.

Verbruiksmateriaal

Het volgende verbruiksmateriaal is verkrijgbaar:

Onderdeel	Artikelnummer
Mengtoestel TMX 1000	37250
Mengtoestel TMX 1500	37251

Afvalverwijdering

Apparaat, toebehoren en verpakking op een milieuvriendelijke wijze recycleren, niet bij het huisvuil wegwerpen.

Elektrische apparaten die niet langer bruikbaar zijn kunnen voor recycling bij openbare locaties voor het verzamelen van elektronisch afval ingeleverd worden.



Garantie

In het kader van de leveringsvoorwaarden levert de fabrikant garantie volgens de wettelijke/landspecifieke voorschriften. Stuur de factuur of de leveringsbon met in geval van een garantieclaim.

In geval van onregelmatigheden vragen wij u de machine naar ons terug te sturen. Klachten kunnen alleen worden geaccepteerd wanneer het complete apparaat naar de Collomix-service wordt verzonden.

Schade als gevolg van normale slijtage, overbelasting, onjuiste behandeling, onjuiste accessoires of onvoldoende onderhoud valt niet onder de garantie.

Reparaties uitgevoerd door derden ontheften ons van alle garantieverplichtingen.

Door structurele of functionele wijzigingen aan de machine die niet met ons zijn besproken, vervallen de garantie en de conformiteitsverklaring.

Stuur in geval van garantie alstublieft een aankoopbewijs mee.

Garantie- en aansprakelijkheidsclaims bij letsel of materiële schade zijn uitgesloten als deze op een of meer van de volgende oorzaken terug te voeren zijn:

- Gebruik van het apparaat anders dan waarvoor het bedoeld is
- Onjuist ingebruiknemen, bedienen of onderhoud van het apparaat
- Schade door overmatige vervuiling en/of door gebrekkige reiniging
- Ongeautoriseerde structurele veranderingen aan het apparaat
- Onjuist uitgevoerde reparaties, en/of het niet gebruiken van originele vervangende onderdelen.

Översikt över maskinelementen

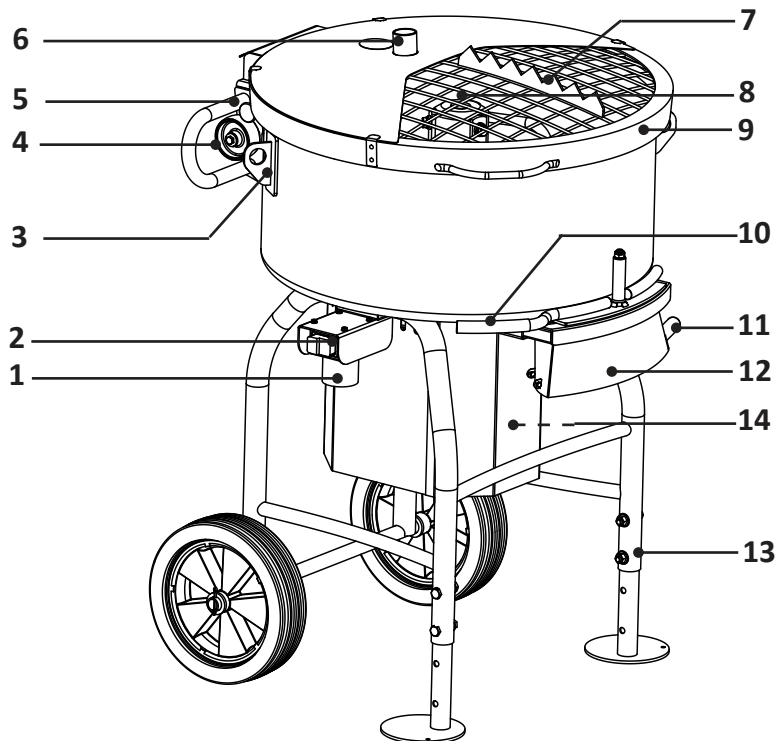

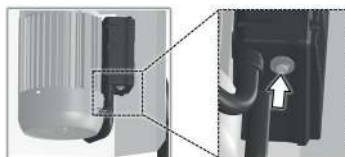

- | | | | |
|---|------------------------|----|---|
| 1 | Stickkontakt | 8 | Blandverktyg |
| 2 | PÅ-/AV-knapp | 9 | Lock med skyddsgaller |
| 3 | Fastsurnningsöglor | 10 | Tömningsspak |
| 4 | Transportrullar | 11 | Skakningsspak |
| 5 | Upplåsning av locket | 12 | Utstötningschakt |
| 6 | Anslutning för dammsug | 13 | Fot |
| 7 | Brottlis | 14 | Termisk överbelastningssäkring (TMX 1500) |



Tecken och symboler

Varningar

Symbolerna och signalorden nedan används i denna dokumentation.

Symbol	Innebörd
FARA 	Om detta signalord används inträffar dödsfall eller allvarliga kroppsskador om motsvarande försiktighetsåtgärder inte vidtas.
VARNING 	Om detta signalord används kan dödsfall eller allvarliga kroppsskador inträffa om motsvarande försiktighetsåtgärder inte vidtas.
FÖRSIKTIGHET 	Om detta signalord används kan lindriga kroppsskador om motsvarande försiktighetsåtgärder inte vidtas.
SE UPP	Om detta signalord används kan funktionsstörningar eller saksador inträffa om motsvarande försiktighetsåtgärder inte vidtas.
VIKTIGT	Om detta signalord används sker underlättas driften eller korsreferensen.

Varningsmeddelandenas uppbyggnad

FARA

Den första raden beskriver farans typ och källa
Den andra raden beskriver följderna om inga åtgärder vidtas för att avvärja faran.
→ Den sista raden beskriver åtgärder för att undvika faror.





VARNING



Skaderisk på grund av att säkerhetsymbolerna ignoreras
Ignorering av varningsmeddelandena på enheten och i bruksanvisningen kan leda till skador och ytterligare faror.
→ Observera varningsmeddelandena på enheten och i bruksanvisningen.



De speciella säkerhetsymbolerna nedan används i respektive avsnitt i den här bruksanvisningen:

Påbudsskyltar

Symbol	Förklaring	Symbol	Förklaring
	Observera informationen		Dra ut stickkontakten efter användning; dra ut stickkontakten innan höljet öppnas

Symbol	Förklaring	Symbol	Förklaring
	Varning för ett farligt område		Varning för farlig elektrisk spänning

Tekniska data

Modell	TMX 1000	TMX 1500
Kapacitet nominell blandningsbehållare	115 liter	150 liter
Maximal lastning	80 liter	120 liter
Effekt	2 kW / 230 V~ 50 Hz / 8,1 A	2,8 kW / 2309 V~ 50 Hz / 12,5 A
Varvtal blandarverk	30 min ⁻¹ (tomgång)	30 min ⁻¹ (tomgång)
Vikt, tom	131 kg	138 kg
Kapslingsklass	IP 44	IP 44
Dimensioner	840 x 755 x 1 170 mm	840 x 755 x 1260 mm
Artikelnummer TMX	37080 (230V - EU)	37081 (230V - EU)

Bullerutsläpp enligt 2006/42/EG

Ljudeffekt L_{WA} /garanterad ljudnivå	86 dB (A)	85 dB (A)
Mätosäkerhet $K_{pA + WA}$	1,2 dB	1,2 dB (A)

EG-försäkran om överensstämmelse

Vi intygar under eget ansvar att denna produkt överensstämmer med följande standarder eller normerande dokument: EN 12151:2007; EN 20204-1:2006/+A1: 2009; EN 61000-3-2:2014; EN 61000-3-3:2013; EN 55014-1:2006/+A1: 2009/+A2:2011; EN 55012-2:2015; EN ISO 3744:2010 enl. bestämmelserna i direktiven 2014/30/EU, 2006/42 EG, 2011/65/EU; 2000/14/EG



Gaimersheim, 2017-02-16
A. Essing, Företagsledning

Begär teknisk dokumentation hos:
Collomix GmbH
Avd. teknisk utveckling
Daimlerstr. 9, 85080 Gaimersheim
Tyskland

Leveransomfång

- 1 maskin med blandverktyg
- 1 bruksanvisning

Om detta dokument

Denna anvisning använder symboler och märkningar som gör det enklare för dig att snabbt hitta informationen. Läs förklaringarna om detta i avsnittet nedan. Var extra uppmärksam när du läser igenom säkerhetsanvisningarna och varningarna. Säkerhetsanvisningar finns från sidan 47. Varningarna finns i kapitlens inledning och innan hanteringsanvisningarna.

Upphovsrätten för bilder och texter tillhör Collomix GmbH.

Bruksanvisningen ska ovillkorligen läsas innan den första idrifttagningen. Beakta säkerhetsanvisningarna. Bevara för kommande bruk. Denna dokumentation är inte föremål för uppdatering.

För din säkerhet

Blandaren "TMX" har utvecklets, tillverkats och testats i enlighet med grundläggande säkerhetskrav. Trots det finns kvarvarande risker.

- Läs därför igenom bruksanvisningen innan du arbetar med maskinen.
- Bevara bruksanvisningen nära till hands på maskinen.
- Lämna över bruksanvisningen till nästa ägare.
- Trots att alla förebyggande åtgärder har vidtagits kan icke uppenbara kvarvarande risker uppstå. Kvarvarande risker kan minskas om säkerhetsanvisningarna, den avsedda användningen och bruksanvisningen beaktas.

Hänsynstagande och försiktighet minskar risken för personskador och skador.

- Fara på grund av ström vid användning av felaktiga anslutningskablar.
- Kontakt med spänningsförande delar när elektriska komponenter har öppnats.



Driftstider (riktlinje för användning utomhus)

Enligt förordningen om förebyggande av maskinbuller från september 2002 får betongblandare inte tas i drift i rena, allmänna och speciella bostadsområden, områden för samlad bebyggelse, specialområden, som gynnar rekreationen, kurorter och klinikområden och områden för turistanläggningar samt på områden kring sjukhus och vårdhem på söndagar och helgdagar samt vardagar från 20:00 till 7:00.

- Observera även regionala föreskrifter om bullerskydd.

Säkerhetsanvisningar

Läs och observera dessa anvisningar innan du använder apparaten! Nonchalering kan föra med sig följder för din och tredje parts hälsa och fysiska integritet.

- ▶ Maskinen får endast användas och underhållas av personer som har satt sig in i bruksanvisningen och gällande föreskrifter om arbets säkerhet och förebyggande av olyckor.
- ▶ Maskinen får bara användas i tekniskt felfritt skick såväl som avsett, säkerhets- och riskmedvetet. Avlägsna omedelbart störningar som kan påverka säkerheten och ta den inte i drift!
- ▶ Låt endast certifierad teknisk personal eller tillverkaren genomföra reparationerna.
- ▶ Använd inte apparaten i rum med antändbara atmosfärer. Explosionsrisk!
- ▶ Blanda inte lösningsmedelhaltiga ämnen med en flampunkt under 21°C!
- ▶ Grip inte in i blandkärlet med händerna eller med föremål när blandningsarbeten pågår. Klämrisk!
- ▶ Bär tätt åtsittande kläder, säkerhetsskor men inga smycken under arbetet. Använd hårnät om du har långt hår.
- ▶ Vi rekommenderar att du använder dammuppsugning eller en dammask som skydd mot ohälsosamt damm i maskinens område.
- ▶ Bär skyddshandskar och skyddsskor under arbetet med maskinen.
- ▶ Var uppmärksam på en fast och jämn uppställningsplats samt tipp säkert läge för maskinen.
- ▶ Observera de elektriska föreskrifterna på installationsplatsen när apparaten installeras.
- ▶ Se till att strömspänningen som anges på märkplåten överensstämmer med nätspänningen.
- ▶ Anslutningskablabarnas utförande enligt IEC 60245 (H 07 RN-F) med ett trådtvårsnitt på minst 3 x 1,5 mm² vid en kabellängd på upp till max. 25 m, eller 3 x 2,5 mm² vid en kabellängd över 25 m
- ▶ Använd endast anslutningskablar med en stänkvattenskyddad gummiringpropp för svåra förhållanden.





RCD 30mA



- ▶ Anslut inte apparaten till vägguttag i hemmet. Anslut principiellt apparaten via en **läckströmsskyddsanordning (RCD) med en gränstillslagsström på 30 mA** eller mindre.
- ▶ Kabeln måste rullas av helt om en kabelvinda används. Det finns risk för en kabelbrand på grund av uppvärmning. Likaså kan en effektförlust uppstå som leder till att lågspänningskretsen löser ut.
- ▶ Endast en certifierad elektriker får genomföra reparationer på elektriska komponenter under beaktande av lokala föreskrifter.
- ▶ En elektriker måste regelbundet kontrollera elektrisk utrustning (enl. DGUV 3).
- ▶ Håll maskinen borta från regn och väta. Om vatten tränger in i en maskin som drivs med el ökar risken för en elektrisk stöt.
- ▶ Dra ovillkorligen ut stickkontakten när den inte används, under underhåll eller när blandverktyget byts ut!
- ▶ Använd inte matarledningen för att dra ut stickkontakten från uttaget. Skydda kabeln mot värme, olja, veck och vassa kanter.
- ▶ Undersök om det finns skador eller fel på kabeln innan användning.
- ▶ Vänta tills apparaten resp. verktyget har stannat. Roterande verktyg kan fastna och leda till personskador eller skador.
- ▶ Ta endast materialprover när apparaten har stannat.
- ▶ Akut olycks- och skaderisk finns vid avsiktlig urdrifftagning av säkerhetsfunktionerna. Garantin upphör att gälla i detta fall.
- ▶ Kontrollera regelbundet maskinen beträffande korrekt funktion och skador. Ta inte maskinen i drift med skadade eller trasiga säkerhetsmoduler.
- ▶ Rengör under inga omständigheter maskinen med en högtrycksvätt eller slang - risk för elstöt!
- ▶ Utsätt inte maskinen för regn, inte ens under transporten.
- ▶ Observera tillverkarens bearbetnings- och säkerhetsanvisningar för materialet som ska blandas.
- ▶ Maskinen ska surras fast i minst tre riktningar om den transporteras med fordon.
- ▶ Använd endast maskinen med blandverktyget TMX 1000 som passar till maskinen.
- ▶ Använd endast originalreservdelar. Olyckor kan uppstå för användaren om andra reservdelar används. Tillverkaren tar inget ansvar för skador som orsakas av detta.



Avsedd användning

Modellen TMX är en mixer som är lämplig för blandning av mjukt till viskoplastiskt, samt tungt och kornigt material, som:

- murbruk av alla slag
- mjuka till plastiska golvbeläggningar och betong med tillsatsmedel upp till 16 mm
- kalkcementputs
- olika cementbaserade lim
- tungt syntethartsbruk

som används i byggindustrin.

Rekommenderad blandningsmängd uppgår till maximalt 80 liter per blandning (materialberoende). Vi rekommenderar att du testar materialets nödvändiga blandningstid innan arbetet påbörjas.

Observera materialtillverkarens bearbetningsanvisningar för materialet som ska användas.

En annan eller utökad användning av maskinen är anses vara felaktig och är därmed olämplig. I detta fall kan säkerheten och skyddet påverkas. Företaget Collomix GmbH övertar inget ansvar för skador som har uppstått från detta. Till avsedd användning hör även:

- att följa alla upplysningar i den här bruksanvisningen
- att observera alla säkerhetsanvisningar
- att beakta inspektions- och underhållsarbeten.

För skador på grund av felaktig användning ansvarar användaren.

Förutsebar felanvändning

Rimligt förutsebart missbruk som kan leda till faror för användaren, tredje part eller maskinen är att:

- Använda maskinen eller tillbehöret på ett sätt som strider mot den avsedda användningen.
- Använda maskinen med ett annat blandverktyg än det som anges.
- Använda behållare som är skadad eller olämplig för blandning.
- Blanda flytande och uflytande material.
- Blanda brännbara eller explosionsfarliga ämnen.
- Blanda elektriskt ledande ämnen.
- Blanda kemiskt aggressiva ämnen och frätande vätskor.
- Blanda livsmedel.
- Använda anläggningen utanför de fysikaliska tillämpningsgränserna som beskrivs i kapitlet "Idrifttagning/drift".
- Överfylla behållaren
- Användning av slangvatten eller högtrycksvätt vid rengöring
- Användning på blandare samt till- eller ombyggnad utan föregående överenskommelse med Collomix GmbH.
- Använda maskinen på ett sätt som strider mot bestämmelserna i bruksanvisningen beträffande säkerhetsanvisningar, installation, drift, underhåll och reparation, riggning och störningar.
- Överbrygga, avlägsna eller drifftagning av säkerhets- och skyddsegenskaperna på maskinen.
- Använda maskinen vid/med uppenbara störningar
- Reparations-, rengörings- och underhållsarbeten utan att blandaren har separerats från elnätet

Funktionssätt

Maskinen består av en mobil ram med en fastmonterad blandningsbehållare av stålplåt. I blandningsområdet roterar ett 3-armat blandverktyg runt en central drivaxel.

Helst fylls mixern först med det torra materialet och sedan hålls den nödvändiga mängden vatten i den löpande maskinen

I regel är materialen redo för bearbetning inom tre till fem minuter. Observera även materialtillverkarens uppgifter och kontrollera blandningskvaliteten med hjälp av en testblandning

Öppna segmentpushern på behållarens botten för att tömma blandaren under löpande drift. Det roterande blandverktyget matar materialet till utstötningsschaktet.

Transportinformation

Maskinen levereras utan hjul på en lastpall. Observera monteringsanvisningarna.

Maskinens egenvikt uppgår till **131 kg** (TMX 1000) / **138 kg** (TMX 1500).

SE UPP!

Maskinen måste alltid säkras med flera transportband så att den inte tippar eller rullar iväg under transporten med ett fordon. En icke-säkrad last kan leda till allvarliga person- och saksador.

Surra fast maskinen via fastsurrningsöglor med tillräckligt dimensionerade fastsurrningsband.

Fastsurrningsöglorna är inte lämpliga för transport med en kran.



Montering

Du behöver följande verktyg för den första monteringen:

1 x U-nyckel SW 10; 2 x U-nyckel SW 17

Ta bort transportsäkring:

Lossa skruvförbanden på de fyra fötterna på lastpallen. (U-nyckel SW 10)

Ställa in höjden:

SE UPP!

Risk för tippning! Ta hjälp av en medarbetare.

Lossa de 4 skruvarna med hjälp av två U-nycklar SW 17 på de båda främre fötterna. Tippa maskinen tills du kan stoppa in de 4 skruvarna i de övre borrhålen. Dra sedan åt skruvarna igen.

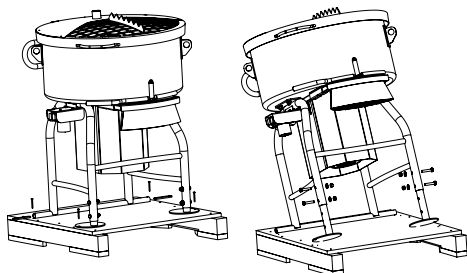

Montera däcken:

Innan du sätter fast hjulet på respektive axel måste en av de bifogade underläggsskivorna sättas fast. Sedan sätter du fast hjulet och ytterligare en underläggsskiva som avslutande del. Säkra hjulen med bifogade saxpinnar.

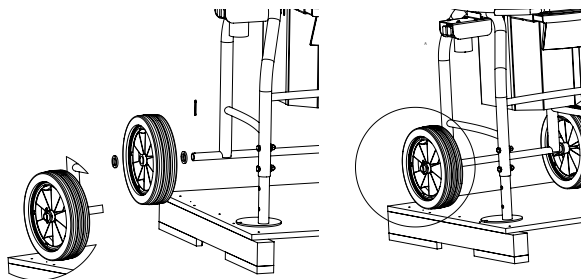

Innan idrifttagningen

Principiellt ska maskinen kontrolleras beträffande skador innan varje idrifttagning.

Kontrollera om maskinen står på ett fast och jämnt underlag. Risk för tippning!

Elinstallation

Kontrollera om spänningen på typskylten överensstämmer med tillgänglig nätspänning.

Anslut stickkontakten på maskinen med hjälp av en lämplig förlängningskabel (typ H07 RN-F, min. $\varnothing 1,5^2$) med inmatningsuttaget. Denna måste ha en RCD-skyddsbytare (FI). Anslut inte till vägguttag i hemmet.

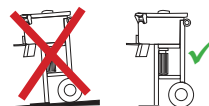

Öppna locket

Dra i upplåsningsskruven med en hand samtidigt som du lyfter locket med den andra handen. Locket är låst i öppet tillstånd. För stängning måste du dra i upplåsningsskruven igen.



Ansluta dammuppsugning

För att avsevärt minska dammbelastningen under påfyllning av materialet och för att starta blandningsprocessen rekommenderar vi att du ansluter en stoftavskiljare på lockets slangnippel ($\varnothing 35$ mm). Stoftavskiljaren som används måste motsvara dammklassen "M".

Blandverktyg

Kontrollera om blandverktyget är korrekt monterat och sitter helt på axeln.

Vid behov kan du fortfarande justera enskilda blandskyfflar.



Drift

VARNING

Skaderisk på grund av roterande blandverktyg.

Grip inte in i blandningsområdet, eller hantera inte verktyg där under blandningen.



SE UPP

Använd endast blandaren för arbeten som nämns i kapitlet "Avsedd användning". Beakta säkerhetsanvisningarna på motsvarande sätt.

- ▶ Stäng skyddsgallret och se till att det är låst.
- ▶ Koppla in blandaren. Tryck på den gröna startknappen.
- ▶ Koppla in dammuppsugningen om sådan används.
- ▶ Lägg materialsäcken med den breda sidan på gallerlocket med bröttlistan, och rör den fram och tillbaka något tills säcken är helt öppen. Fyll behållaren steg för steg med säckens innehåll.
- ▶ Fyll på blandningsbehållaren med nödvändig vattenmängd.
- ▶ Observera blandningsprocessen tills materialet har blandats tillräckligt.
- ▶ Öppna bottensegmentpushern med spaken för att tömma blandningsbehållaren. Om material fastnar i utstötningsschaktet kan tömningen påskyndas med hjälp av skakrörelser med spaken som befinner sig till höger.
- ▶ Töm färdigblandat material i en hink eller en skottkärra.
- ▶ Tryck på den röda AV-knappen "0" för att stänga av maskinen. Maskinen saktar in och stannar sedan.

Denna maskin är utrustad med en **skyddsbrytare**. Vid överbelastning/överhettning stänger den av maskinen. Låt maskinen svalna och starta maskinen igen.

Denna maskin är utrustad med en **lågspänningskrets**. När den löser ut stoppas maskinen. Det kan bero på följande saker:

- ett spänningsbortfall i nätet
- en för lång kabelledning
- bortkoppling av strömanslutningen

Starta om efter störningen har avlägsnats.

VIKTIGT:

Observera informationen i materialtillverkarens tekniska datablad.

Nödvändig blandningstid beror på materialmängden och viskositeten.

Borttagning av blandverktyget

Lås upp och öppna locket med skyddsgaller.

Blandverktyget vilar på drivaxelns 6-kantstapp utan ytterligare fäste.

Du behöver bara lyfta upp blandverktyget från axeln. Det kan hända att du måste röra verktyget fram och tillbaka något om det är fastklämt.

De enskilda blandskyfflarna kan bytas ut. För att göra detta ska skruvförbanden på blandverktygets armar lösas.

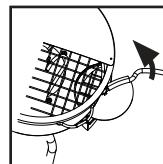
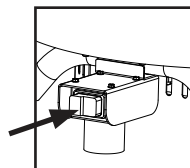

Avlägsna störningar

Störning	Orsak	Avlägsna
Maskin startar inte	<ul style="list-style-type: none"> Matarledning för lång och/eller för litet kabeltvärsnitt Stickkontakten har inte stoppats in Ingen nätspänning är tillgänglig Kondensator defekt 	<ul style="list-style-type: none"> Kontrollera kabeltvärsnittet, måste vara 1,5mm², förkorta matarledningen Stoppa in kontakt Kontrollera nätspänning Byt ut startkondensatorn*
Maskinen stängs av efter kort tid, kan inte längre kopplas in	<ul style="list-style-type: none"> Termiska överbelastningssäkring har löst ut (maskinöverbelastning) - bara på TMX 1500 	<ul style="list-style-type: none"> Låt maskinen svalna (min. 2 Min.), minska ev. beläggningsmassan; tryck på termisk överbelastningssäkring
	<ul style="list-style-type: none"> Matarledning för lång och/eller för litet kabeltvärsnitt Kabeln har dragits ut ur stickkontakten Spänningsbortfall i elnätet Kondensator defekt 	<ul style="list-style-type: none"> Kontrollera kabeltvärsnittet, måste vara 1,5mm², förkorta matarledningen Stoppa in kabeln igen Kontrollera nätspänning Byt ut startkondensatorn*
Maskinen startar inte när den är påfylld, står stilla	<ul style="list-style-type: none"> Blandningsmängden är för hög Blandningsmaterialet är för segt 	<ul style="list-style-type: none"> Minska materialmängden

* Arbetet med strömförande komponenter får endast utföras av en elektroteknisk specialist!



Skötsel och underhåll

Blandaren ska alltid separeras från strömförsörjningen genom utdragen stickkontakt innan alla underhålls- och reparationsarbeten.

Se alltid till att alla rörliga delar är lättrorliga.

Blandaren är i stor sett underhållsfri. Drivaxeln är kullagrad med permanent smörjning.

Rengör maskinen direkt efter användning. Låt inte materialavlagringar torka in.

Dra bort blandverktyget från 6-kant-axeln och rengör utanför blandaren.

Knacka inte bort blandverktyget och blandningstråget med hammaren. Böjda blandverktyg kan leda till skador på apparaten och till dåliga blandningsresultat.

Byt ut skadade, böjda eller slitna maskindelar.

Behandla de rörliga delarna, som bottensegmentpushern, utdragbart utstötningsschakt och 6-kant-axeln då och då med sprayolja.



Reparation

Låt endast teknisk personal eller Collomix-fabrikksservice genomföra reparationer på den elektriska anläggningen. Använd endast Collomix-originaltillbehör och originalreservdelar.

Säkerhetsanvisningar och aktuella reservdelslistor finns på vår hemsida: www.collomix.com



FARA

Livsfara genom farlig elektrisk spänning

Öppna aldrig skydd eller säkerhetsanordningar på maskinen. Reparationer får endast genomföras av utbildad teknisk personal. När reparation har genomförts ska korrekt skick på alla säkerhetsanordningar och den elektriska utrustningen kontrolleras och dokumenteras.



Bygg inte om, ändra eller avlägsna inte säkerhetsrelevanta delar!

Ytterligare tillbyggnader får inte påverka säkerheten och måste godkännas av tillverkaren.

Förbrukningsmaterial

Följande förbrukningsmaterial kan erhållas:

Del	Artikelnummer
Blandverktyg TMX 1000	37250
Blandverktyg TMX 1500	37251

Avfallshantering

Lämna apparat, tillbehör och emballage till en miljövänlig återvinning, kassera inte i hushållssoporna.

Elektriska apparater som inte längre kan användas kan lämnas för återvinning till offentliga samlingsställen för elskrot.



Garanti

Inom ramen för leveransvillkoren lämnar tillverkaren garanti enligt rättsliga/landsspecifika bestämmelser. Bifoga fakturan eller följesedel vid ett skadefall.

Skicka maskinen till oss vid oegentligheter. Klagomål godtas endast om enheten skickas till Collomix-Service i odemonterat skick.

Skador, som kan härledas till normalt slitage, överbelastning, felaktig hantering, opassande tillbehör eller otillräckligt underhåll, är uteslutna från garantin.

Reparationer som har utförts av tredje person befriar oss från garantiåtagande.

Konstruktionsmässiga eller funktionella ändringar på maskinen, som inte har klarats upp av oss leder till att garantin samt försäkringen om överensstämmelse upphävs.

Bifoga ett kvitto i garantifall.

Garantianspråk vid person- och sakskador är uteslutna om de beror på en eller flera av följande orsaker:

- Felaktig användning av maskinen
- Felaktig idrifttagning, drift och underhåll av maskinen
- Skador på grund av överdriven kontaminering eller bristfällig rengöring.
- Egenmäktiga konstruktionsmässiga förändringar på maskinerna
- Felaktigt utförda reparationer, resp. användning av icke-originalreservdelar.

Oversikt over maskinelementer

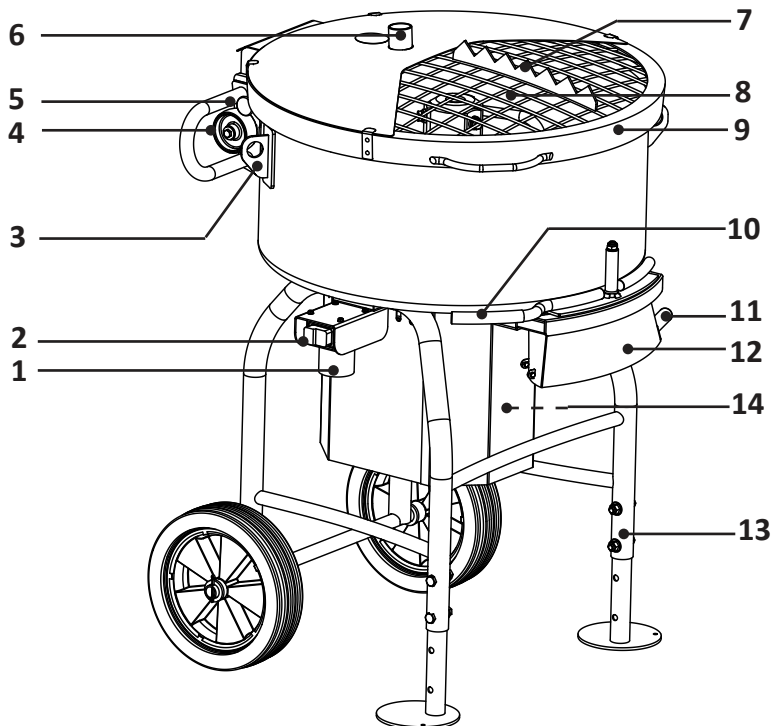

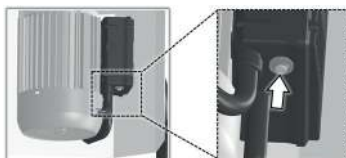

- | | | | |
|---|-----------------------------|----|-----------------------------|
| 1 | Nettplugg | 8 | Blandevertkøy |
| 2 | AV-/PÅ-bryter | 9 | Lokk med beskyttelsesgitter |
| 3 | Surreringer | 10 | Spak for risting |
| 4 | Transportruller | 11 | Spak for tømning |
| 5 | Åpningsmekanisme for lokk | 12 | Utkastssjakt |
| 6 | Tilkobling for støvutsuging | 13 | Stativ |
| 7 | Rivebånd | 14 | Termisk overlastsikring |



Tegn og symboler

Advarselsmerknader

De følgende symboler og signalord brukes i denne dokumentasjonen.

Symbol	Betydning
	Når dette signalet brukes, kan død eller alvorlig skade kunne oppstå hvis det ikke tas riktige forholdsregler.
	Når dette signalet brukes, kan død eller alvorlig skade kunne oppstå hvis det ikke tas riktige forholdsregler.
	Når dette signalet brukes, kan lettere skade kunne oppstå hvis det ikke tas riktige forholdsregler.
OBS	Hvis dette signalet brukes, kan det oppstå feil eller skade på eiendom dersom de nødvendige forholdsregler ikke overholdes.
VIKTIG	Når dette signalet brukes, inntreffer betjeningslettelser eller kryssreferanser.

Oppbygging av advarselsmerknader

FARE

Første linjen beskriver farens natur og kilde

Den andre linjen beskriver konsekvensene dersom det ikke treffes sikkerhetstiltak.

→ Den siste linjen beskriver tiltak for å unngå fare.



ADVARSEL

Fare for skade på grunn av manglende overholdelse av sikkerhetsymbolene



Å ignorere advarslene på enheten og i bruksanvisningen kan føre til personskader og andre farer.



→ Vær oppmerksom på advarsler på enheten og i bruksanvisningen.



Følgende spesielle sikkerhetssymboler brukes i relevante avsnitt i denne håndboken:

Påbudstegn

Symbol	Forklaring	Symbol	Forklaring
	Vær oppmerksom på informasjonen		Trekk ut nettpluggen; Koble fra strømmen før du åpner huset

Symbol	Forklaring	Symbol	Forklaring
	Advarsel om et farlig sted		Advarsel om farlig elektrisk spenning

Tekniske data

Modell	TMX 1000	TMX 1500
Kapasitet blandebeholder nominell	115 liter	150 liter
Maksimal last	80 liter	120 liter
Effekt	2 kW/230 V~ 50 Hz/8,1 A	2,8 kW/230 V~ 50 Hz/12,5 A
Turtall blandeverk	30 min ⁻¹ (tomgang)	30 min ⁻¹ (tomgang)
Vekt, tom	131 kg	138 kg
Beskyttelsesgrad	IP 44	IP 44
Dimensjon	840 x 755 x 1170 mm	840 x 755 x 1260 mm
Artikkelnummer TMX	37080 (230V - EU)	37081 (230V - EU)
Støyutslipp i henhold til 2006/42/EF		
Lydeffekt L _{WA} / Garantert lydnivå	86 dB (A)	85 dB (A)
Dimensjonsikkerhet K _{PA+WA}	1,2 dB	1,2 dB (A)

EU-samsvarserklæring

Vi erklærer, på eget ansvar, at dette produktet overholder følgende standarder eller normgivende dokumenter:

NS-EN 12151:2007; EN 20204-1:2006/+A1: 2009; NEK EN 61000-3-2:2014; NEK EN 61000-3-3:2013; NEK EN 55014-1:2006/+A1: 2009/+A2:2011; NEK EN 55012-2:2015; NS-EN ISO 3744:2010 felles for bestemmelsene i direktivene 2014/30/EU, 2006/42 EF, 2011/65/EU; 2000/14/EF



Gaimersheim, 16.02.2017
A. Essing, forretningsledelse

Be om teknisk dokumentasjon fra:
Collomix GmbH
Avdeling for teknisk utvikling
Daimlerstr. 9, 85080 Gaimersheim
Tyskland

Samlet levering

- 1 maskin med blandevertøy
- 1 bruksanvisning

Til dette dokumentet

Denne bruksanvisningen bruker ikoner og fremhevninger for raskt å hjelpe deg med å finne informasjon. Les forklaringene i følgende avsnitt. Sikkerhets- og advarselsinstruksjonene må leses nøye. Sikkerhetsinstruksjonene finner du på side 58. Advarselsinstruksjonene finner du i kapitlenes innledninger og i handlingsanvisningene.

Opphavsretten til bilder og tekster tilhører Collomix GmbH.

Les bruksanvisningen før første gangs bruk. Ta hensyn til sikkerhetsinstruksjonene. Oppbevares for fremtidig bruk. Denne dokumentasjonen er ikke gjenstand for endringstjeneste.

For din sikkerhet

TMX-blanderen er designet, produsert og testet i samsvar med grunnleggende sikkerhetskrav. Likevel finnes det fremdeles risiko.

- Les bruksanvisningen før du jobber med maskinen.
- Oppbevar bruksanvisningen nær maskinen.
- Pass på å gi bruksanvisningen til nye eiere.
- Til tross for alle forholdsregler som er truffet, kan man ikke se bort fra åpenbar restrisiko. Restrisiko kan reduseres dersom sikkerhetsinstruksjonene og den tilsiktede bruken, samt bruksanvisningen betraktes som en helhet.

Hensynstagen og forsiktighet reduserer risikoen for personskade og annen skade.

- Fare ved strøm når du bruker feil tilkoblingskabler.
- Berøring av strømførende deler med åpne elektriske komponenter.



Driftstimer (utendørs retningslinje)

I henhold til forordning for støybeskyttelse fra maskiner fra september 2002 skal betongblandere ikke brukes i disse områdene: særegne, generelle og spesielle boligområder, småbebyggelse, spesialområder for rekreasjon, kur- og klinikkområder og områder for vandrerhjem og områder rundt sykehus og sykehjem på søndager og helligdager fra 20.00 til 07.00.

- Vær også oppmerksom på de regionale forskrifter for støyskjerming.

Sikkerhetsinstruksjoner

Sikkerhetsinstruksjonene må leses og tas hensyn til før apparatet tas i bruk! Manglende overholdelse kan medføre umiddelbare konsekvenser for din helse og fysiske integritet, samt for eventuell tredjepart.

- ▶ Maskinen må kun brukes og vedlikeholdes av personer som er kjent med bruksanvisningen og gjeldende forskriftsmessige sikkerhets- og ulykkesforebyggende forskrifter.
- ▶ Bruk kun maskinen i en teknisk feilfri tilstand, så vel som i samsvar med det tiltenkte formål, på en sikkerhetsbevisst og farebevisst måte. Spesielt må feil som kan svekke sikkerheten løses umiddelbart og apparatet må ikke tas i bruk!
- ▶ Reparasjoner bør kun utføres av anerkjent fagpersonell eller av produsenten.
- ▶ Ikke bruk apparatet i rom med antennbar atmosfære. Eksplosjonsfare!
- ▶ Ikke bland eventuelle løsningsmiddelholdige stoffer med et flammepunkt under 21°C!
- ▶ Ikke stikk hendene eller gjenstander inn i blandebeholderen når blandingen pågår. Knusningsfare!
- ▶ Bruk tettsittende klær, sikkerhetssko og unngå smykker mens du arbeider. Sett opp langt hår eller bruk hårnett.
- ▶ For å beskytte mot skadelig støv i maskinområdet anbefales det å bruke støvsugesystem eller å bruke støvmaske.
- ▶ Bruk vernehansker og sikkerhetssko når du arbeider med maskinen.
- ▶ Vær oppmerksom på et fast og jevnt arbeidssted, og at apparatet har et vippesikkert stativ.
- ▶ Når apparatet stilles opp, må du følge de elektriske forskriftene på brukerstedet.
- ▶ Pass på at spenningen som er angitt på merkeskiltet, stemmer overens med nettspenningen.
- ▶ Konstruksjon av tilkoblingskabler i henhold til IEC 60245 (H 07 RN-F) med et kjerneavsnitt på minst 3 x 1,5 mm² med en kabellengde på maks. 25 m, eller 3 x 2,5² med en kabel lengde over 25 m
- ▶ Bruk kun tilkoblingskabler med en vannsprutsikret gummipropp for vanskelige forhold.





RCD 30mA



- ▶ Apparatet må ikke kobles til en husholdningsstikkontakt. Koble alltid utstyr med en **jordfeilbryter (RCD) med en startstrøm på 30 mA** eller mindre.
- ▶ Når du bruker en kabelrulle, må kablen dras helt ut. Det er fare for kabelbrann på grunn av oppvarming. På samme måte kan et strømbrydd oppstå, noe som fører til utløsning av underspenningssikringen.
- ▶ Reparasjoner av elektriske komponenter må kun utføres av en autorisert elektriker, i samsvar med lokale bestemmelser.
- ▶ Elektrisk utstyr må underkastes regelmessig inspeksjon av en kvalifisert elektriker (i henhold til DGUV 3).
- ▶ Maskinen må holdes unna regne og fuktighet. Inntrenging av vann til en elektrisk betjent maskin øker risikoen for elektrisk støt.
- ▶ Når blandingsverktøyet ikke er i bruk eller vedlikeholdes, trekk alltid støpselet ut av stikkontakten!
- ▶ Ikke trekk i strømkablen for å trekke støpselet ut av stikkontakten. Kablen må mot varme, olje, knekking og skarpe kanter.
- ▶ Undersøk kabel før bruk for skader og defekter.
- ▶ Vent til apparatet, eventuelt verktøyet, har stanset helt. Roterende verktøy kan henge se opp og forårsake skade.
- ▶ Fjern kun materialprøver når enheten står stille.
- ▶ Det å forsettlig å sette sikkerhetsfunksjonene ut av drift er en akutt risiko for ulykke og skade. Garantien gjelder ikke i slike tilfeller.
- ▶ Sjekk maskinen regelmessig for feilfri funksjon og skade. Maskinen må ikke brukes med skadede eller defekte sikkerhetskomponenter.
- ▶ Rengjør aldri maskinen med trykkspylor eller -slange – fare for elektrisk støt!
- ▶ Maskinen må ikke utsettes for regn, dette gjelder også under transport.
- ▶ Følg behandlings- og sikkerhetsinstruksene fra materialprodusenten for de materialer som blandes.
- ▶ For transport på kjøretøy må maskinen festes på minst tre forskjellige punkter.
- ▶ Bruk bare maskinen med det tilhørende blandingsverktøyet TMX 1000.
- ▶ Bruk kun originale reservedeler. Bruk av ikke originale deler kan føre til ulykker for brukeren. Produsenten er ikke ansvarlig for skade som følge av dette.



Tiltent bruk

TMX-modellen er en blandemaskin som er egnet til blanding av bløte til viskoplastisk, så vel som tungt og granulært materiale, slik som:

- Mørtel av alla slag
- bløte til plastisk sement og betong med tilslagsmaterialer opp til 16 mm
- Kalksementpuss
- forskjellige sementbaserte klebestoff
- tung syntetisk harpiksmørtel

slik de brukes i byggebransjen.

Anbefalt blandingskvantitet er maks. 80 liter per blanding (avhengig av materiale). Det anbefales å teste nødvendig blandetid for materialet før man starter arbeidet.

Følg produksjonsprodusentens behandlingsinstrukser for materialet som brukes.

Eventuell annen eller utvidet bruk av maskinen betraktes som feilaktig og dermed uegnet. I slike tilfeller kan sikkerhet og beskyttelse svekkes. Firmaet Collomix GmbH er ikke ansvarlig for eventuelle skader som måtte oppstå. Tiltent bruk inkluderer også:

- ta hensyn til instruksjonene i bruksanvisningen
- ta hensyn til alle sikkerhetsinstruksjoner
- innholdet i inspeksjons- og vedlikeholdsarbeider.

Brukeren er ansvarlig for skader forårsaket av feil bruk.

Forutsigbar feilbruk

Rimelig forutsigbar feilbruk, som kan innebære risiko for brukeren, tredjepart eller for maskinen, er:

- Bruk av maskin og tilbehør i strid med tilsiktet bruk.
- Bruk av maskinen med annet blandevertøy enn standard.
- Bruk av beholdere som er skadet eller uegnet til blanding.
- Blanding av flytende og utflytende materialer.
- Blanding av brennbare eller eksplosjonsfarlige stoffer.
- Blanding av elektrisk ledende stoffer.
- Blanding av kjemisk aggressive stoffer og etsende væsker.
- Blanding av næringsmidler.
- Betjening av anlegget utover de fysiske bruksgrensene som er beskrevet i kapitlet "Oppstart/betjening".
- Overfylling av beholderne
- Bruk av høytrykksspyler for rengjøring
- Endringer blanderen samt på- og ombygginger uten forutgående konsultasjon med Collomix GmbH.
- Bruk maskinen i strid med instruksjonene i bruksanvisningen angående sikkerhetsanvisninger, installasjon, bruk, vedlikehold og reparasjon, rust og feil.
- Utjevning, fjerning eller sabotere maskinens forholdsregler for sikkerhet og beskyttelse.
- betjene maskinen under/med åpenbare feil
- Reparasjons-, rengjørings- og vedlikeholdsarbeider uten å koble blanderen fra strømmettet

Funksjonsmåte

Maskinen består av en bevegelig ramme med en fastmontert blandebeholder laget av stålplate. I blandekammeret roterer et 3-armet blandevertøy om en sentral drivaksel.

Ideelt sett fylles mikseren først med det tørre materialet, og deretter helles den nødvendige mengden vann i løpemaskinen

Materialet som blandes er som regel klart til bruk på tre til fem minutter. Vær også oppmerksom på informasjonen fra materialprodusenten og kontroller blandingskvaliteten ved hjelp av en testblanding

For å tømme blanderen, åpne segmentskyverer på bunnen av beholderen under bruk. Det roterende blandingsverktøyet transporterer materialet til utløpsjakten.

Transportanvisning

Maskinen leveres uten hjul på pall. Ta hensyn til monteringsanvisningen.

Maskinens tomvekt er **131 kg**.

OBS!

For transport i et kjøretøy må maskinen alltid være tilstrekkelig sikret mot tipping og rulling med flere lastestopper. Last som ikke er sikret kan medføre skade på personer og eiendom.

Sikre maskinen med lastestopper i surringene med tilstrekkelig dimensjonerte lastestopper.

Surringene er ikke egnet for transport med kran.



Montering

Til førstegangs installasjon trenger du følgende verktøy:

1 fastnøkkel str 10; 2 fastnøkler str 17

Fjerne transportsikringen:

Løsne skruen på de fire stativføttene på pallen. (Fastnøkkel str 10)

Innstilling av høyde:

OBS!

Fare for vipping! Få hjelp av en annen person.

Løsne de 4 skruene ved hjelp av to fastnøkler str 17 på de to fremre stativføttene. Vipp maskinen så langt at du kan sette inn de 4 skruene i de øvre hullene. Skru til skruene igjen.

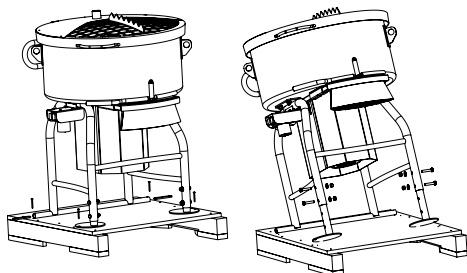

Montering av hjulene:

Før du plasserer hjulet på den respektive akselen, må du sette på en av de vedlagte underlags-skivene. Deretter setter du på hjulet og til slutt en bredere underlagsskive. Sikre hjulene med splintene som følger med.

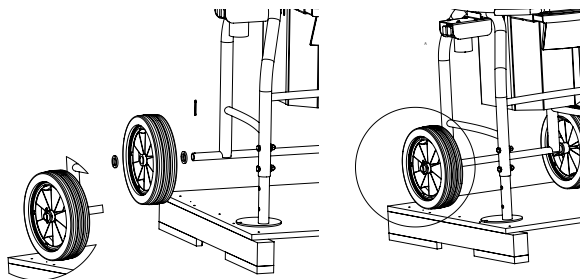
**Før igangsetting**

Som prinsipp skal maskinen kontrolleres for skade hver gang før bruk. Kontroller at maskinen står sikkert på en fast og jevn overflate. Fare for vipping!

Elektriske installasjoner

Kontroller at spenningen som er angitt på typeskiltet, stemmer overens med eksisterende nettspenning.

Koble maskinens nettplugg til strømuttaket ved hjelp av en egnet skjøteledning (type H07 RN-F, min. $\varnothing 1,5^2$) med en innmatingsstikkontakt. Dette må gjøres med jordfeilbryter (FI). Skal ikke kobles til en husholdningsstikkontakt.

Åpning av dekslene

Med en hånd trekker du utløserknappen og løfter samtidig dekslet med den andre hånden. Lokket er låst i når det står oppe. For å lukke må du låse opp låsknappen igjen.

Tilkobling av støvoppsuging

For en betydelig reduksjon av støvbelastningen under fylling av materialer og ved oppstart av blandeprosessen, anbefaler vi at du kobler en støvfjerner til dekslets slangestuss ($\varnothing 35$ mm). Den tilkoblede støvfjerner må oppfylle støvklasse "M".

Blandevertøy

Kontroller at blandevertøyet er riktig montert og plassert helt på akselen.

Om nødvendig kan du fremdeles justere de enkelte blandeskovlene.



RCD 30mA



Bruk

ADVARSEL

Fare for skade grunnet roterende blandingsverktøy.

Ikke stikk hendene eller verktøy inn i blandedekameret under blandeprosessen.



OBS

Bruk blanderen kun til de jobbene som er oppført i kapitlet "Forhåndsbestemt bruk". Ta hensyn til sikkerhetsanvisningene.

- ▶ Lukk beskyttelsesgitteret og sørg for at det blir låst.
- ▶ Slå på blanderen. Trykk på den grønne startknappen
- ▶ Koble til støvopsugingen hvis det er montert.
- ▶ Legg materialposen med dens brede side på gitterdekelet med rivebåndet og flytt det litt frem og tilbake til posen er helt åpen. Før poseinnholdet litt etter litt inn i beholderen.
- ▶ Fyll blandebeholderen med nødvendig mengde vann.
- ▶ Følg med på blandingsprosessen til materialet er tilstrekkelig blandet.
- ▶ For å tømme blandebeholderen, åpne bunnsegmentet ved hjelp av spaken. Hvis materialet stopper opp i utkastsjakten, kan du tømme det fortere ved å sette i gang ristebevegelse med spaken på høyre side.
- ▶ Tøm ferdigblandet materiale i en bøtte eller trillebår.
- ▶ For å skru av maskinen må du trykke på den røde AV-knappen "0". Maskinen starter.

Maskinen er utstyrt med en **sikkerhetsbryter**. Den skruer av maskinen ved overbelastning/overoppheting. Avkjøl motoren og start maskinen på nytt.

Maskinen er utstyrt med en underspenningsutløser. Hvis dette utløses, slås maskinen av. Dette kan skje av følgende grunner:

- spenningsfall i strømmenettet
- for lang skjøteledning
- brudd i strømtilførsel

Etter å ha korrigert feilen, start på nytt.

VIKTIG:

Vær oppmerksom på informasjonen i materialproduzentenes tekniske datablad.

Nødvendig blandetid avhenger av materialets mengde og viskositet.

Uttak av blandevertøyet

Lås opp og åpne lokket med beskyttelsesgitteret.

Blandevertøyet sitter på 6-kant-tappet på drivakselen uten at det er festet.

Du kan ganske enkelt løfte blandevertøyet av akselen. Eventuelt må de bevege verktøyet litt frem og tilbake hvis det har forspent seg.

De enkelte blandeskovlene kan enkelt skiftes ut. Til dette må du løsne skrufestene på armene til blandevertøyet

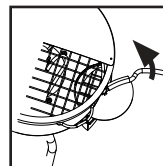
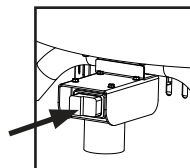

Eliminering av feil

Feil	Årsak	Løsning
Maskinen starter ikke	<ul style="list-style-type: none"> • Skjøteledningen er for lang og/eller for lite kabelverrsnitt • Støpselet er ikke satt i • ingen tilgjengelig nettspenning • defekt kondensator 	<ul style="list-style-type: none"> • kontroller kabelverrsnitt, må være 1,5mm², finn en kortere skjøteledning • sett i støpselet • kontroller nettspenning • bytt startkondensator*
Maskinen skrur seg av etter kort tid og vil ikke starte igjen	<ul style="list-style-type: none"> • Termisk overlastsikring utløst (over belastning av maskinen) - kun på TMX 1500 	<ul style="list-style-type: none"> • Avkjøl maskinen (min. 2 minutter), ev. Redusere mengden blanding; Trykk en gang på den termiske overbelastningsikringen under blikkskjørtet én gang for å aktivere det igjen.
	<ul style="list-style-type: none"> • Skjøteledningen er for lang og/eller for lite kabelverrsnitt • Kabel ble trukket ut av nettpluggen • Spenningsfall i strømmettet • defekt kondensator 	<ul style="list-style-type: none"> • kontroller kabelverrsnitt, må være 1,5 mm², finn en kortere skjøteledning • sett inn kabelen igjen • kontroller nettspenning • bytt startkondensator*
Maskinen kjører ikke når den er fylt, starter ikke igjen	<ul style="list-style-type: none"> • For stor blandingsmengde • Blandingsmaterialet er for viskøst 	<ul style="list-style-type: none"> • Reduser materialmengden

* Arbeidet med levende komponenter må bare utføres av en elektroteknisk spesialist!



Stell og vedlikehold

Før alt vedlikeholds- og rengjøringsarbeid, må blanderen alltid kobles fra strømforsyningen ved å trekke ut nettpluggen.

Pass på at det er unanstrengt bevegelse i alle bevegelige deler.

Blanderen er stort sett vedlikeholdsfri. Drivakselen har kullager med permanent smøring.

Rengjør maskinen med en gang etter bruk. Ikke la materiallageret tørke ut.

Fjern blandingsverktøyet fra 6-kantakselen og rengjør blanderen utvendig.

Ikke bank av blandevertøyet og blandekaret med en hammer. Deformert blandevertøy kan skade enheten og forårsake dårlige blandingsresultater.

Fra tid til annen skal bevegelige deler, for eksempel bunnsegmentskyver, uttrekkbar utkastssjakt og 6-kantaksel behandles med sprøyteolje.

Fra tid til annen skal bevegelige deler, for eksempel bunnsegmentskyver, uttrekkbar utkastssjakt og 6-kantaksel behandles med sprøyteolje.



Reparasjon

Reparasjoner på det elektriske anlegget skal kun utføres av fagpersonell eller av Collomix-verkstedservice.

Bruk bare originalt Collomix tilbehør og reservedeler.

Serviceanvisninger og aktuelle reservedeler finner du på vår hjemmeside:

www.collomix.de



FARE

Fare for skade grunnet elektrisk spenning

Deksler eller sikkerhetsinnretninger på maskinen må ikke åpnes. Reparasjoner må bare utføres av fagpersonell. Etter reparasjon må forskriftsmessige tilstand på alt sikkerhets- og elektrisk utstyr kontrolleres og dokumenteres.

Sikkerhetsrelevante deler må ikke bygges om, endres eller fjernes!

Ytterligere påbygg må ikke påvirke sikkerheten og må godkjennes av produsenten.

Forbruksmateriale

Følgende forbruksvarer er tilgjengelige:

Del	Artikkelnummer
Blandevertøy TMX 1000	37250
Blandevertøy TMX 1500	37251

Kassering

Enheten, tilbehør og emballasje skal avhendes på en miljøvennlig måte. Må ikke kastes i husholdningsavfallet.

Brukte elektriske apparater kan returneres til offentlige innsamlingssteder for elektronisk avfall for gjenvinning.



Garanti

I tråd med leveringsbetingelsene gir produsenten garanti iht. juridiske/nasjonale bestemmelser. Ved et garantikrav må du legge ved faktura eller følgeseddel.

Ved uregelmessigheter ber vi om at du sender maskinen til oss. Reklamasjoner kan bare aksepteres hvis apparatet sendes til Collomix Service i ikke-demontert tilstand.

Skader som skyldes normal slitasje, overbelastning, feil behandling, ikke egnet tilbehør eller utilstrekkelig vedlikehold omfattes ikke av garantien.

Ved reparasjoner utført av tredjeperson bortfaller garantien.

Konstruksjonsmessige eller funksjonelle endringer på maskinen som ikke er avtalt med oss medfører at garantien og samsvarserklæringen blir ugyldige.

Vennligst legg ved kvitteringen.

Garanti og erstatningsansvar for personskade og skade på eiendom er utelukket dersom de skyldes en eller flere av følgende årsaker:

- Feil bruk av maskinen
- Feil igangsetting, drift og vedlikehold av maskinen
- Skader på grunn av for stor forurensning eller dårlig rengjøring.
- Uautoriserte strukturelle endringer av maskinene
- Feil utførte reparasjoner eller bruk av ikke originale reservedeler.

Przegląd elementów urządzenia

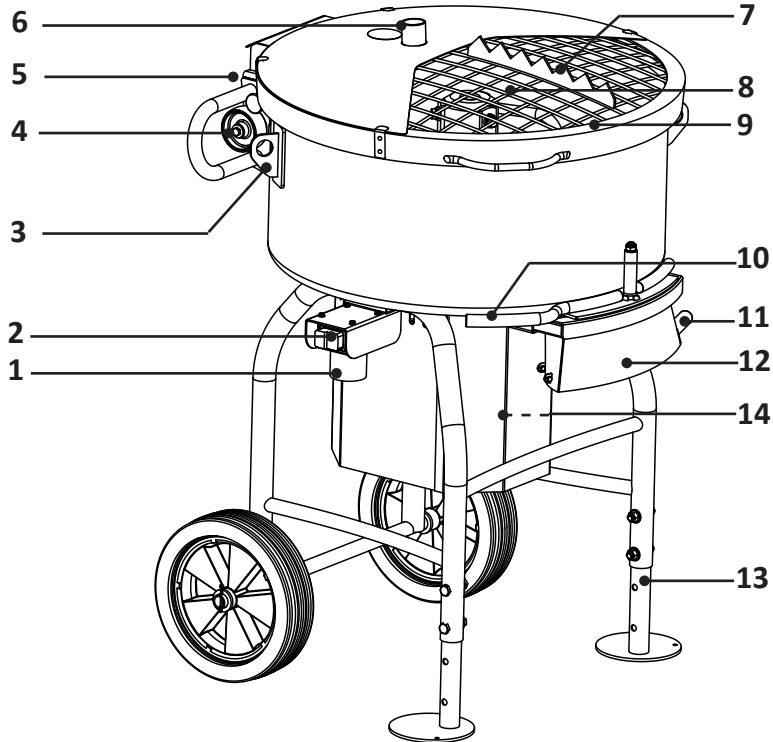

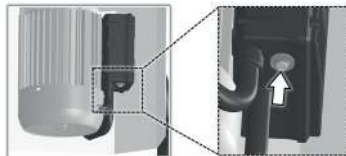

- | | | | |
|---|---------------------------|----|---|
| 1 | Wtyczka | 8 | Mieszadło |
| 2 | Włącznik/wyłącznik | 9 | Pokrywa z kratą ochronną |
| 3 | Uchwyty do mocowania | 10 | Dźwignia do opróżniania |
| 4 | Kółka do transportu | 11 | Urządzenie wibrujące |
| 5 | Rygiel pokrywy | 12 | Rynna spustowa |
| 6 | Podłączenie do odkurzacza | 13 | Stojak |
| 7 | Listwa zębata | 14 | Zabezpieczenie termiczne przed przeciążeniem (TMX 1500) |



Znaki i symbole

Ostrzeżenia

W niniejszej dokumentacji używane są poniższe symbole i słowa sygnałowe.

Symbol	Znaczenie
	To słowo sygnałowe oznacza, że niezachowanie odpowiednich środków ostrożności skutkuje śmiercią lub poważnymi obrażeniami.
	To słowo sygnałowe oznacza, że niezachowanie odpowiednich środków ostrożności może skutkować śmiercią lub poważnymi obrażeniami.
	To słowo sygnałowe oznacza, że niezachowanie odpowiednich środków ostrożności może skutkować lekkimi obrażeniami.
UWAGA	To słowo sygnałowe oznacza, że niezachowanie odpowiednich środków ostrożności może skutkować zakłóceniami w funkcjonowaniu urządzenia lub szkodami materialnymi.
WAŻNE	To słowo sygnałowe jest używane dla wskazówek ułatwiających obsługę lub stosowane dla odnośników.

Struktura ostrzeżeń

ZAGROŻENIE

Pierwszy wiersz opisuje rodzaj i źródło zagrożenia.

Drugi wiersz opisuje konsekwencje niezachowania środków ochrony przed zagrożeniami.

→ Ostatni wiersz opisuje środki zapobiegania zagrożeniom.



OSTRZEŻENIE

Ryzyko odniesienia obrażeń w przypadku niestosowania się do symboli bezpieczeństwa.



Lekceważenie ostrzeżeń znajdujących się na urządzeniu oraz w instrukcji obsługi może powodować obrażenia ciała i inne niebezpieczeństwa.



→ Należy stosować się do ostrzeżeń znajdujących się na urządzeniu oraz w instrukcji obsługi.



W odpowiednich miejscach niniejszej instrukcji obsługi stosowane są następujące specjalne symbole bezpieczeństwa:

Znak nakazu

Symbol	Wyjaśnienie	Symbol	Wyjaśnienie
	Należy stosować się do zaleceń.		Wyjąć wtyczkę po zakończeniu pracy z urządzeniem. Wyjąć wtyczkę przed otwarciem obudowy.

Symbol	Wyjaśnienie	Symbol	Wyjaśnienie
	Ostrzeżenie przed źródłem zagrożenia		Ostrzeżenie przed niebezpiecznym napięciem elektrycznym

Dane techniczne

Model	TMX 1000	TMX 1500
Nominalna pojemność zbiornika mieszalnego	115 litrów	150 litrów
Maksymalna ładowność	80 litrów	120 litrów
Moc	2 kW/230 V~ 50 Hz/8,1 A	2,8 kW/230 V~ 50 Hz/12,5 A
Prędkość obrotowa mieszadła	30 min ⁻¹ (bieg jałowy)	30 min ⁻¹ (bieg jałowy)
Waga pustego urządzenia	131 kg	138 kg
Stopień ochrony	IP 44	IP 44
Wymiary	840 x 755 x 1170 mm	840 x 755 x 1260 mm
Numer artykułu TMX	37080 (230 V - UE)	37081 (230 V - UE)

Emisja hałasu zgodnie z 2006/42/WE

Moc akustyczna L_{WA} /Gwarantowany poziom hałasu	86 dB (A)	85 dB (A)
Niepewność pomiaru K_{pA+WA}	1,2 dB	1,2 dB (A)

Deklaracja zgodności WE

Deklarujemy na naszą wyłączną odpowiedzialność, że niniejszy produkt jest zgodny z następującymi normami lub dokumentami normatywnymi:

EN 12151:2007; EN 20204-1:2006/+A1: 2009; EN 61000-3-2:2014; EN 61000-3-3:2013; EN 55014-1:2006/+A1: 2009/+A2:2011; EN 55012-2:2015; EN ISO 3744:2010

zgodnie z postanowieniami dyrektyw 2014/30/UE, 2006/42 WE, 2011/65/UE; 2000/14/WE



Gaimersheim, 2017-02-16
A. Essing, zarząd

Dokumenty techniczne można uzyskać pod adresem:

Collomix GmbH

Abt. Technische Entwicklung

Daimlerstr. 9, 85080 Gaimersheim

Niemcy

Zakres dostawy

1 urządzenie z mieszadłem

1 instrukcja obsługi

O niniejszym dokumencie

W instrukcji wykorzystano symbole i oznaczenia ułatwiające szybkie znalezienie informacji. Prosimy o przeczytanie ich opisów w następnej sekcji. Prosimy o szczególnie uważne przeczytanie wskazówek bezpieczeństwa i ostrzeżeń w niniejszej instrukcji. Wskazówki bezpieczeństwa można znaleźć od strony 69. Ostrzeżenia można znaleźć we wstępie do rozdziału oraz przed wskazówkami postępowania.

Prawa autorskie do zdjęć i tekstów należą do Collomix GmbH.

Należy koniecznie przeczytać instrukcję obsługi przed pierwszym uruchomieniem urządzenia. Stosować się do wskazówek bezpieczeństwa. Zachować dokument do skorzystania w przyszłości. Niniejsza dokumentacja nie podlega usłudze automatycznej aktualizacji.

Dla Państwa bezpieczeństwa

Mieszarka „TMX” została zaprojektowana, wyprodukowana i przetestowana zgodnie z głównymi wymaganiami bezpieczeństwa. Pomimo tego mogą wystąpić dodatkowe zagrożenia.

- Prosimy zatem o przeczytanie instrukcji obsługi przed rozpoczęciem pracy z urządzeniem.
- Należy przechowywać instrukcję obsługi przy urządzeniu, tak aby w każdej chwili była ona dostępna.
- Prosimy o przekazanie instrukcji obsługi kolejnym posiadaczom urządzenia.
- Pomimo wszystkich podjętych środków ostrożności mogą wystąpić dodatkowe niespodziewane zagrożenia. Ryzyko wystąpienia dodatkowych zagrożeń można zredukować, przestrzegając wskazówek bezpieczeństwa i instrukcji obsługi oraz używając urządzenia zgodnie z przeznaczeniem.

Rozważa i ostrożność zmniejszają ryzyko wystąpienia obrażeń ciała i szkód.

- Zagrożenie porażenia prądem w przypadku używania niewłaściwych przewodów przyłączeniowych.
- Dotykanie części będących pod napięciem w otwartych komponentach elektrycznych.



Okres eksploatacji (dyrektywa w sprawie hałasu)

Zgodnie z rozporządzeniem w sprawie zasadniczych wymagań dla urządzeń używanych na zewnątrz pomieszczeń w zakresie emisji hałasu do środowiska z września 2002 r. nie wolno używać urządzeń do mieszania betonu w niedziele i święta od godziny 20:00 do 7:00 w czystych, ogólnych i specjalnych obszarach mieszkalnych, małych obszarach zasiedlonych, specjalnych obszarach służących rekreacji, obszarach uzdrowisk i klinik, w miejscach zakwaterowania osób z zewnątrz oraz w szpitalach i domach opieki.

- Należy również przestrzegać regionalnych przepisów ochrony przed hałasem.

Wskazówki bezpieczeństwa

Prosimy przeczytać niniejsze wskazówki i zastosować się do nich przed rozpoczęciem użytkowania urządzenia! Ich nieprzestrzeganie może spowodować bezpośrednie konsekwencje dla zdrowia i fizycznej integralności Państwa oraz osób trzecich.

- ▶ Urządzenie może być użytkowane i konserwowane wyłącznie przez osoby, które zapoznały się z instrukcją obsługi oraz obowiązującymi przepisami BHP i zapobiegania wypadkom.
- ▶ Urządzenie należy użytkować wyłącznie w dobrym stanie technicznym, zgodnie z jego przeznaczeniem, przestrzegając wskazówek bezpieczeństwa i ostrzeżeń. Niezwłocznie usuwać (zlecać usunięcie) w szczególności usterki, które mogą negatywnie wpłynąć na bezpieczeństwo! W przypadku ich stwierdzenia nie należy uruchamiać urządzenia!
- ▶ Naprawy powinny być wykonywane wyłącznie przez uznanych specjalistów lub przez producenta.
- ▶ Nie używać urządzenia w pomieszczeniach o atmosferze wybuchowej. Niebezpieczeństwo eksplozji!
- ▶ Nie wolno mieszać w urządzeniu substancji zawierających rozpuszczalniki z temperaturą zapłonu poniżej 21°C!
- ▶ Podczas mieszania nie wkładać do zbiornika mieszalnego rąk ani przedmiotów. Niebezpieczeństwo zmażdżenia!
- ▶ Podczas pracy nosić ciasno przylegające ubranie, obuwie ochronne i nie mieć na sobie biżuterii. Osoby z długimi włosami powinny używać siatki na włosy.
- ▶ Aby zabezpieczyć się przed szkodliwymi pyłami w obszarze urządzenia, zaleca się użycie odkurzacza lub założenie maski przeciwpyłowej.
- ▶ Podczas pracy z urządzeniem nosić rękawice i obuwie ochronne.
- ▶ Zapewnić stabilne i równe podłoże dla urządzenia oraz zapobiec jego przechyleniu się.
- ▶ Podczas ustawiania urządzenia przestrzegać przepisów elektrycznych obowiązujących w miejscu użytkowania.
- ▶ Upewnić się, że napięcie podane na tabliczce znamionowej jest zgodne z napięciem sieciowym.
- ▶ Wykonanie przewodów przyłączeniowych zgodnie z IEC 60245 (H 07 RN-F) o przekroju żył co najmniej 3 x 1,5 mm² przy długości kabla do maks. 25 m, lub 3 x 2,5 mm² przy długości kabla powyżej 25 m





RCD 30 mA



- ▶ W utrudnionych warunkach należy używać wyłącznie przewodów przyłączeniowych z bryzgoszczelną wtyczką gumową.
- ▶ Nie podłączać urządzenia do gniazdek domowych. Urządzenie zasadniczo powinno być podłączane poprzez **wyłącznik różnicowoprądowy (RCD) o znamionowym prądzie różnicowym 30 mA** lub mniejszym.
- ▶ W przypadku korzystania ze szpuli kablowej kabel musi być całkowicie rozwinięty. Istnieje niebezpieczeństwo zapalenia się kabla spowodowane jego rozgrzaniem się. Podobnie może wystąpić utrata mocy, która prowadzi do wyzwolenia bezpiecznika niskonapięciowego.
- ▶ Naprawy komponentów elektrycznych mogą być wykonywane z uwzględnieniem lokalnych przepisów wyłącznie przez uznanego elektryka.
- ▶ Sprzęt elektryczny musi być poddawany regularnej kontroli przez wykwalifikowanego elektryka (zgodnie z DGUV 3).
- ▶ Urządzenie należy przechowywać z dala od deszczu i wilgoci. Dostawanie się wody do urządzenia zasilanego elektrycznie zwiększa ryzyko porażenia prądem.
- ▶ Gdy urządzenie nie jest używane, podczas konserwacji oraz zmiany mieszadła, wtyczka koniecznie musi być odłączona!
- ▶ Nie używać kabla zasilającego do wyciągania wtyczki z gniazdka. Chronić kabel przed gorącem, olejem, zafamianiami i powstawaniem ostrych krawędzi.
- ▶ Przed użyciem kabla sprawdzić go pod kątem uszkodzeń i wad.
- ▶ Czekać, aż urządzenie lub narzędzie zatrzyma się. Obracające się narzędzia mogą się zaczeplić, powodując obrażenia lub uszkodzenia.
- ▶ Próbkę materiału należy wyjmować tylko wtedy, gdy urządzenie jest w bezruchu.
- ▶ Celowe wyłączenie funkcji bezpieczeństwa stanowi poważne ryzyko wypadku i wystąpienia obrażeń. W takim przypadku dochodzi do wygaśnięcia gwarancji.
- ▶ Urządzenie należy regularnie sprawdzać pod kątem prawidłowego funkcjonowania i uszkodzeń. Nie eksploatować urządzenia z uszkodzonymi lub wadliwymi częściami zabezpieczającymi.
- ▶ W żadnym wypadku nie wolno czyścić urządzenia za pomocą myjki ciśnieniowej lub węża — niebezpieczeństwo porażenia prądem!
- ▶ Nie wystawiać urządzenia na deszcz, również podczas transportu.
- ▶ W przypadku mieszanego materiału należy stosować się do wskazówek producenta dotyczących mieszania i obróbki.
- ▶ Do transportu pojazdami urządzenie należy mocno przymocować w co najmniej trzech kierunkach.
- ▶ Urządzenie eksploatować wyłącznie z przystosowanym do niego mieszadłem TMX 1000.
- ▶ Używać wyłącznie oryginalnych części zamiennych. Używanie innych części może prowadzić do wypadków. Producent nie ponosi wówczas odpowiedzialności za powstałe szkody.



Użytkowanie zgodne z przeznaczeniem

Model TMX jest urządzeniem mieszającym przystosowanym do mieszania materiału od miękkiego do lepkoplastycznego, jak również materiału ciężkiego i granulowanego, takiego jak:

- zaprawy każdego rodzaju,
- wylewki od miękkich do plastycznych oraz beton z kruszywem do 16 mm,
- tynk wapienno-cementowy,
- różnego rodzaju kleje na bazie cementu,
- ciężkie zaprawy żywiczne

w takiej postaci, w jakiej są stosowane w budownictwie.

Zalecana ilość mieszanego materiału wynosi maksymalnie 80 litrów na jedno mieszanie (w zależności od materiału). Zaleca się sprawdzenie koniecznego czasu mieszania materiału na początku pracy.

Należy przestrzegać wskazówek producenta materiału dotyczących jego przetwarzania.

Każde inne lub rozszerzone użytkowanie urządzenia jest uważane za niezgodne z przeznaczeniem i tym samym nieodpowiednie. W takim przypadku bezpieczeństwo i jego ochrona mogą zostać naruszone. Za szkody wówczas powstałe firma Collomix GmbH nie ponosi odpowiedzialności. Użytkowanie zgodne z przeznaczeniem obejmuje również:

- stosowanie się do wszystkich wskazówek znajdujących się w niniejszej instrukcji obsługi,
- stosowanie się do wszystkich wskazówek bezpieczeństwa,
- przestrzeganie zasad dotyczących prac inspekcyjnych i konserwacyjnych.

Odpowiedzialność za szkody powstałe podczas użytkowania niezgodnego z przeznaczeniem ponosi użytkownik.

Przewidywalne niewłaściwe użycie

Przewidywalne w sposób uzasadniony niewłaściwe użycie, które może wiązać się z ryzykiem dla użytkownika, stron trzecich lub urządzenia, to:

- używanie urządzenia i osprzętu niezgodnie z przeznaczeniem;
- eksploatacja urządzenia z innym mieszadłem niż wymagane;
- używanie uszkodzonych lub nieprzystosowanych do mieszania zbiorników;
- mieszanie płynnych i półpłynnych materiałów;
- mieszanie substancji łatwopalnych lub wybuchowych;
- mieszanie substancji przewodzących prąd elektryczny;
- mieszanie substancji agresywnych chemicznie i cieczy o właściwościach korozyjnych;
- mieszanie żywności;
- eksploatacja urządzenia poza fizycznymi granicami zastosowania opisanymi w rozdziale „Uruchamianie/obsługa”;
- przepełnianie zbiornika;
- używanie strumienia wody lub myjek ciśnieniowych do czyszczenia;
- modyfikacje w mieszarce oraz dodatki i przeróbki bez wcześniejszego uzgodnienia z Collomix GmbH;
- eksploatacja urządzenia niezgodna z postanowieniami zawartymi w instrukcji obsługi dotyczącymi wskazówek bezpieczeństwa, instalacji, eksploatacji, konserwacji i utrzymywania, konfiguracji oraz usterek;
- omijanie, usuwanie lub wyłączanie środków bezpieczeństwa i ochrony urządzenia;
- eksploatacja urządzenia z widocznymi usterekami;
- naprawa, czyszczenie i konserwacja bez odłączania mieszarki od zasilania.

Sposób działania

Urządzenie składa się z ruchomej ramy z trwale zamontowanym zbiornikiem mieszalnym z blachy stalowej. W komorze mieszania 3-ramienne mieszadło obraca się wokół centralnej osi napędowej.

Zbiornik mieszalny podczas pracy mieszarki napelnia się odpowiednią ilością wody, a następnie odpowiednią ilością sypkiego materiału m.in. również z kruszywem (piasek, żwir).

Z reguły materiały miesza się od trzech do pięciu minut, aż będą gotowe do przetwarzania. Należy w tym przypadku zwrócić również uwagę na informacje dostarczone przez producenta materiału i sprawdzić jakość mieszania poprzez mieszanie próbne.

W celu opróżnienia mieszarki należy podczas pracy urządzenia otworzyć zasuwę segmentową na dole zbiornika. Obracające się mieszadło transportuje materiał do rynny spustowej.

Wskazówki dotyczące transportu

Urządzenie jest dostarczone bez kółek na palecie. Należy stosować się do wskazówek montażowych.

Masa własna urządzenia wynosi **131 kg** (TMX 1000) / **138 kg** (TMX 1500)

UWAGA!

W przypadku transportu w pojeździe urządzenie należy zawsze odpowiednio zabezpieczyć przed przewróceniem i stoczeniem za pomocą kilku pasów transportowych. Niezabezpieczony ładunek może spowodować poważne obrażenia ciała oraz szkody materialne.

Przymocować urządzenie przez uchwyty do mocowania za pomocą odpowiednio wymiarowanych pasów mocujących.

Uchwyty do mocowania nie nadają się do transportu za pomocą żurawia.



Montaż

Do pierwszego montażu wymagane są następujące narzędzia:

1 x klucz płasko-oczkowy SW 10; 2 x klucz płasko-oczkowy SW 17

Usuwanie zabezpieczenia transportowego:

Poluzować połączenia śrubowe czterech nóżek na palecie (klucz płasko-oczkowy SW 10).

Regulacja wysokości:

UWAGA!

Niebezpieczeństwo przewrócenia! Zalecane jest skorzystanie z pomocy drugiej osoby.

Należy poluzować 4 śruby za pomocą dwóch kluczy płasko-oczkowych SW 17 przy dwóch przednich nóżkach. Przechylić urządzenie tak daleko, aż w górne otwory będzie można wetknąć 4 śruby. Następnie ponownie mocno przykręcić śruby.

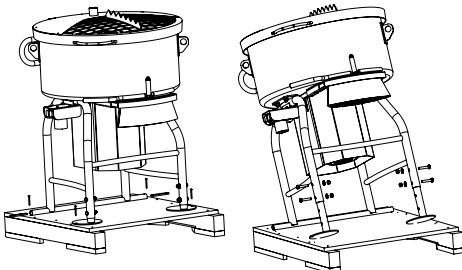

Montaż kółek:

Zwrócić uwagę na prawidłowy montaż boczny kół. Wewnętrzna strona kół jest oznaczona naklejką.

Przed umieszczeniem kółka na odpowiedniej osi należy założyć na nie jedną z dołączonych podkładek. Następnie założyć kółko i kolejną podkładkę jako zakończenie. Zabezpieczyć kółka za pomocą dołączonych zawleczek.

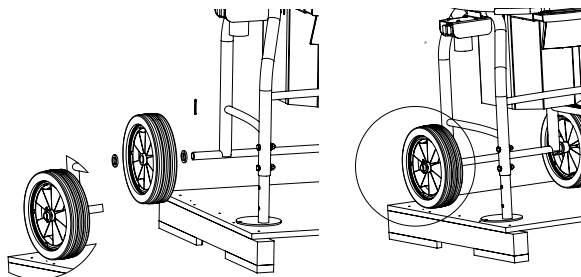

Przed uruchomieniem

Zasadniczo przed każdym uruchomieniem należy sprawdzić urządzenie pod kątem uszkodzeń.

Sprawdzić, czy urządzenie stoi bezpiecznie na stabilnej i poziomej powierzchni. Niebezpieczeństwo przewrócenia!

Instalacja elektryczna

Sprawdzić, czy napięcie wskazane na tabliczce znamionowej odpowiada istniejącemu napięciu sieciowemu.

Podłączyć wtyczkę urządzenia za pomocą odpowiedniego przedłużacza (typ H07 RN-F, min. $\varnothing 1,5^2$) do gniazda zasilania. Musi ono posiadać wyłącznik bezpieczeństwa RCD (różnicowo-prądowy). Nie podłączać do gniazdek domowych.

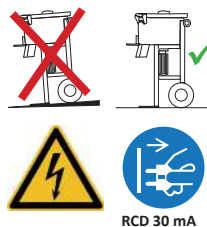

Otwieranie pokrywy

Jedną ręką pociągnąć przycisk odblokowujący i jednocześnie unieść pokrywę drugą ręką. Po otwarciu pokrywa jest zablokowana. W celu zamknięcia należy ponownie pociągnąć przycisk odblokowujący.



Podłączenie odkurzacza

Aby wyraźnie zmniejszyć obciążenie pyłem podczas wsypania materiału i przy starcie procesu mieszania, zalecamy podłączenie odkurzacza do zaworu węża ($\varnothing 35$ mm) pokrywy. Zastosowany odkurzacz musi być zgodny z klasą ochrony przeciwpyłowej „M”.



Mieszadło

Sprawdzić, czy mieszadło jest prawidłowo zamontowane i w całości osadzone na wale.

W razie potrzeby można jeszcze regulować poszczególne łopatki mieszające.

Eksplatacja

OSTRZEŻENIE

Ryzyko zranienia przez obracające się mieszadło.

Nie sięgać do komory mieszania podczas mieszania ani nie manipulować przy niej narzędziami.



UWAGA

Mieszarki należy używać wyłącznie do zadań wymienionych w rozdziale „Użytkowanie zgodne z przeznaczeniem”. Stosować się do odpowiednich wskazówek bezpieczeństwa.

- ▶ Zamknąć kratę ochronną i upewnić się, że jest zablokowana.
- ▶ Włączyć mieszarkę. Nacisnąć zielony przycisk startu.
- ▶ Napełnić zbiornik mieszalny wymaganą ilością wody.
- ▶ Włączyć odkurzacz, jeśli jest on podłączony.
- ▶ Położyć worek z materiałem szerszą stroną na listwie zębatej na pokrywie kraty i poruszać nim nieco w przód i w tył, aż worek całkowicie się otworzy. Stopniowo napełniać zbiornik zawartością worka.
- ▶ Obserwować proces mieszania, aż materiał będzie wystarczająco wymieszany.
- ▶ W celu opróżnienia zbiornika mieszalnego otworzyć za pomocą dźwigni dolną zasuwę segmentową.
- ▶ Opróżnić zmieszany materiał do wiadra lub taczki.
- ▶ W celu wyłączenia urządzenia nacisnąć czerwony przycisk wyłączający „0”. Urządzenie zatrzymuje się.

Urządzenie jest wyposażone w **wyłącznik różnicowo-prądowy**. W przypadku przecięcia/przeprężenia wyłącza on urządzenie. Poczekać, aż silnik ostygnie i ponownie uruchomić urządzenie.

Urządzenie jest wyposażone w **zabezpieczenie pod napięciem**. Jeśli dojdzie do jego aktywacji, urządzenie wyłączy się. Może to mieć następujące przyczyny:

- spadek napięcia w sieci,
- zbyt długi kabel zasilający,
- odłączenie zasilania.

Po usunięciu zakłócenia uruchomić urządzenie ponownie.

WAŻNE:

Przestrzegać informacji podanych w kartach technicznych producentów materiałów.

Wymagany czas mieszania zależy od ilości i lepkości materiału.

Zdejmowanie narzędzia mieszającego

Odblokować i otworzyć pokrywę z kratką ochronną.

Narzędzie mieszające jest osadzone na sześciokątym trzpieniu wału napędowego bez konieczności dodatkowego mocowania.

Narzędzie mieszające można po prostu zdjąć z wału. Jeśli narzędzie się zacięło, może być konieczne przesunięcie go nieco do przodu i do tyłu.

Poszczególne łopatki mieszające można wymieniać. W tym celu należy poluzować połączenia śrubowe na ramionach narzędzia mieszającego.

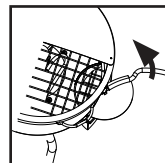
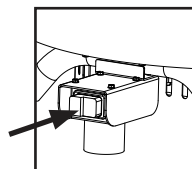

Usuwanie usterek

Usterka	Przyczyna	Rozwiązanie
Urządzenie nie włącza się	<ul style="list-style-type: none"> zbyt długi kabel zasilający i/lub zbyt mały przekrój kabla wtyczka nie jest podłączona brak napięcia uszkodzony kondensator 	<ul style="list-style-type: none"> sprawdzić przekrój kabla, musi wynosić 1,5 mm², skrócić przewody zasilające podłączyć wtyczkę sprawdzić napięcie wymienić kondensator startowy
Urządzenie wyłącza się po krótkim czasie, nie można go już uruchomić	<ul style="list-style-type: none"> Termiczna ochrona przed przeciążeniem wywołane (przeciążenie tylko) z TMX 1500 	<ul style="list-style-type: none"> Odczekać, aż urządzenie ostygnie (min. 2 minuty). Zmniejszyć mieszankę; przeciążenie termiczne wcisnąć termiczne urządzenie zabezpieczające przed przeciążeniem pod tak, że zostanie on ponownie uaktywniony.
	<ul style="list-style-type: none"> zadziałał wyłącznik ochronny silnika (przeciążenie urządzenia) zbyt długi kabel zasilający i/lub zbyt mały przekrój kabla kabel został wyciągnięty z wtyczki spadek napięcia w sieci uszkodzony kondensator 	<ul style="list-style-type: none"> począkać, aż urządzenie ostygnie (min. 2 minuty), ew. zredukować ilość mieszanej mieszanki sprawdzić przekrój kabla, musi wynosić 1,5 mm², skrócić przewody zasilające ponownie podłączyć kabel sprawdzić napięcie wymienić kondensator startowy
Urządzenie nie uruchamia się po napłynięciu, stoi w miejscu	<ul style="list-style-type: none"> zbyt duża ilość materiału zbyt lepki materiał 	<ul style="list-style-type: none"> zredukować ilość materiału

* Prace przy elementach pod napięciem mogą być wykonywane wyłącznie przez wykwalifikowanego elektryka! musi być przeprowadzona przez wykwalifikowanego elektryka!



Pielęgnacja i konserwacja

Przed każdą konserwacją i czyszczeniem należy odłączyć mieszarkę od zasilania, wyciągając wtyczkę sieciową.

Należy zawsze zwracać uwagę na odpowiednią swobodę ruchu wszystkich ruchomych części.

Mieszarka jest w dużym stopniu bezobsługowa. Wał napędowy jest osadzony na łożyskach kulkowych ze stałym smarowaniem.

Po użyciu od razu wyczyścić urządzenie. Nie pozwalać na zaschnięcie resztek materiału.

Zdjąć mieszadło z sześciokątnego wałka i wyczyścić poza mieszarką.

Nie stukać młotkiem w mieszadło ani w kadz mieszalną. Wygięte mieszadła mogą uszkodzić urządzenie i pogorszyć skuteczność mieszania.

Wymienić uszkodzone, wygięte lub zużyte części urządzenia.

Od czasu do czasu spryskiwać olejem ruchome części, takie jak dolna zasuwa segmentowa, wysuwana rynna spustowa i wałek sześciokątny.



Naprawa

Naprawy instalacji elektrycznej powinny być wykonywane wyłącznie przez wykwalifikowany personel lub serwis fabryczny Collomix.

Należy używać wyłącznie oryginalnego osprzętu i części zamiennych Collomix.

Wskazówki serwisowe i aktualną listę części zamiennych można znaleźć na naszej stronie internetowej:

www.collomix.com



ZAGROŻENIE

Zagrożenie życia wskutek niebezpiecznego napięcia elektrycznego

Pod żadnym pozorem nie otwierać pokryw ani urządzeń zabezpieczających urządzenia. Naprawy mogą być wykonywane wyłącznie przez wyszkolonych specjalistów. Po zakończeniu naprawy należy sprawdzić i udokumentować prawidłowy stan wszystkich urządzeń zabezpieczających i wyposażenia elektrycznego.

Nie przerabiać, nie modyfikować ani nie usuwać części istotnych dla bezpieczeństwa!

Dotatkowe modyfikacje nie mogą wpływać na bezpieczeństwo i muszą zostać zatwierdzone przez producenta.

Części eksploatacyjne

Dostępne są następujące części eksploatacyjne:

Część	Numer artykułu
Mieszadło TMX 1000	37250
Mieszadło TMX 1500	37251

Utylizacja

Zadbać o przyjazny dla środowiska recykling urządzenia, osprzętu oraz opakowania, nie wyrzucać do koszu z odpadkami domowymi.

Niezdadne do użytku urządzenia elektryczne można zwrócić do publicznych punktów zbiórki odpadów elektronicznych przeznaczonych do recyklingu.



Gwarancja

W ramach warunków dostawy producent udziela gwarancji zgodnie z przepisami prawnymi/krajowymi. W przypadku reklamacji należy dołączyć do niej fakturę lub dokument dostawy.

W przypadku nieprawidłowości prosimy o przesłanie maszyny do nas. Skargi mogą zostać uznane tylko wtedy, gdy urządzenie zostanie wysłane do serwisu Collomix w całości.

Uszkodzenia wynikające z normalnego zużycia, przeciążenia, niewłaściwej obsługi, niepasującego osprzętu lub niewystarczającej konserwacji nie są objęte gwarancją.

Naprawy wykonywane przez osoby trzecie zwalniają nas z wszelkich zobowiązań gwarancyjnych.

Modyfikacje konstrukcyjne lub funkcjonalne urządzenia niezgodnione z nami spowodują wygaśnięcie gwarancji i deklaracji zgodności.

W przypadku wystąpienia roszczenia gwarancyjnego prosimy o dołączenie dowodu zakupu.

Roszczenia gwarancyjne i z tytułu odpowiedzialności w przypadku wystąpienia obrażeń ciała i szkód majątkowych są wykluczone, jeśli wynikają z jednej lub więcej spośród następujących przyczyn:

- użytkowanie urządzenia niezgodnie z przeznaczeniem;
- nieprawidłowe uruchamianie, obsługa i konserwacja urządzenia;
- szkody spowodowane nadmiernym zabrudzeniem lub niedostatecznym czyszczeniem;
- samowolne modyfikacje konstrukcyjne urządzenia;
- nieprawidłowo wykonane naprawy lub niestosowanie oryginalnych części zamiennych.

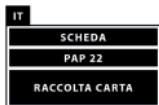

Hersteller / Manufacturer:

Collomix GmbH
Daimlerstraße 9
85080 Gaimersheim
Germany
Tel. +49 (0)8458 3298-0
Fax +49 (0)8458 3298-30
info@collomix.de

www.collomix.com

