

# PRO CD 182-S

## CAROTTEUSE PORTATIVE



**E-SHOP**



COMMANDEZ DIRECTEMENT  
VOS PIÈCES DÉTACHÉES !



SOMMAIRE

<b>1.</b>	<b>INTRODUCTION</b> .....	<b>3</b>
<b>2.</b>	<b>PICTOGRAMMES</b> .....	<b>3</b>
2.1.	PICTOGRAMMES DE SECURITE DE LA MACHINE.....	3
2.2.	PICTOGRAMMES PRESENTS DANS CETTE NOTICE D'INSTRUCTIONS .....	3
<b>3.</b>	<b>SECURITE</b> .....	<b>4</b>
3.1.	PRESCRIPTIONS GENERALES DE SECURITE .....	4
3.2.	PRESCRIPTIONS PARTICULIERES DE SECURITE .....	5
3.3.	PROTECTION DE L'OPERATEUR .....	6
<b>4.</b>	<b>DESCRIPTIF ET FONCTIONNEMENT</b> .....	<b>7</b>
4.1.	APPLICATION PREVUE DE LA MACHINE .....	7
4.2.	CARACTERISTIQUES .....	7
4.3.	DESCRIPTIF DE LA MACHINE .....	8
<b>5.</b>	<b>INSTALLATION</b> .....	<b>9</b>
5.1.	○○○ CONDITIONNEMENT .....	9
5.2.	○○○ MANUTENTION ET TRANSPORT .....	9
5.3.	○○○ MISE EN PLACE DE LA MACHINE .....	9
5.4.	○○○ RACCORDEMENT ELECTRIQUE .....	10
5.5.	○○○ ESSAI ET EXAMEN INITIAL AVANT LA PREMIERE UTILISATION .....	10
<b>6.</b>	<b>MONTAGE</b> .....	<b>11</b>
6.1.	○○○ POIGNEE LATERALE.....	11
6.2.	○○○ BATI BC200 (EN OPTION).....	11
<b>7.</b>	<b>OUTILS</b> .....	<b>12</b>
7.1.	○○○ MONTAGE/REPLACEMENT D'UNE COURONNE DIAMANTEE .....	12
<b>8.</b>	<b>UTILISATION</b> .....	<b>13</b>
8.1.	○○○ DISPOSITIFS DE COMMANDES .....	13
8.2.	○○○ MODE MICRO-PERCUSSION.....	13
8.3.	○○○ A SEC .....	14
8.4.	○○○ A EAU .....	14
8.5.	○○○ SELECTION DE LA VITESSE DE ROTATION DE BROCHE.....	15
8.6.	○○○ PROCEDURE DE CAROTTAGE .....	16
8.7.	○○○ INCIDENTS DE FONCTIONNEMENT .....	17
8.8.	○○○ TABLEAU DE DEFAUTS ET SOLUTIONS.....	18
8.9.	○○○ MISE HORS SERVICE DE LA MACHINE .....	18
<b>9.</b>	<b>MAINTENANCE</b> .....	<b>19</b>
9.1.	○○○ MAINTENANCE QUOTIDIENNE .....	19
9.2.	○○○ MAINTENANCE HEBDOMADAIRE.....	19
9.3.	○○○ MAINTENANCE MENSUELLE.....	19
9.4.	○○○ REMPLACEMENT DES CHARBONS MOTEUR .....	20
<b>10.</b>	<b>VUE ECLATEE</b> .....	<b>21</b>
<b>11.</b>	<b>SCHEMA ELECTRIQUE</b> .....	<b>24</b>
<b>12.</b>	<b>NIVEAU SONORE</b> .....	<b>25</b>
<b>13.</b>	<b>NIVEAU VIBRATIONS</b> .....	<b>26</b>
<b>14.</b>	<b>PROTECTION DE L'ENVIRONNEMENT</b> .....	<b>27</b>
<b>15.</b>	<b>GARANTIE</b> .....	<b>27</b>
<b>16.</b>	<b>DECLARATION DE CONFORMITE</b> .....	<b>28</b>

**1. INTRODUCTION**



**Pour des raisons de sécurité, lire cette notice d'instructions attentivement avant d'utiliser cette machine. Toutes non-observations des instructions causeront des dommages aux personnes et/ou à la machine.**

Cette notice d'instructions est destinée à l'opérateur, au régleur et à l'agent de maintenance.

Cette notice d'instructions est une partie importante de votre équipement. Elle donne des règles et des guides qui vous aideront à utiliser cette machine sûrement et efficacement. Vous devez vous familiariser avec les fonctions et le fonctionnement en lisant attentivement cette notice d'instructions. Pour votre sécurité, il est en particulier très important que vous lisiez et observiez toutes les recommandations sur la machine et dans cette notice d'instructions.

Ces recommandations doivent être strictement suivies à tout moment lors de l'emploi et de l'entretien de la machine. Un manquement au suivi des guides et avertissements de sécurité de la notice d'instructions et sur la machine et/ou une utilisation différente de celle préconisée dans la notice d'instructions peut entraîner une défaillance de la machine et/ou des blessures.

Veillez conserver cette notice d'instructions avec la machine ou dans un endroit facilement accessible à tout moment pour vous y référer ultérieurement. Assurez-vous que toute personne impliquée dans l'utilisation de cette

machine peut la consulter périodiquement. Si la notice d'instructions vient à être perdue ou endommagée, veuillez nous consulter ou consulter votre revendeur afin d'en obtenir une nouvelle copie.

Utiliser toujours des composants et pièces SIDAMO. Le remplacement de composants ou de pièces autres que SIDAMO peut entraîner une détérioration de la machine et mettre l'opérateur en danger.

Cette notice décrit les consignes de sécurité à appliquer par l'utilisateur. Il est de la responsabilité de l'employeur ou de l'utilisateur, suivant l'article L.4122-1 du code du travail, de prendre soin de sa santé et de sa sécurité et de celles des autres personnes concernées par ces actes ou omissions, conformément, en particulier, aux instructions qui lui sont données.

L'employeur doit réaliser une évaluation des risques particuliers liés à son activité, doit former les travailleurs à la machine et à la prévention de ces risques, et informer de manière appropriée les travailleurs chargés de l'utilisation ou de la maintenance des équipements de travail, des instructions ou consignes les concernant.

**2. PICTOGRAMMES**

**2.1. PICTOGRAMMES DE SECURITE DE LA MACHINE**

Signification des pictogrammes de sécurité apposés sur la machine (les maintenir propres et les remplacer lorsqu'ils sont illisibles ou décollés) :



Port de chaussures de sécurité obligatoire.



Port de gants de protection obligatoire.



Port de lunettes de protection obligatoire.



Port de protection auditive obligatoire.



Lire attentivement la notice d'instructions.



Ne porter aucun vêtement ample, de manches larges, de bracelets, de montre, d'alliance, de bijoux, de cravate, de foulard ou tout autre objet risquant de s'accrocher aux éléments mobiles de la machine. Porter des coiffes pour les cheveux longs.

**2.2. PICTOGRAMMES PRESENTS DANS CETTE NOTICE D'INSTRUCTIONS**



Danger direct pour les personnes et dommages de la machine.



Dommages possibles de la machine ou de son environnement.



Si nécessaire, porter une protection respiratoire pour réduire le risque d'inhalation de poussières dangereuses.

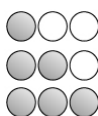

Niveau de capacité technique : opérateur, utilisateur.

Niveau de capacité technique : régleur, entretien.

Niveau de capacité technique : agent de maintenance.



Note.

### 3. SECURITE

#### 3.1. PRESCRIPTIONS GENERALES DE SECURITE



**Pour réduire les risques d'incendie, de choc électrique, de choc mécanique et de blessure des personnes lors de l'utilisation des outils électriques, respecter les prescriptions de sécurité de base.**

Cette notice d'instructions ne prend en compte que les comportements raisonnablement prévisibles.

Nos machines sont conçues et réalisées en considérant toujours la sécurité de l'opérateur.

La machine est interdite aux jeunes travailleurs âgés de moins de dix-huit ans.

Nous déclinons toute responsabilité pour tout dommage dû à l'inexpérience, à une utilisation incorrecte de la machine et/ou à son endommagement et/ou au non-respect des instructions et règles de sécurité contenues dans cette notice d'instructions.

En règle générale, les accidents surviennent toujours à la suite d'une mauvaise utilisation ou d'une absence de lecture de la notice d'instructions.

Nous vous rappelons que toute modification de la machine entraînera un désengagement de notre part.

Vérifier la présence, l'état et le fonctionnement de toutes les protections avant de débuter le travail.

S'assurer que les pièces mobiles fonctionnent correctement, qu'il n'y a pas d'éléments endommagés et que la machine fonctionne parfaitement pendant sa mise en service.

Seul le personnel qualifié et autorisé est accepté à réparer ou remplacer les pièces endommagées.

Conserver une zone de travail propre et ordonnée.

Veiller à ce que toute la zone de travail soit visible de la position de travail.

Des aires de travail et des établis encombrés sont une source potentielle de blessures.

Ne pas utiliser la machine à l'extérieur, quand les conditions générales météorologiques et ambiantes ne le permettent pas, ou dans des locaux très humides. La réserver pour un usage intérieur, dans un endroit sec et aéré et sans présence de liquides inflammables ou de gaz.

Positionner la machine dans une zone de travail suffisamment éclairée.

Proscrire les personnes non autorisées dans la zone de travail, particulièrement les enfants et les animaux, de toucher les outils ou les câbles électriques et les garder éloignés de la zone de travail.

Eteindre la machine quand les opérations d'utilisation sont terminées. Toujours déconnecter l'alimentation secteur.

Ne jamais s'éloigner de la machine en cours de fonctionnement. Ne s'éloigner de la machine que lorsque cette dernière est complètement à l'arrêt.



Ne pas forcer l'outil, il fera un meilleur travail et sera plus sûr au régime pour lequel il est prévu.

Ne pas forcer les petits outils pour réaliser le travail correspondant à un outil plus gros.

Ne pas utiliser les outils pour des travaux pour lesquels ils ne sont pas prévus.



Ne pas endommager le câble d'alimentation électrique.

Ne jamais tirer sur le câble d'alimentation électrique pour le retirer de la prise électrique.

Maintenir le câble d'alimentation électrique éloigné des sources de chaleur, des parties grasses et/ou des bords tranchants.

Protéger le câble d'alimentation électrique contre l'humidité et tous risques éventuels de dégradations.

Vérifier périodiquement le câble d'alimentation électrique. En cas de dommage, le faire réparer par un réparateur agréé.

L'interrupteur défectueux doit être remplacé par une personne habilitée ou un réparateur agréé.

Ne pas utiliser la machine si l'interrupteur ne commande ni l'arrêt ni la marche.



Ne pas présumer de ses forces.

Toujours garder une position stable et un bon équilibre.

Surveiller ce que l'on fait, faire preuve de bon sens.

Ne pas utiliser la machine en état de fatigue.

Toujours utiliser les deux mains pour faire fonctionner cette machine.

L'utilisation de tout accessoire, autre que ceux décrits dans la notice d'instructions, peut présenter un risque de blessures des personnes.

L'utilisateur est responsable de sa machine et s'assure que :

- La carotteuse portative est utilisée par des personnes ayant eu connaissance des instructions et autorisées à le faire.
- Les règles de sécurité ont bien été respectées.
- Les utilisateurs ont été informés des règles de sécurité.
- Les utilisateurs ont lu et compris la notice d'instructions.
- Les responsabilités pour les opérations de maintenance et d'éventuelles réparations ont bien été assignées et observées.
- Les défauts ou dysfonctionnements ont été immédiatement notifiés à un réparateur agréé ou auprès de votre revendeur.
- La carotteuse portative doit être utilisée dans les domaines d'application décrits dans cette notice.
- Toute utilisation autre que celle indiquée sur la présente notice d'instructions peut constituer un danger.
- Les protections mécaniques et/ou électriques ne doivent pas être enlevées ou shuntées.
- Aucune modification et/ou reconversion ne doit être effectuée.

SIDAMO décline toute responsabilité pour des dommages causés aux personnes, animaux ou objets par suite de non-respect des instructions et règles de sécurité contenues dans cette notice d'instructions.

### 3.2. PRESCRIPTIONS PARTICULIERES DE SECURITE



#### Prescriptions particulières de sécurité pour la carotteuse portative.

Avant utilisation, la carotteuse doit être montée correctement dans son ensemble.

La carotteuse peut être utilisée de façon portative à usage manuel ou combinée sur un bâti (non fourni).

Dans le cas d'une utilisation portative, il peut exister un risque d'entraînement, de blocage ou de rebond avec la carotteuse.

L'utilisation de la carotteuse avec un bâti assure un carottage régulier sans risque d'entraînement en retour.

Tout travail au-dessus de la tête est strictement interdit.

La carotteuse est prévue pour une utilisation fréquente de carottage à sec et pour une utilisation plus occasionnelle de carottage à eau dans des matériaux de type béton (frais, dur, armé, fortement armé, abrasif avec silex et granulats), asphalte, pierre, granit, fonte, ciment et brique.

S'assurer que la couronne diamantée sélectionnée correspond à l'application recherchée, du type de carotteuse utilisée et du matériau à carotter.

La fonction micro-percussion doit être désactivée lors d'un carottage à eau.

Ne pas utiliser cette machine pour le carottage dans des matériaux qui génèrent des poussières conductrices (tels que du magnésium).

Il est interdit de carotter des matériaux nocifs pour la santé (tels que l'amiante).

Vérifier le bon montage de la couronne diamantée.

Ne pas utiliser de couronnes endommagées ou déformées pour éviter les contrecoups.

Utiliser la carotteuse en intérieur ou sur des chantiers extérieurs si les conditions climatiques le permettent.

Ne pas exposer la carotteuse à la pluie ni à l'humidité. La pénétration d'eau dans la machine augmente le risque d'électrocution.

Ne pas utiliser de poste à souder ou d'appareil pouvant créer une surcharge sur la même ligne d'installation électrique de la machine.

Ne pas raccorder électriquement si la carotteuse n'est pas positionnée correctement en usage manuel ou n'est pas fixée sur une surface plate et stable en usage avec un bâti, sans obstacles et bien éclairée.

S'assurer qu'aucun outil ou clé de serrage ne se trouve sur la carotteuse avant de la mettre en fonctionnement.

Porter des équipements de protection adaptés.

Porter toujours des lunettes de protection.

Le port d'équipements de protection tels qu'une protection respiratoire (pour réduire le risque d'inhalation de poussières dangereuses), des chaussures de sécurité (contre les chocs et glissades), une protection auditive (contre le bruit), selon le travail à effectuer, réduit le risque de blessures.

Dans tous les cas, rester concentré sur le travail.

Pour toutes les opérations présentant des risques de coupure, brûlure, pincement, happement, enroulement, écrasement notamment chargement et déchargement des matériaux à carotter, changement de couronne, manipulation du matériau, arrêter la machine et porter des gants de protection.

Veiller à ce qu'aucune personne ne se trouve dans le passage des débris et poussières provoqués par le carottage.

S'assurer que l'interrupteur est en position « ARRÊT » (désenclenché) avant de raccorder électriquement la carotteuse à une prise électrique, pour éviter une mise en route accidentelle.

Utiliser des vitesses de carottage adéquates.

Le changement de vitesse doit être effectué uniquement machine à l'arrêt. Ne jamais changer la vitesse pendant le fonctionnement de la machine. S'assurer que la vitesse est bien passée avant tout démarrage de la machine.

Ne pas trop se pencher lors de l'utilisation. Adopter une position stable et garder l'équilibre à tout moment. La machine sera mieux contrôlée dans des situations inattendues.

Maintenir toujours correctement la carotteuse avec les deux mains, en usage manuel.

Tenir les mains à distance des zones de carottage quand la machine est en fonctionnement.

Ne pas toucher la couronne en mouvement.

Ne pas commencer le carottage en butée contre le matériau.

Ne pas heurter la couronne sur le matériau à carotter mais appliquer une pression progressive.

Éviter tout contact corporel avec des surfaces mises à la terre telles que les tuyaux, les radiateurs, les cuisinières et réfrigérateur. Il y a un risque de choc électrique si le corps est mis à la terre.

Il est très important d'empêcher le renversement de l'eau sur la zone environnante, créant en cela un risque de glissade.

Lorsque la machine est arrêtée, la couronne continue sa rotation quelques secondes avant son arrêt complet.

La couronne peut devenir très chaude pendant le fonctionnement de la machine. Attendre le refroidissement de la couronne avant le remplacement.

Avant d'effectuer toute opération de mise en position de la carotteuse ou enlèvement des déchets de matériau, arrêter la machine en désenclenchant l'interrupteur et en appuyant sur l'interrupteur « TEST » du disjoncteur différentiel PRCD.

Déconnecter l'alimentation électrique pour toute opération plus importante (maintenance, entretien, ...).

Ne pas ajouter d'accessoires supplémentaires en vue d'opérations pour lesquelles ils ne sont pas conçus.

L'utilisation d'un accessoire inapproprié est synonyme de risques d'accidents.

Maintenir toujours la carotteuse et la couronne propre.

Ne pas nettoyer la couronne lorsqu'elle est en mouvement.

Pour le nettoyage, porter des lunettes et des gants de protection, et utiliser un pinceau et un chiffon propre et sec.

Ne pas immerger la machine dans l'eau, ni la laver avec un jet d'eau sous pression car risque de faire pénétrer celle-ci dans la partie électrique.

Ne pas utiliser de solvant ou de détergents agressifs.

Maintenir toujours la zone de travail de la carotteuse propre et non encombrée.

Garder le carter ventilateur propre et non couvert pour assurer correctement le fonctionnement de la machine.  
 Arrêter la machine et vérifier que les parties mobiles sont bloquées, lors du déplacement de la carotteuse.  
 Stocker la machine dans un endroit sec et hors de portée des enfants.



Les accidents sont généralement la conséquence de :

- Absence d'accessoires qui permettent de maintenir correctement le matériau à carotter.

- Désordre : les accessoires, s'ils existent, ne sont pas rangés et l'opérateur ne les trouvant pas, s'en passe.
- Un mode opératoire inapproprié ou dangereux.
- Une formation, un apprentissage, et/ou une expérience insuffisante des opérateurs pour l'utilisation de la machine.
- Absence des carters de protection pendant l'utilisation de la machine.
- Des vêtements non ajustés, l'absence de lunettes pour certains travaux.

**3.3. PROTECTION DE L'OPERATEUR**



**Pour la sécurité de l'opérateur, veiller à ce que les parties non travaillantes soient toujours recouvertes par un carter de protection.**

Cette machine est conçue pour un seul opérateur.  
 L'opérateur doit porter des équipements de protection individuelle adaptés :

- Pendant l'utilisation :
  - Lunettes de protection.
  - Protection auditive.
  - Chaussures de sécurité.
  - Gants de protection.
  - Protection respiratoire.
- Pendant le nettoyage de la machine ou le changement d'outil :
  - Lunettes de protection.
  - Chaussures de sécurité.
  - Gants de protection.

L'opérateur doit porter des vêtements ajustés et si nécessaire des coiffes pour cheveux longs.

L'opérateur ne doit pas porter par exemple :

- De vêtement ample, de manches larges.
- De bracelets, de montre, d'alliance, de bijoux, de cravate, de foulard.
- Tout autre objet risquant de s'accrocher aux éléments mobiles de la machine.
- Porter des coiffes pour les cheveux longs.





**4. DESCRIPTIF ET FONCTIONNEMENT**

**4.1. APPLICATION PREVUE DE LA MACHINE**

La carotteuse portative PROCD182-S est une machine permettant, pour un usage régulier (3-5h/jour), de réaliser, avec une couronne diamantée adaptée, un carottage fréquent à sec et un carottage plus occasionnel à eau dans des matériaux de type comme le béton (frais, dur, armé, fortement armé, abrasif avec silice et granulats), l'asphalte, la pierre, le granit, la fonte, le ciment et la brique. Chaque couronne diamantée est conçue en fonction de l'application recherchée, du type de carotteuse utilisée et du matériau à carotter. Pour cela, il est recommandé l'utilisation de couronnes d'origine SIDAMO.

La machine peut être utilisée de façon portative à usage manuel ou combinée sur un bâti (non fourni). Dans le cas d'une mauvaise utilisation ou de carottages de matériaux non préconisés pour la machine, le constructeur déclinera toute responsabilité. Dans de bonnes conditions d'utilisation et de maintenance, la sécurité du fonctionnement et le travail sont garantis pour plusieurs années. Pour ce faire, explorer la machine dans ses différentes fonctions.

 Dans le cas d'une utilisation portative, il peut exister un risque d'entraînement, de blocage ou de rebond avec la carotteuse.  
L'utilisation de la carotteuse avec un bâti assure un carottage régulier sans risque d'entraînement en retour.

 Ne pas utiliser cette machine pour le carottage dans des matériaux qui génèrent des poussières conductrices (tels que du magnésium).

 Il est interdit de carotter des matériaux nocifs pour la santé (tels que l'amiante).

**4.2. CARACTERISTIQUES**

- Carottage à sec (utilisation fréquente) et à eau (utilisation plus occasionnelle).
- Compacte et puissante.
- Carotteuse portative à usage manuel ou combinée sur bâti (non fourni).
- Mode micro-percussion pour accélérer le rythme de carottage à sec en particulier dans les matériaux durs (désactivable pour le carottage à eau).
- Raccord d'aspiration des poussières intégré pour connexion à un aspirateur en carottage à sec.
- Raccord d'arrivée d'eau intégré pour carottage à eau.
- Boîte de vitesse mécanique à 2 rapports.
- Embrayage mécanique par friction de sécurité.
- Embrayage électronique de protection moteur.
- Démarrage progressif électronique.
- Câble d'alimentation électrique en néoprène équipé d'un disjoncteur différentiel 30 mA à bobine à manque de tension (PRCD).
- Broche 1"¼ UNC - R½.
- Livrée dans une mallette de transport.
- Accessoires livrés de série :
  - Poignée latérale pour carottage manuel.
  - Raccord d'aspiration poussières.
  - Flexible d'arrosage avec robinet et raccord rapide.
  - Clé de service 32 mm.

Capacité maxi à eau (mm)	Capacité maxi à sec (mm)	Vitesse en charge (tr/min)	Fréquence micro-percussion (bpm)	Alimentation	Puissance moteur (kW)	Poids (kg)	Dimensions (L x l x H) (mm)	Bâti
Ø 82	Ø 182	1ère vitesse : 1080	1ère vitesse : 29000	230 V monophasé	1,8	5	505 x 210 x 105	Non inclus
		2ème vitesse : 2160	2ème vitesse : 56000					

**4.3. DESCRIPTIF DE LA MACHINE**

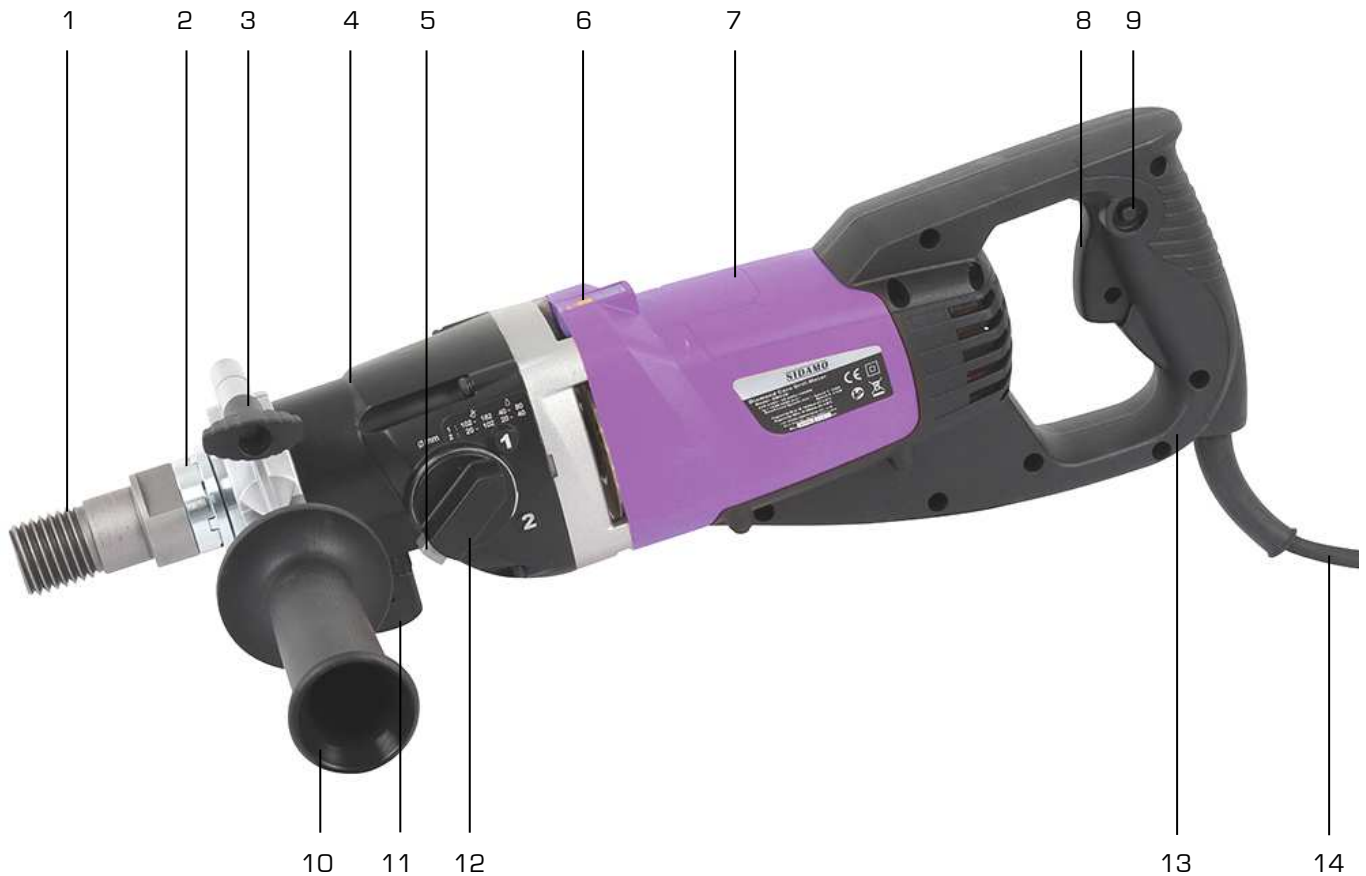

Figure 1

- |   |  |
|---|--|
| <ul style="list-style-type: none"> <li>1. Broche</li> <li>2. Sélecteur micro-percussion</li> <li>3. Molette de serrage support poignée latérale</li> <li>4. Carter d'engrenage</li> <li>5. Bouton de déverrouillage sélecteur de vitesses</li> <li>6. Niveau à bulle</li> <li>7. Carter moteur</li> </ul> | <ul style="list-style-type: none"> <li>8. Interrupteur « MARCHE/ARRET »</li> <li>9. Blocage interrupteur</li> <li>10. Poignée latérale</li> <li>11. Prise raccord</li> <li>12. Sélecteur de vitesses</li> <li>13. Poignée</li> <li>14. Câble d'alimentation électrique (avec bloc PRCD)</li> </ul> |
|---|--|



## 5. INSTALLATION

### 5.1. ○○○ CONDITIONNEMENT



**Un petit sac anti-humidité peut se trouver dans l'emballage. Ne pas le laisser à la portée des enfants et le jeter.**

La carotteuse est conditionnée dans une mallette de transport en plastique, facilitant la manutention, le transport et le stockage.

Lors du déballage, sortir chaque élément de la carotteuse, vérifier l'état général puis procéder à l'assemblage.

Vérifier la propreté de la machine.

Si le produit ne vous semble pas correct ou si des éléments sont cassés ou manquants, contacter votre vendeur.

Conserver la notice d'instructions pour y faire référence ultérieurement.

### 5.2. ○○○ MANUTENTION ET TRANSPORT

Compte tenu du poids (5 kg) et des dimensions de la machine, la manutention et la mise en place peuvent s'effectuer avec une seule personne.

### 5.3. ○○○ MISE EN PLACE DE LA MACHINE



**Environnement de l'installation :**

- Tension d'alimentation électrique conforme aux caractéristiques de la machine.
- Température ambiante comprise entre +5°C et +35°C.
- Humidité relative de l'air ne dépassant pas 90%.
- Ventilation du lieu d'installation suffisante.
- Zone de travail suffisamment éclairée pour un travail en toute sécurité : l'éclairage doit être de 300 LUX.

La carotteuse peut être utilisée de façon portative à usage manuel ou combinée sur un bâti (non fourni).

Dans le cas d'une utilisation portative, il peut exister un risque d'entraînement, de blocage ou de rebond avec la carotteuse.

L'utilisation de la carotteuse avec un bâti assure un carottage régulier sans risque d'entraînement en retour.

Vérifier que la carotteuse est bien positionnée correctement en usage manuel ou fixée avec un bâti sur un support suffisamment plat et non glissant, de sorte qu'elle soit la plus stable possible, sans obstacles et bien éclairée.

La machine est équipée d'un niveau à bulle pour faciliter l'alignement lors du carottage horizontal. En positionnant la machine de manière que la bulle soit au centre de la fenêtre, le carottage sera droit.

Ne pas utiliser la machine à l'extérieur, quand les conditions générales météorologiques et ambiantes ne le permettent pas, ou dans des locaux très humides. La réserver pour un usage intérieur, dans un endroit sec et aéré et sans présence de liquides inflammables ou de gaz.

#### 5.4. RACCORDEMENT ELECTRIQUE

 Les opérations électriques doivent être effectuées par du personnel qualifié et habilité aux travaux électriques basse tension.

 Avant le montage de la couronne, vérifier le sens de rotation de la broche (sens des aiguilles d'une montre) lors d'un fonctionnement normal. Monter la couronne diamantée, une fois le sens de rotation de la broche vérifié. La garantie ne comprend pas les dommages dus à une mauvaise connexion.

 **PRESENCE ELECTRIQUE**

S'assurer que la tension d'alimentation de l'installation électrique correspond à celle de la machine.

Effectuer le raccordement électrique au moyen du câble d'alimentation électrique (14 fig.1).

Vérifier que la prise électrique de l'installation est compatible avec la fiche de la machine (2P+T).

Pour le raccordement électrique, la prise utilisée doit être conforme aux normes « EN 60309-1 ».

Le câble d'alimentation électrique est équipé d'un disjoncteur de protection différentiel 30 mA à bobine à manque de tension (bloc PRCD).

Contrôler que l'installation électrique sur laquelle la machine sera raccordée est bien reliée à la terre conformément aux normes de sécurité en vigueur.

Ne pas utiliser de poste à souder ou d'appareil pouvant créer une surcharge sur la même ligne d'installation électrique de la machine.

Nous rappelons à l'utilisateur qu'il doit toujours y avoir, en amont de l'installation électrique, une protection magnétothermique sauvegardant tous les conducteurs contre les courts-circuits et contre les surcharges.

Cette protection doit toujours être choisie sur la base des caractéristiques électriques de la machine, spécifiées sur la plaque signalétique :

- Tension : 230 V monophasé
- Fréquence : 50 Hz
- Puissance moteur : 1,8 kW
- Intensité : 8 A
- Classe d'isolation :  (2)

 Ne pas utiliser de poste à souder ou d'appareil pouvant créer une surcharge sur la même ligne d'installation électrique de la machine.

 La machine peut fonctionner à la fois avec de l'eau et de l'électricité et qu'il est donc important pour la sécurité que la PRISE ELECTRIQUE SOIT RACCORDEE A LA TERRE.

 L'usage de la machine avec un câble d'alimentation électrique endommagé est rigoureusement interdit. Vérifier régulièrement l'état du câble d'alimentation électrique, des interrupteurs et du passe-câble.

 Utiliser une rallonge ou un enrouleur de câble avec section et longueur conformes à la puissance de la machine et les dérouler entièrement.

 Les raccordements d'accouplement électrique et les rallonges doivent être protégés des éclaboussures, et sur des surfaces sèches.

 Pour une utilisation à l'extérieur, câbles et enrouleurs sont soumis à des normes et homologations précises. Les vérifier avant utilisation.

 Ne pas retirer la fiche de la prise électrique en tirant sur le fil, tirer uniquement sur la fiche.

#### 5.5. ESSAI ET EXAMEN INITIAL AVANT LA PREMIERE UTILISATION

- Vérifier que la carotteuse est bien positionnée correctement en usage manuel ou fixée avec un bâti sur un support suffisamment plat et non glissant, de sorte qu'elle soit la plus stable possible.
- Vérifier que les pièces mobiles fonctionnent correctement, qu'il n'y a pas d'éléments endommagés.
- Vérifier que les protections sont présentes, intactes et en bon état de fonctionnement.
- Vérifier l'état de la couronne.
- Vérifier que la couronne est solidement fixée sur la broche.
- Vérifier que la machine fonctionne parfaitement à vide.

**6. MONTAGE**



**Déconnecter la machine avant de réaliser ces opérations.**

**6.1. ●●○ POIGNEE LATERALE**

La carotteuse peut être utilisée de façon portative à usage manuel à l'aide de la poignée latérale (10 fig.1) fournie avec la machine.

**Procédure :**

1. Insérer correctement la poignée latérale (A) avec son support autour du carter d'engrenage (B).
2. Tourner la poignée latérale (A) en pivotant autour du carter d'engrenage (B) dans la position souhaitée.
3. Positionner la poignée latérale (A) perpendiculairement à la poignée principale (13 fig.1).
4. Fixer la poignée latérale (A) en serrant la molette support poignée latérale (C).

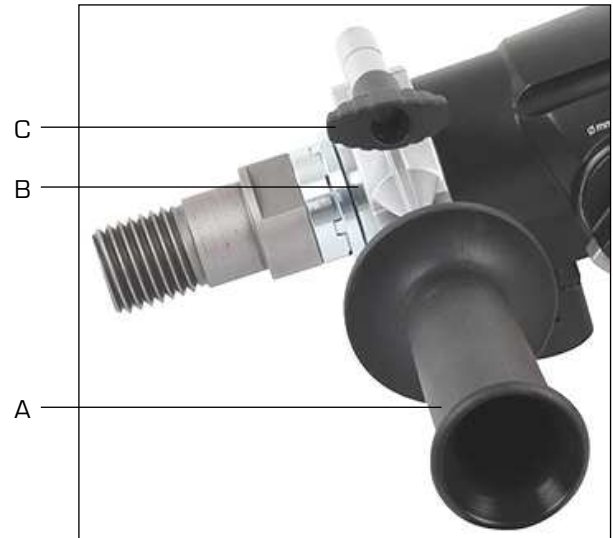

**6.2. ●●○ BÂTI BC200 (EN OPTION)**

La carotteuse peut être utilisée de façon combinée sur le bâti BC200 (non fourni).

**Procédure :**

1. Retirer la poignée latérale (10 fig.1) de la carotteuse.
2. Insérer correctement la carotteuse dans l'adaptateur du bâti (D).
3. Serrer la machine à l'aide de la poignée (fournie avec le bâti) sur l'axe de l'adaptateur (E).

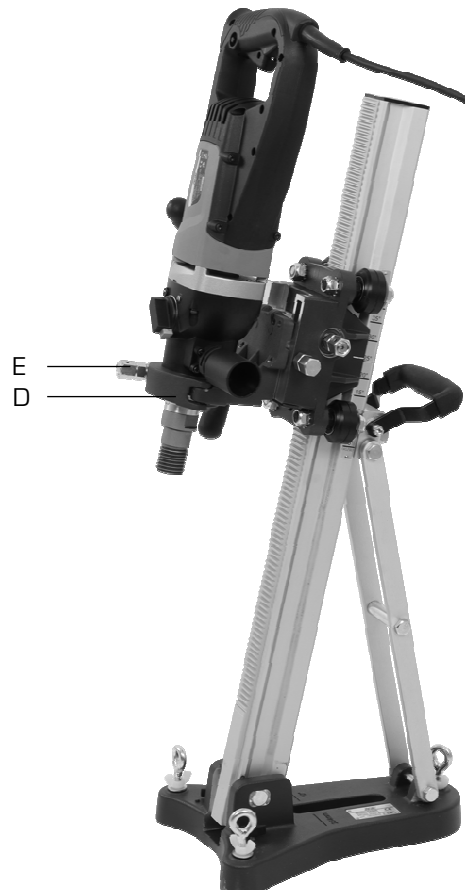

**7. OUTILS**

**7.1.  MONTAGE/REEMPLACEMENT D'UNE COURONNE DIAMANTEE**



Déconnecter l'alimentation électrique de la machine avant de réaliser cette opération.



Ne jamais installer de couronne abîmée, voilée, tordue, fendue ou ébréchée (risque de contrecoups).

Monter une couronne conforme aux préconisations d'utilisation de la machine :

- Ø 82 mm maximum pour le carottage à eau.
- Ø 182 mm maximum pour le carottage à sec.



N'utiliser que des couronnes conformes à celle d'origine.



Utiliser uniquement des couronnes diamantées recommandées par SIDAMO ayant une vitesse indiquée égale ou supérieure à la vitesse indiquée sur la plaque signalétique de la machine.



Prendre en considération qu'il existe plusieurs types de couronnes en fonction du matériau à carotter. Choisir la couronne appropriée à chaque application.



Des couronnes diamantées endommagées, montées incorrectement ou mal utilisées peuvent être dangereuses voire causer des blessures sérieuses à l'opérateur ou à son entourage. Les consignes de sécurité et d'utilisation figurant sur les emballages des couronnes diamantées doivent en conséquence être strictement respectées par l'opérateur.



La couronne peut devenir très chaude pendant le fonctionnement de la machine. Attendre le refroidissement de la couronne avant le remplacement.



Attention au risque d'écrasement, la carotteuse et la couronne ont un poids conséquent lors du montage.



Port de gants de protection et de chaussures de sécurité obligatoire.

**Procédure :**

1. Déconnecter l'alimentation électrique de la machine.
2. Nettoyer la broche de la carotteuse (1 fig.1) et la couronne.
3. Desserrer la couronne de la broche de la carotteuse à l'aide de deux clés plates (une clé de service est fournie avec la machine).



4. Retirer la couronne avec précaution.
5. Lubrifier la partie filetée de la broche et de la couronne afin de faciliter à l'avenir le retrait de la couronne.
6. Si l'attachement de la couronne ne correspond pas à la broche de la carotteuse, utiliser un raccord correspondant (non fourni).
7. Intercaler une rondelle entre la couronne et la broche.
8. Monter correctement la couronne sur la broche.
9. S'assurer que la couronne est solidement fixée sur la broche.

**8. UTILISATION**



Avant toute mise en fonctionnement, se familiariser avec les dispositifs de commandes.



Avant toute opération de maintenance ou d'entretien, déconnecter l'alimentation électrique.

**8.1. ○○○ DISPOSITIFS DE COMMANDES**

**A. Bloc PRCD**



Tester et réinitialiser le bloc PRCD avant chaque utilisation.

Le câble d'alimentation électrique est équipé d'un bloc PRCD avec disjoncteur différentiel 30 mA à bobine à manque de tension :

- A. Interrupteur « TEST » pour tester le bloc PRCD.
- B. Interrupteur « RESET » pour mettre sous tension la machine.
- C. Voyant pour indiquer la mise sous tension.

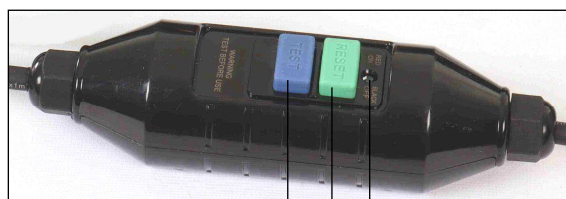

A B C

**B. Interrupteur « MARCHE/ARRET »**

La machine est équipée d'un interrupteur à gâchette verrouillable (8 fig.1) :

- D. Interrupteur « MARCHE/ARRET » pour permettre de démarrer la machine.
- E. Bouton de verrouillage pour verrouiller l'interrupteur (appui sur le bouton de verrouillage tout en maintenant l'interrupteur). Pour le déverrouiller, appuyer sur l'interrupteur et relâcher-le.



Ne jamais verrouiller l'interrupteur « MARCHE/ARRET » lors d'un carottage manuel. N'utiliser l'interrupteur verrouillé que pour le carottage avec bâti.

**8.2. ○○○ MODE MICRO-PERCUSSION**



Déconnecter l'alimentation électrique de la machine avant de réaliser cette opération.

La carotteuse est équipée d'une micro-percussion pour accélérer le rythme de carottage à sec (en particulier dans les matériaux durs). Le sélecteur micro-percussion (2 fig.1) est une bague située à l'avant du carter d'engrenage. Cette fonction doit être désactivée lors d'un carottage à eau.

**A. Position « AVEC MICRO-PERCUSSION » :**

- Pousser la bague pour désengager les dents puis tourner vers le symbole « MARTEAU » pour activer la micro-percussion.

**B. Position « SANS MICRO-PERCUSSION » :**

- Pousser la bague pour désengager les dents puis tourner vers le symbole « PAS DE MARTEAU » pour désactiver la micro-percussion.

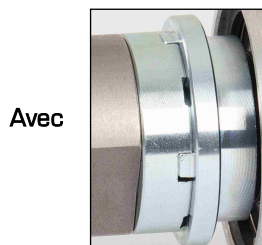

Avec



Sans

**8.3. ●●○ A SEC**

Compte tenu de la propagation des poussières lors d'une utilisation fréquente de carottage à sec, la carotteuse a été conçue pour travailler avec des couronnes diamantées à sec connectée avec une aspiration.

C'est pour cela que l'un des composants essentiels de sa structure est le raccord d'aspiration des poussières fixé sur le raccord du carter d'engrenage (11 fig.1), qui permet d'aspirer les poussières à travers la broche.

**Montage du raccord d'aspiration poussières**

1. Fixer le raccord d'aspiration poussières (F) sur la prise raccord du carter d'engrenage de la carotteuse (G).
2. Fixer l'aspiration sur le raccord d'aspiration poussières (F).

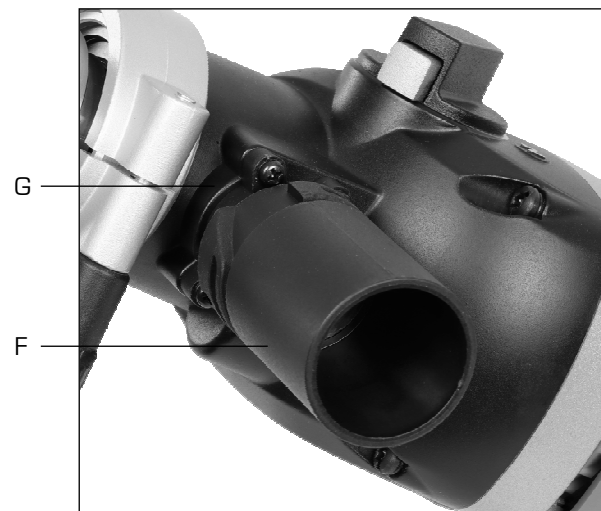

**8.4. ●●○ A EAU**

Compte tenu de l'échauffement lors du carottage, la carotteuse a été conçue pour travailler, dans une utilisation plus occasionnelle, avec des couronnes diamantées refroidies à l'eau.

C'est pour cela que l'un des composants essentiels de sa structure est le flexible d'arrosage avec robinet fixé sur le raccord du carter d'engrenage (11 fig.1), qui permet l'introduction d'eau dans la broche.

Utiliser uniquement de l'eau claire ou de l'eau exempte de particules de saleté pour éviter d'endommager les composants de la carotteuse.

L'eau doit toujours être utilisée pour refroidir et lubrifier la

couronne et pour évacuer les particules abrasives formées pendant le carottage.

S'assurer que l'eau n'entre pas en contact avec les parties électriques de la carotteuse.

Vérifier régulièrement l'absence de dégât sur les composants du circuit d'eau.

Contrôler notamment le robinet, le raccord rapide pour tuyau, le tuyau et l'arrivée d'eau.

Toujours tenir le tuyau hors de portée de la carotteuse, de sorte qu'il ne puisse pas entrer en contact avec la couronne diamantée.

 Selon la composition du matériau, l'eau risque d'être polluée. Dans ce cas, se conformer aux normes locales antipollution pour la décharge de l'eau.

 Lors d'un carottage à eau, connecter toujours le câble d'alimentation dans une prise électrique avec une boucle d'égouttage. Si le câble d'alimentation descend directement dans la prise électrique, l'eau présente sur le câble d'alimentation pourrait s'écouler dans la prise électrique et présenter un danger.

 Les couronnes diamantées pour un carottage à eau ne doivent jamais être utilisées avec la fonction micro-percussion.

**Montage du flexible d'arrosage avec robinet et raccord rapide**

1. Fixer le flexible d'arrosage avec robinet (H) sur la prise raccord du carter d'engrenage de la carotteuse (G).
2. Fixer l'arrivée d'eau sur le raccord rapide du flexible d'arrosage avec robinet (H).
3. Régler la pression d'eau à l'aide du robinet (I).

✓ La pression d'eau maximale ne doit pas dépasser 4 bars (70 psi).

✓ Utiliser un collecteur d'eau avec une aspiration (non fournis) pour recueillir l'eau de refroidissement si les objets à proximité risquent d'être endommagés par l'eau.





8.5.  SELECTION DE LA VITESSE DE ROTATION DE BROCHE



**Le changement de vitesse doit être effectué uniquement machine à l'arrêt.  
Ne jamais changer la vitesse pendant le fonctionnement de la machine.  
S'assurer que la vitesse est bien passée avant tout démarrage de la machine.**

La carotteuse est équipée d'une boîte de vitesse mécanique à 2 rapports en fonction du diamètre de la couronne diamantées et de la dureté du matériau à carotter :

- Vitesse 1 : 1080 tr/min.
- Vitesse 2 : 2160 tr/min.

Le réglage de vitesses de broche s'effectue à l'aide du sélecteur de vitesses (12 fig.1) :

- Sélectionner la vitesse souhaitée en appuyant sur le bouton de déverrouillage (K), puis en tournant le sélecteur de vitesses (J).

✓ Il est généralement nécessaire de tourner un peu la broche à la main pour que le changement de vitesse soit complet.



K J

La machine est équipée d'un système électronique de démarrage progressif.

**TABEAU DE VITESSES DE ROTATION DE LA BROCHE RECOMMANDEES EN FONCTION DES DIAMETRES DES OUTILS POUR UN CAROTTAGE A SEC**

Vitesse \ Ø Carotteuse	20mm		40mm		102mm		162mm		182mm	
	Vitesse 2									
Vitesse 1										



Impossible / Non recommandé



Possible



Idéal

**TABEAU DE VITESSES DE ROTATION DE LA BROCHE RECOMMANDEES EN FONCTION DES DIAMETRES DES OUTILS POUR UN CAROTTAGE A EAU**

Vitesse \ Ø Carotteuse	20mm		40mm		82mm	
	Vitesse 2					
Vitesse 1						



Impossible / Non recommandé











Possible



Idéal

8.6.  PROCEDURE DE CAROTTAGE

-  **Port des équipements de protection individuelle adaptés obligatoire.**
-  **Avant d'effectuer toute opération de mise en position de la carotteuse, de changement de couronne ou d'enlèvement des déchets de matériau, désenclencher l'interrupteur et déconnecter la machine.**
-  **Avant d'effectuer un carottage, s'assurer que le matériau à carotter est correctement maintenu afin d'éviter qu'elle ne change de position pendant le carottage.  
Éviter une position du corps anormale, celui-ci devra toujours être en équilibre et sûr.**
-  **Dans le cas d'une utilisation portative, il peut exister un risque d'entraînement, de blocage ou de rebond avec la carotteuse.  
L'utilisation de la carotteuse avec un bâti assure un carottage régulier sans risque d'entraînement en retour.**
-  **Tout travail au-dessus de la tête est strictement interdit.**
-  **Tenir les mains à distance des zones de carottage quand la machine est en fonctionnement.  
Ne pas toucher la couronne en mouvement, risque de coupure.**
-  **Lors du carottage, risque de projection de débris.**
-  **Avant toute utilisation, s'assurer qu'aucun outil ou clé de serrage ne se trouve sur la carotteuse.**
-  **Lors d'un carottage à eau, contrôler fréquemment la présence d'eau afin que la couronne soit toujours refroidie.**

## Cycle d'opération

## A. Instruction de carottage :

1. Vérifier que la couronne est en bon état (voir § 7.1).
2. Choisir la vitesse en fonction du diamètre de carottage utilisé et du carottage (voir § 8.5).
3. Introduire une aspiration dans la carotteuse pour une utilisation à sec (voir § 8.3).
4. Introduire l'eau dans la carotteuse pour une utilisation à eau (voir § 8.4).
5. Utiliser la micro-percussion pour une utilisation à sec (voir § 8.2).
6. S'assurer que la carotteuse est bien fixée sur une surface plate et stable en usage avec un bâti. Se positionner toujours derrière le bâti en manipulant la poignée de descente.
7.  Se positionner correctement face à la machine et la maintenir toujours avec les deux mains en usage manuel. Ne pas trop se pencher lors de l'utilisation. Adopter une position stable et garder l'équilibre à tout moment. La machine sera mieux contrôlée dans des situations inattendues.
8. La machine est équipée d'un niveau à bulle pour faciliter l'alignement lors du carottage horizontal. En positionnant la machine de manière que la bulle soit au centre de la fenêtre, le carottage sera droit.
9. S'assurer que le matériau n'est pas en contact avec la couronne.
10. Appuyer sur l'interrupteur « MARCHE/ARRET » lors d'une utilisation manuelle.
11. Enclencher le blocage de l'interrupteur « MARCHE/ARRET » pour le carottage avec bâti.
12. Laisser le temps à la couronne de prendre sa vitesse.
13. Pour l'utilisation à eau, attendre que la couronne soit refroidie par l'eau.
14. Réaliser le carottage en appliquant un effort constant sans forcer sur le matériau, commencer et terminer en carottant lentement afin d'avoir une haute qualité de finition de carottage.
15. Si le carottage est réalisé en avançant trop rapidement, le carottage sera forcé ce qui donnera une mauvaise qualité de finition ou risquera de casser la couronne.
16. Relever la couronne avec précaution une fois le carottage terminé.

-  **Ne pas freiner ou bloquer la couronne en effectuant des pressions trop importantes.  
Laisser le temps à la couronne de prendre sa vitesse demandée avant de commencer à carotter.**



**B. Arrêt :**

1. Lorsque le carottage est effectué, éteindre la machine en désenclenchant l'interrupteur « MARCHE/ARRET ».
2. Attendre l'arrêt complet de la couronne avant de changer le matériau ou de changer l'angle de carottage.

**8.7. ○○○ INCIDENTS DE FONCTIONNEMENT**

**A. Blocage de la couronne dans le matériau**



**Port de gants de protection obligatoire.**

1. Désenclencher l'interrupteur « MARCHE/ARRET ».
2. Appuyer sur l'interrupteur « TEST » du PRCD.
3. Déconnecter la machine.
4. Dégager le matériau avec précaution.
5. Vérifier si la couronne n'est pas détériorée.



**Remplacer la couronne si elle est détériorée.**

**B. Coupure électrique ou baisse de tension**

- Le moteur ne démarrera pas avant d'avoir appuyé sur l'interrupteur « RESET » du PRCD.



**La machine est équipée d'une installation électrique avec un dispositif à manque de tension [empêchant tout redémarrage intempestif].**

**C. Protection contre les surcharges**

- Si la charge excessive est maintenue trop longtemps, le moteur s'arrêtera complètement. Dans ce cas, le moteur doit d'abord être éteint, puis redémarré.
- Lorsque cela se produit, le moteur est très probablement proche de la surchauffe, il est donc conseillé de faire tourner le moteur à vide (sans charge) pendant quelques minutes pour le refroidir avant de continuer.

**D. Protection thermique**

- Si la température du moteur devient trop élevée, la protection thermique arrêtera le moteur.
- Lorsque cela se produit, ne pas mettre immédiatement une charge sur le moteur après le redémarrage. Faire toujours tourner la machine à vide (sans charge) pendant quelques minutes pour qu'elle revienne à une température de fonctionnement normale avant de continuer.





















**Le moteur sera endommagé s'il est surchargé ou surchauffé de façon répétée. Refroidir toujours le moteur en le faisant tourner à vide pendant quelques minutes lorsqu'il s'arrête pour cause de surchauffe ou de surcharge.**

**E. Embrayage mécanique de sécurité**

- Cette machine est équipée d'un embrayage mécanique pour protéger l'opérateur et la machine des forces de couple excessives.
- Lorsque le niveau de couple maximal prédéfini est atteint, l'embrayage patine. Après avoir patiné de nombreuses fois, l'embrayage s'use et patine à des niveaux de couple de plus en plus faibles.
- Lorsque cela se produit, l'embrayage doit être réparé par un réparateur agréé de la société SIDAMO.

**8.8.  TABLEAU DE DEFAUTS ET SOLUTIONS**

DEFAUT	SOLUTION
Usure prématurée de la couronne :	<ul style="list-style-type: none"> <li> Adapter la vitesse de rotation de la couronne.</li> <li> Couronne inadéquate.</li> <li> Effectuer une pression constante et correcte.</li> <li> Vérifier le montage de la couronne.</li> </ul>
Couronne brûlée ou fumant :	<ul style="list-style-type: none"> <li> Adapter la vitesse de rotation de la couronne.</li> <li> Débris n'évacuant pas, retirer fréquemment la couronne et nettoyer le trou.</li> <li> Affûter la couronne ou remplacer celle-ci.</li> <li> Lubrifier la couronne.</li> </ul>
Vibrations de la couronne pendant le carottage :	<ul style="list-style-type: none"> <li> Effectuer une pression constante et correcte.</li> <li> Maintenir la machine plus fermement.</li> <li> Vérifier l'état de la couronne.</li> <li> Vérifier le montage de la couronne.</li> <li> Remplacer la couronne.</li> </ul>
Etat de carottage insuffisant :	<ul style="list-style-type: none"> <li> Effectuer une pression constante et correcte.</li> <li> Remplacer la couronne.</li> </ul>
Le moteur n'a pas de puissance :	<ul style="list-style-type: none"> <li> Ne pas forcer le carottage, laisser travailler la couronne.</li> </ul>
Le moteur s'est arrêté et ne redémarre pas :	<ul style="list-style-type: none"> <li> Ne pas forcer le carottage, laisser travailler la couronne à la suite de la protection thermique enclenchée.</li> <li> Augmenter la section du câble de rallonge à la suite de la surcharge du moteur.</li> <li> Résoudre la baisse de tension de l'alimentation électrique.</li> </ul>

**8.9.  MISE HORS SERVICE DE LA MACHINE**

Si la carotteuse ne doit pas être utilisée pendant une période prolongée, il est recommandé de procéder comme suit :

1. Déconnecter la fiche du réseau d'alimentation.
2. Retirer la couronne.
3. Démonter les accessoires.
4. Nettoyer la machine avec précaution.
5. Mettre la machine dans sa mallette de transport.
6. Stocker la machine dans un endroit sec et hors de portée des enfants.

## 9. MAINTENANCE



Avant toute opération de maintenance ou d'entretien, désenclencher l'interrupteur et déconnecter la machine. Porter des gants et des lunettes de protection, et utiliser un pinceau et un chiffon propre et sec, pour toutes les opérations de nettoyage.



Ne pas utiliser d'air comprimé pour éliminer les débris et poussières de carottage.  
Ne pas utiliser de solvant ou de détergents agressifs.  
Ne pas immerger la machine dans l'eau, ni la laver avec un jet d'eau.

Pour maintenir l'efficacité de la machine et de ses composants, il est nécessaire de procéder à son entretien. Trouver ci-après les plus importantes interventions de maintenance que l'on peut classer selon leur fréquence en interventions quotidiennes, hebdomadaires et mensuelles.

Le non-respect des tâches prescrites entraîne une usure prématurée et diminue les performances de la machine.



### 9.1. ●●○ MAINTENANCE QUOTIDIENNE

- Nettoyer normalement la machine pour enlever les poussières qui s'y sont accumulés.
- Nettoyer la broche.
- Contrôler l'usure des couronnes de la carotteuse.
- Contrôler le fonctionnement des carters de protection, les dispositifs de sécurité et d'arrêt.
- Contrôler et remplacer si nécessaire le câble d'alimentation électrique.

### 9.2. ●●● MAINTENANCE HEBDOMADAIRE

- Nettoyer généralement et soigneusement la machine en éliminant les poussières qui s'y sont accumulés.
- Nettoyer et lubrifier (lubrifiant multifonction) la broche.
- Affûter les couronnes de la carotteuse.
- Contrôler le bon fonctionnement des carters de protection et des organes de commande, en recherchant les éventuels défauts.

### 9.3. ●●● MAINTENANCE MENSUELLE

- Contrôler le serrage de toutes les vis et en particulier les vis du moteur et des carters de protection.
- Contrôler l'intégrité des capots de protection et dispositifs.

9.4.  REMPLACEMENT DES CHARBONS MOTEUR



Remplacer toujours les charbons moteur par paire.



Pour une simple vérification, s'assurer de remettre les charbons moteur correctement comme à l'origine.



Ne pas permuter les charbons moteur après contrôle.



Remplacer les charbons moteur lorsqu'un charbon a atteint une longueur inférieure à 6 mm, ou encore lorsqu'un charbon a brûlé.

Les charbons moteur sont une pièce d'usure normale et doivent être remplacés lorsqu'ils atteignent leur limite d'usure.

La durée de vie des charbons moteur varie, celle-ci dépend de la charge du moteur et de son utilisation.

Contrôler régulièrement les charbons moteur et les remplacer quand ils atteignent leur limite d'usage.

Les charbons moteur sont situés de part et d'autre du moteur :

1. Déconnecter la carotteuse.
2. Dévisser les 14 vis de la poignée complète.
3. Retirer soigneusement les demi-poignées.
4. À l'aide d'une pince, écarter le ressort du charbon (A) et retirer le charbon (B) du porte-charbon (C).
5. Dévisser la vis de fixation du charbon (D).
6. Nettoyer le porte-charbon.
7. Insérer le nouveau charbon et le visser.
8. Remettre le ressort de charbon.
9. Remettre délicatement les demi-poignées.
10. Revisser les 12 vis de la poignée complète.

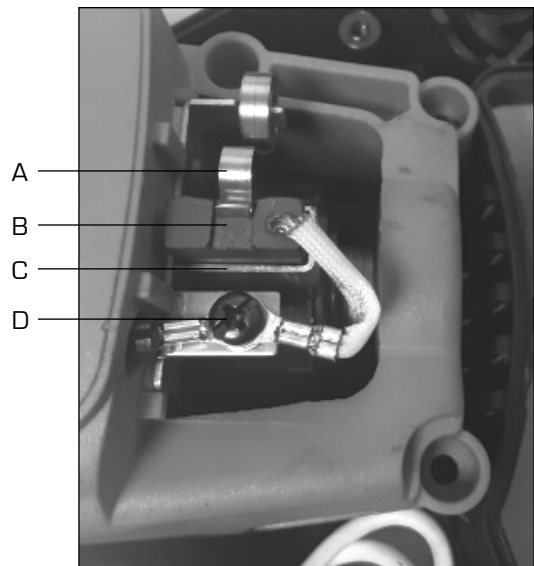

✓ Cette machine est équipée de charbons moteur à arrêt automatique. Si la machine s'arrête de manière inattendue, les charbons moteur doivent être contrôlés.

La conception des charbons moteur à arrêt automatique protège le moteur en arrêtant la machine avant que les charbons moteur ne soient complètement usés.

**10. VUE ECLATEE**

VUE ECLATEE PRO CD 182-S (VUE 01)

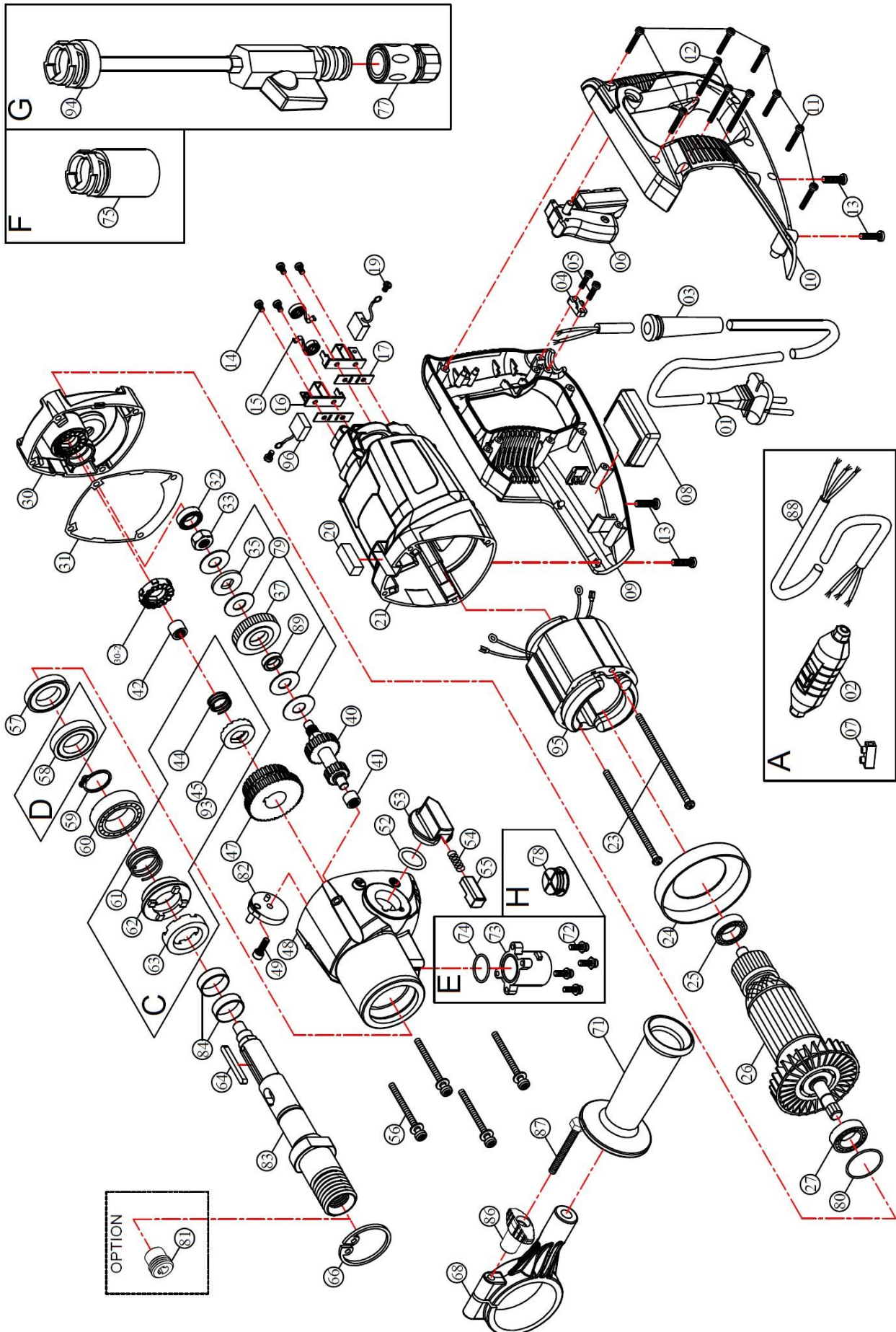

## NOMENCLATURE VUE ECLATEE PRO CD 182-S (VUE 01)

Repère	Référence	Désignation	Quantité	Remarque
01	20195723	CABLE D'ALIMENTATION VDE-1,0x2Cx1,4m-H07RNF	1	
02	20195724	BLOC PRCD 220V	1	
03	20195725	PASSE-CABLE	1	
04	20597257	CLIP SERRAGE CABLE	1	
05	20195726	VIS M4x14	2	
06	20195727	INTERRUPTEUR 220V	1	
07	20195728	BLOC DE CONNEXION PA-8-H	1	
08	20195729	PLAQUE ELECTRONIQUE 220V	1	
09	20195730	POIGNEE DEMI-DROITE	1	
10	20195731	POIGNEE DEMI-GAUCHE	1	
11	20597259	VIS M4x25	7	
12	20195732	VIS M4x35	3	
13	20195733	VIS TORX M5x20	4	
14	20195734	VIS M4x8	4	
15	20195735	RESSORT CHARBON 0,4x4x3T	2	
16	20195736	PORTE-CHARBON 7x17	2	
17	20195737	PLAQUE D'ISOLATION 10x38x1	2	
19	20195738	VIS M4x6xPO,7	2	
20	20195739	NIVEAU A BULLE 10x10x29	1	
21	20195740	CARTER MOTEUR	1	
23	20195741	VIS 3/16"x3"	2	
24	20195742	CAPOT DE VENTILATEUR	1	
25	20195743	ROULEMENT 6200	1	
26	20195744	ROTOR 220V-81x45,8x60	1	
27	20195745	ROULEMENT 6201	1	
30	20195746	FLASQUE CARTER D'ENGRENAGE	1	
30-2	20195795	PLAQUE ENGRENAGE INFERIEURE	1	
31	20195747	JOINT CARTER D'ENGRENAGE	1	
32	20195748	ROULEMENT 608	1	
33	20195749	ECROU M10xP1,25x8,1T	1	
35	20195750	RONDELLE DE PRESSION Ø12,1xØ28x2,65	1	
37	20195751	PIGNON D'ENTREE M1,0x34T	1	
40	20195752	ARBRE D'ENTREE DP20x21TxM1,25x14T	1	
41	20195753	ROULEMENT HK 0810	1	
42	20597302	ROULEMENT HK 1010	1	
44	20195754	RESSORT Ø1,1xØ17xØ19,2x3,5Tx15L	1	
45	20195755	PLAQUE ENGRENAGE SUPERIEURE	1	
47	20195756	PIGNON COULISSANT DP20x32TxM1,25x41T	1	
48	20195757	CARTER D'ENGRENAGE	1	
49	20195758	VIS M5x12xPO,8	1	
52	20195759	JOINT TORIQUE Ø20x3	1	
53	20195760	SELECTEUR DE VITESSE	1	
54	20195761	RESSORT Ø0,6xØ3,8xØ5x11Tx35L	1	
55	20195762	GOUPILLE DE DEGAGEMENT	1	
56	20195763	VIS TORX M5x60	4	
57	20195764	JOINT D'HUILE Ø27xØ42x7	1	
58	20195765	JOINT D'HUILE Ø27xØ45x8	1	
59	20195766	CIRCLIP IS28	1	
60	20195767	ROULEMENT 60/28	1	
61	20195768	RESSORT Ø1,2xØ28xØ30,4x7Tx40L	1	
62	20195769	SELECTEUR BAGUE MICRO-PERCUSSION	1	
63	20195770	BAGUE MICRO-PERCUSSION	1	
64	20195771	CLAVETTE 5x5x45	1	
66	20195772	CIRCLIP R-52	1	
68	20195773	SUPPORT POIGNEE LATERALE	1	
71	20195774	POIGNEE LATERALE	1	
72	20195775	VIS M4x16xPO,7	4	
73	20195776	PRISE RACCORD	1	
74	20195777	JOINT Ø22xØ25x1,5	1	
75	20195778	RACCORD A SEC	1	

77	20195779	RACCORD A EAU 1/2'	1	
78	20195780	BOUCHON	1	
79	20195781	JEU DE RONDELLES D'EMBAYAGE	1	
80	20195782	JOINT TORIQUE Ø32x1,5	1	
81	20195783	DOUILLE FORET PILOTE	1	
82	20195784	LEVIER DE VITESSE	1	
83	20195785	BROCHE 1 1/4"-7x1/2"BSP-224,5mm	1	
84	20195786	DOUILLE EN ACIER INOXYDABLE	2	
86	20195787	MOLETTE DE SERRAGE SUPPORT POIGNEE LATERALE	1	
87	20195788	BOULON HEXAGONAL M6x60xP1,0	1	
88	20195789	CABLE D'ALIMENTATION SANS PRISE 1,0x2Cx1,6m-H07RNF	1	
89	20195790	BAGUE Ø12xØ18x4,2	1	
94	20195792	KIT CONNEXION A EAU	1	
95	20195793	STATOR 220V-81x45,6x60	1	
96	20195794	CHARBON 7x17x19 220V	2	

**11. SCHEMA ELECTRIQUE**

SCHEMA ELECTRIQUE PRO CD 182-S

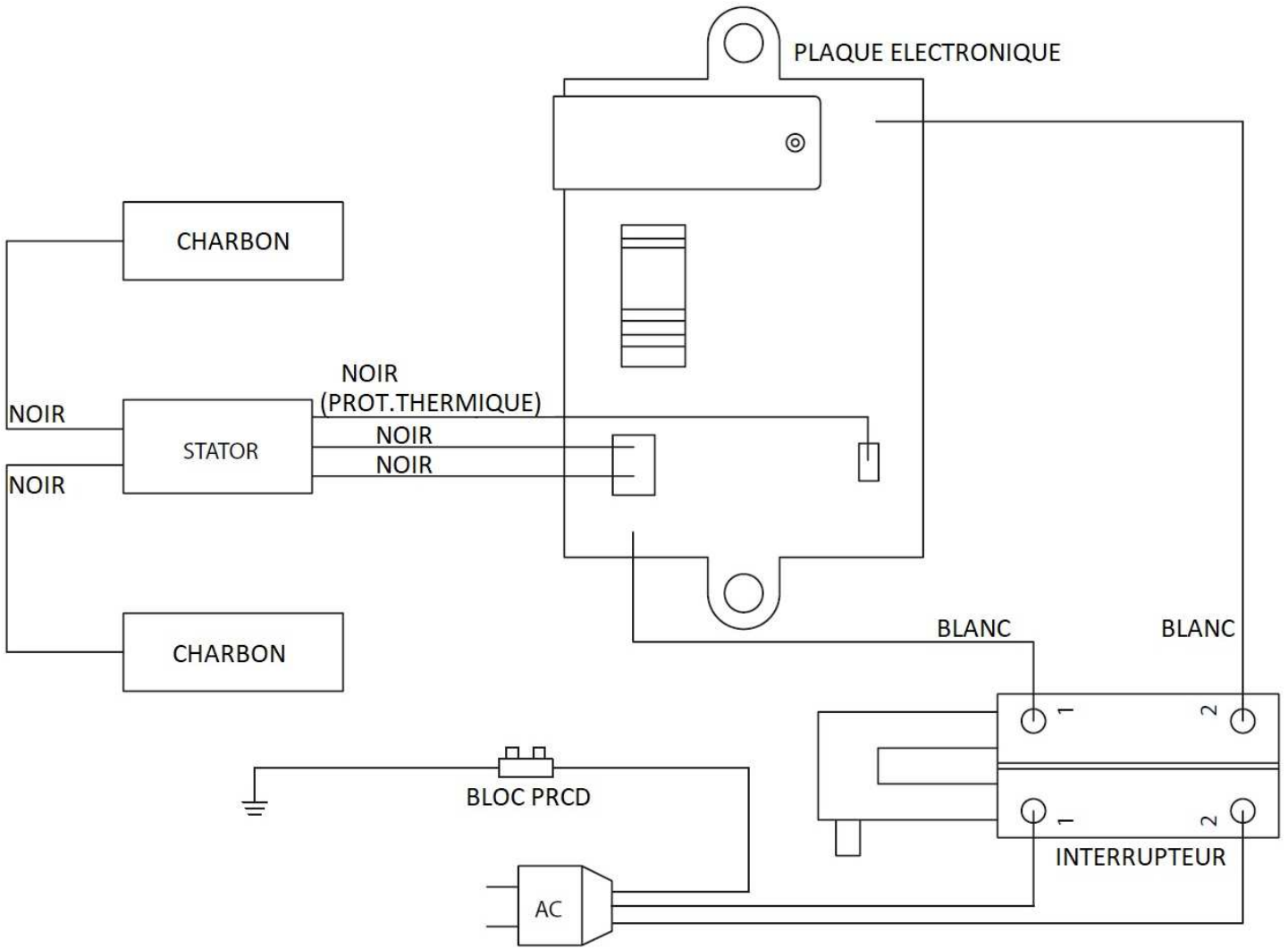



## 12. NIVEAU SONORE

Les données relatives au niveau de bruit émis par cette machine pendant le processus de travail dépendent du type de matériau, du diamètre et du type d'outil utilisé. Pour cette raison, les données des mesures sont relatives.

Le risque de lésions auditives chez l'opérateur est fonction du temps d'exposition au bruit.

L'opérateur doit porter un casque antibruit ou autres moyens individuels de protection appropriés lorsque la puissance acoustique dépasse 85 dB(A) sur le lieu de travail.

Tests effectués à l'aide d'une couronne diamantée de 80 mm :

- **Niveau de pression acoustique :**  
**L<sub>pA</sub> = 94 dB(A)**
- **Niveau de puissance acoustique :**  
**L<sub>wA</sub> = 105 dB(A)**
- **Degré d'erreur :**  
**K = 3 dB(A)**

Le calcul de la puissance acoustique a été effectué en tenant compte des facteurs tels que : la réverbération du lieu d'essai, l'absorption de bruits au sol et autres qui peuvent interférer dans les mesures. Cette estimation permet d'affirmer que sur les valeurs obtenues, le degré d'erreur serait autour de 3 dB(A).

Les valeurs données sont des niveaux d'émission et pas nécessairement des niveaux permettant le travail en sécurité. Bien qu'il existe des corrélations entre les niveaux d'émission et les niveaux d'exposition, celle-ci ne peut être utilisée de manière fiable pour déterminer si des précautions supplémentaires sont nécessaires. Les paramètres qui influencent les niveaux réels d'exposition comprennent les caractéristiques de l'atelier, les autres sources de bruit, etc., c'est à dire le nombre de machines et des procédés de fabrication voisins. De plus, les niveaux d'exposition admissibles peuvent varier d'un pays à l'autre. Cependant, cette information permet à l'utilisateur de la machine de faire une meilleure évaluation des risques.



### 13. NIVEAU VIBRATIONS

Les données relatives aux vibrations transmises par cette machine pendant le processus de travail dépendront du type de matériau utilisé et du type d'outil. Pour cette raison, les données des mesures sont relatives.

L'exposition aux vibrations peut entraîner des conséquences graves pour la santé du travailleur. Une personne soumise quotidiennement à des vibrations de forte amplitude peut présenter à long terme, des troubles neurologiques et articulaires.

Ces valeurs doivent être prises en compte lors de l'évaluation du niveau d'exposition.

Une exposition régulière et fréquente à un outil de travail hautement vibrant expose les mains et les bras des travailleurs à des troubles chroniques connus sous le nom de « syndrome des vibrations ».

Tests effectués à l'aide d'une couronne diamantée de 80 mm :

- **Niveau moyen de vibrations main/bras (carottage à percussion dans le béton) :**  
 $A(8) = 17,3 \text{ m/s}^2$  [ $K = 1,5 \text{ m/s}^2$ ]
- **Niveau moyen de vibrations main/bras (carottage dans le béton) :**  
 $A(8) = 10,1 \text{ m/s}^2$  [ $K = 1,5 \text{ m/s}^2$ ]

L'évaluation du niveau d'exposition est fondée sur le calcul de la valeur d'exposition journalière  $A(8)$ , normalisée à une période de référence de 8 heures.

À chaque fois qu'un employé est soumis à des vibrations de type  $A(8)$  dépassant le niveau d'exposition journalière déclenchant l'action fixé à  $2,5 \text{ m/s}^2$ , l'employeur doit évaluer les risques de la tâche affectée à l'employé et mettre en œuvre des mesures de contrôle.

Valeurs d'exposition aux vibrations transmises au système main-bras :

- Valeur limite d'exposition journalière :  $A(8) = 5 \text{ m/s}^2$ .

- Valeur d'exposition journalière déclenchant l'action :  $A(8) = 2,5 \text{ m/s}^2$ .

## 14. PROTECTION DE L'ENVIRONNEMENT

Votre machine contient de nombreux matériaux recyclables. Ce logo indique que les machines usagées ne doivent pas être mélangées avec d'autres déchets.

Le recyclage des machines sera ainsi réalisé dans les meilleures conditions, conformément à la Directive Européenne DEEE 2012/19/UE sur les déchets d'équipement électriques et électroniques.

Adressez-vous à votre mairie ou à votre revendeur pour connaître les points de collecte des machines usagées les plus proches de votre domicile.

Nous vous remercions pour votre collaboration à la protection de l'environnement.



## 15. GARANTIE

Dans le cas d'une prise sous garantie, celle-ci s'effectuera uniquement auprès d'un service après-vente agréé.

La machine est garantie 2 ans à compter de sa date d'achat par l'utilisateur. Ne sont pas concernés par la garantie les accessoires et les consommables.

La facture faisant office de bon de garantie est à conserver.

La garantie consiste uniquement à réparer ou remplacer gratuitement les pièces défectueuses ; après expertise du constructeur.

Pour toutes demandes de renseignements ou de pièces concernant la machine, toujours mentionner correctement les informations décrites sur la plaque signalétique.

La garantie exclut toute responsabilité pour les dommages occasionnés par l'utilisateur ou par un réparateur non agréé de la société SIDAMO.

La garantie ne couvre pas les dommages consécutifs, directs ou indirects, matériels ou immatériels, causés aux personnes ou aux choses à la suite des pannes ou arrêts de la machine.

La garantie ne peut être accordée à la suite de :

- Une utilisation anormale.
- Une manœuvre erronée.
- Une modification électrique.
- Un défaut de transport, de manutention ou d'entretien.
- L'utilisation de pièces ou d'accessoires non d'origine.
- Des interventions effectuées par du personnel non agréé.
- L'absence de protection ou dispositif sécurisant l'opérateur.

Le non-respect des consignes précitées exclut votre machine de notre garantie.

Les marchandises voyagent sous la responsabilité de l'acheteur à qui il appartient d'exercer tout recours à l'encontre du transporteur dans les formes et délais légaux.

16. DECLARATION DE CONFORMITE

# DECLARATION DE CONFORMITE « ORIGINALE »

Le [Constructeur/Importateur] soussigné :

**SIDAMO**

**Z.I. DES GAILLETROUS - 41260 LA CHAUSSÉE-SAINT-VICTOR**

Déclare que la machine neuve ci-après :

- Désignation : CAROTTEUSE PORTATIVE
- Marque : **SIDAMO**
- Modèle : PRO CD 182-S
- Référence : 20116077
- N° de série :

Est conforme aux exigences essentielles de sécurité qui lui sont applicables :

- Directive Machine 2006/42/CE
- Directive Basse Tension 2014/35/UE
- Directive Compatibilité Electromagnétique 2014/30/UE
- Directive DEEE 2012/19/UE
- Directive RoHS 2015/863/UE
- REACH 1907/2006
- Directive Bruit 2003/10/CE
- Directive Vibrations 2002/44/CE

Fait à la Chaussée-Saint-Victor  
Le



JÉRÔME GERMAIN  
Directeur Général

Personne autorisée à constituer le dossier technique :

- M. GERMAIN - SIDAMO - Z.I. DES GAILLETROUS - 41260 LA CHAUSSÉE-SAINT-VICTOR

 <p><b>SIDAMO</b> OUTILS &amp; SERVICES TECHNIQUES</p> <p>Siège social - Livraison : Z.I. DES GAILLETROUS - 41260 LA CHAUSSÉE-SAINT-VICTOR          Adresse postale : Z.I. DES GAILLETROUS - CS 53404 - 41034 BLOIS CEDEX          Tél : 02 54 90 28 28 - Fax : 0 897 656 510 - Mail : sidamo@sidamo.com - www.sidamo.com          Entreprise certifiée ISO 9001 - ISO 14001</p>	 <p>SERVICE UTILISATEUR Tél : 02 54 74 02 16</p>
<p>Dans le souci constant d'améliorer la qualité de ses produits, SIDAMO se réserve le droit d'en modifier les caractéristiques. Les informations, les photos, les vues éclatées et les schémas contenus dans ce document ne sont pas contractuels.</p>	