

SECUR

Électrificateurs - Energizers - Weidezaungeräte - Electrificadores - Elettrificatori



- Secur 2100
- Secur 2200
- Secur 2300



- Secur 2400²



- Secur 2600



- Secur 2600 D
- Secur 2600 DAC

11860331_NU01-V2 | 17/11/2023 | dd



- Secur 2100** **Secur 2300** **Secur 2600** **Secur 2600 DAC**
 Secur 2200 **Secur 2400²** **Secur 2600 D**
-



Vous venez d'acheter un électrificateur Lacmé et nous vous remercions pour votre confiance.

▪ NOTICE D'UTILISATION..... **P. 5**



You have just purchased a Lacmé energizer and we thank you for your trust.

▪ USER GUIDE..... **P. 9**



Sie haben gerade ein Lacmé-Elektrozaengerät gekauft und wir danken Ihnen für Ihr Vertrauen.

▪ BEDIENUNGSANLEITUNG..... **P. 13**



Acaba de comprar un electrificador Lacmé y le agradecemos su confianza.

▪ INSTRUCCIONES DE EMPLEO..... **P. 17**



Ha appena acquistato un alimentatore di corrente Lacmé e la ringraziamo per la fiducia accordataci.

▪ MANUALE DI ISTRUZIONI..... **P. 21**

- | | | | |
|---|---|---|---|
| <input checked="" type="checkbox"/> Secur 2100 | <input checked="" type="checkbox"/> Secur 2300 | <input checked="" type="checkbox"/> Secur 2600² | <input checked="" type="checkbox"/> Secur 2600 DAC |
| <input checked="" type="checkbox"/> Secur 2200 | <input checked="" type="checkbox"/> Secur 2400² | <input checked="" type="checkbox"/> Secur 2600² D | |

Vous venez d'acheter un électrificateur Lacmé et nous vous remercions pour votre confiance.

Cet électrificateur fonctionne sur secteur 230 Volt.

Les différents niveaux de puissance et d'options suivant les modèles sont décrits dans cette notice.

La technologie utilisée dite «basse impédance» permet à la clôture de rester efficace, même en cas de pertes (herbes qui touchent le fil, isolateurs claqués, ...).

Cet électrificateur respecte les Normes Internationales de Sécurité et est homologué par le Ministère de l'Agriculture.

	Alimentation	Énergie de sortie Max (J)	Énergie sous 500 ohm (J)	Tension / 500 ohm [Végétation forte] (V)	Tension / 1000 ohm [Végétation moyenne] (V)	Tension / 5000 ohm [Pas de végétation] (V)	Tension crête (V)	Puissance consommée (W)	Impulsions / minute
Secur 2100	230 V 50-60 Hz	1,1	1,1	4 800	6 700	10 200	13 000	2	35
Secur 2200		2	2	5 000	7 000	10 500	13 000	3,2	35
Secur 2300		3	3	5 000	7 000	10 500	13 000	3,8	35
Secur 2400²		4	4	5 500	8 000	12 200	15 000	6,6	45
Secur 2600		6	5	5 700	8 200	12 500	15 000	7,4	45
Secur 2600 D		6	5	5 700	8 200	12 500	15 000	7,4	45
Secur 2600 DAC		6	5	5 700	8 200	12 500	15 000	7,4	45

Dimensions : 24 x 19 x 30 cm - Poids : 2,5 kg **SECUR 2100** / 2,6 kg **SECUR 2200/2300** / 2,8 kg **SECUR 2400²** / 2,9 kg **SECUR 2600/2600 D/2600 DAC**

CONSEILS :

	Animaux	Longueur clôture (en km) avec végétation :		
		Faible	Moyenne	Forte
Secur 2100	Sensibles / dociles	15	3	1,5
Secur 2200	Faciles / dressés	18	6	2,5
Secur 2300	Difficiles	25	7	3
Secur 2400²	Difficiles / rebelles	35	8	4
Secur 2600	Difficiles / cuir épais / rebelles / sauvages	55	10	5
Secur 2600 D	Difficiles / cuir épais / rebelles / sauvages	55	10	5
Secur 2600 DAC	Difficiles / cuir épais / rebelles / sauvages	55	10	5

MISE EN SERVICE :



Connecter la borne de sortie haute tension de l'électrificateur à la clôture.

Connecter la borne de sortie "terre" de l'électrificateur à la prise de terre de la clôture.

- Ces liaisons (aussi bien terre que haute tension) doivent se faire à l'aide de fil isolé 20 000 V, de type FISOL, FISOL GALVA ou FISALU. Autrement l'efficacité de la clôture pourrait être fortement altérée.

- La prise de terre de la clôture doit être distante d'au moins 10 m de la prise de terre EDF du bâtiment.

- Vérifier que tous les raccordements effectués assurent de bons contacts électriques. Les nœuds ou autres épissures peuvent être source de mauvais contact et donc provoquer une dégradation des conducteurs et une perte d'efficacité.

- Brancher la prise de courant sur le secteur : le voyant lumineux et/ou le barregraphe, témoins de bon fonctionnement, doivent s'allumer au rythme des impulsions (environ toutes les 1,5 s). Attention, ils ne garantissent pas que les niveaux de tension et d'énergie sont suffisants pour assurer la garde des animaux. Seuls des contrôles réguliers sur la ligne de clôture permettent de le vérifier.

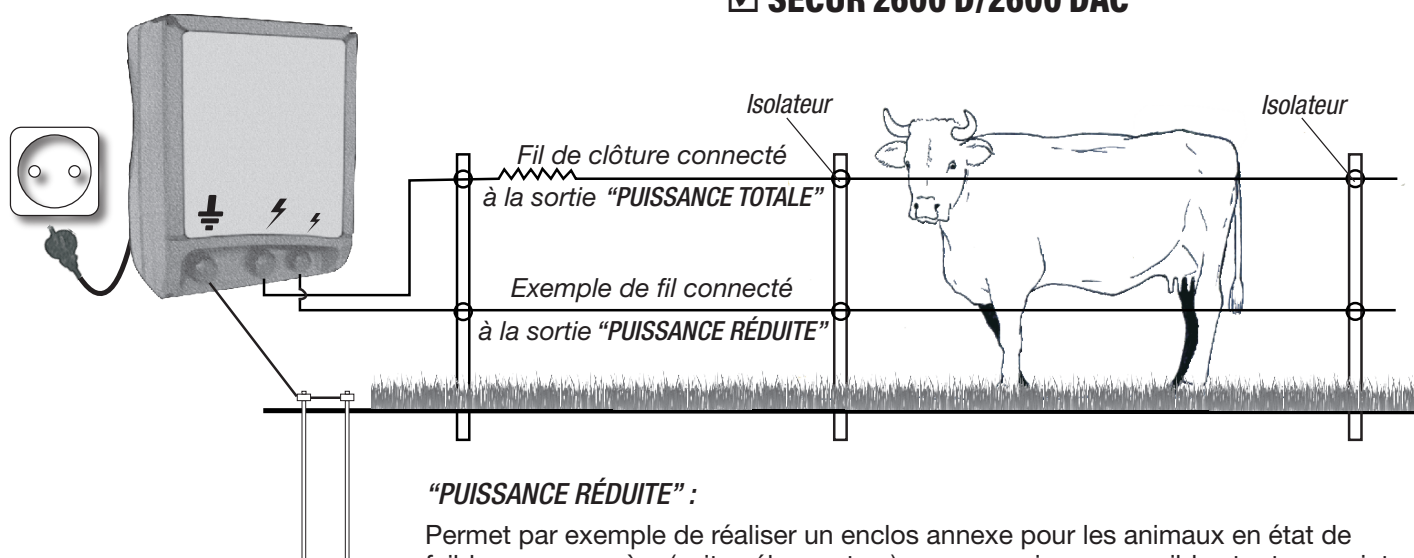
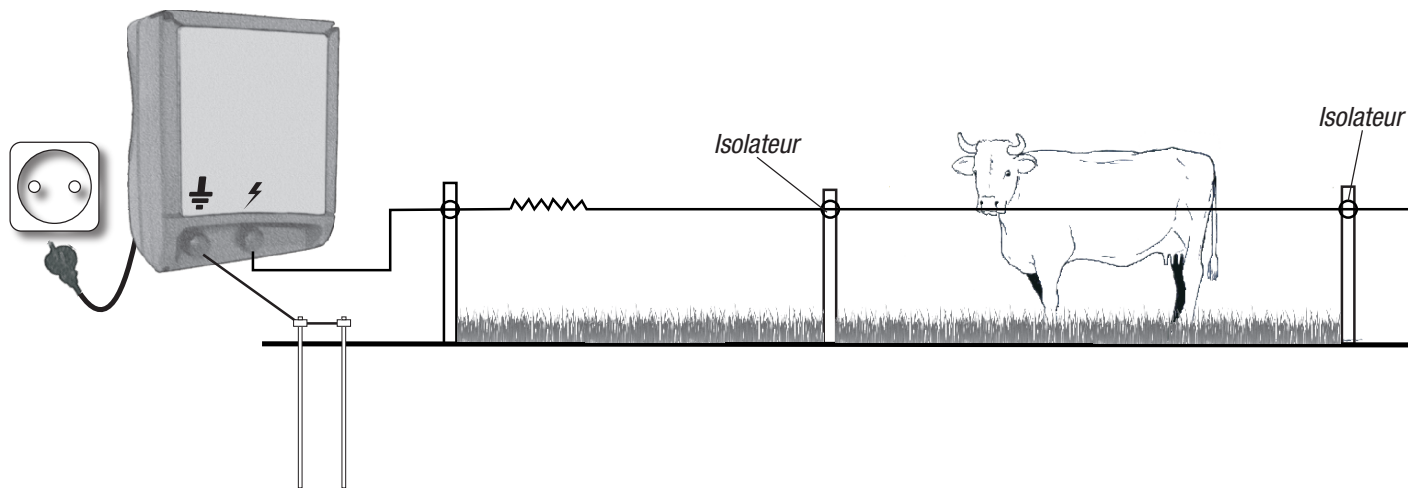

“PUISSANCE RÉDUITE” :

Permet par exemple de réaliser un enclos annexe pour les animaux en état de faiblesse passagère (suite vêlage, etc...) ou pour animaux sensibles tout en maintenant les autres enclos en puissance maximale.

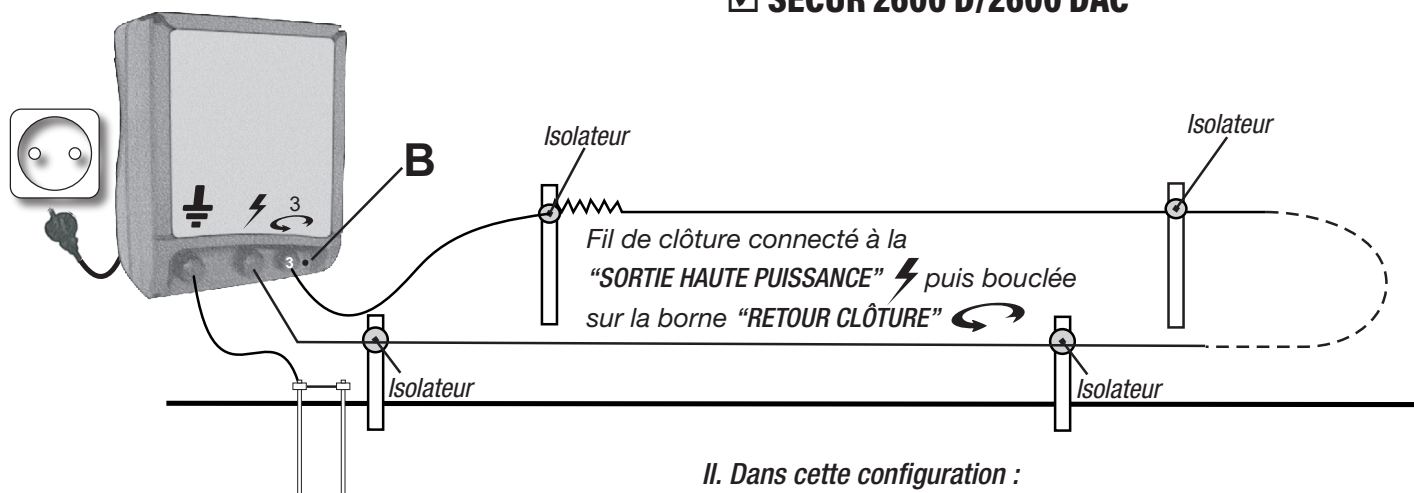

I. Lorsqu’une extrémité de l’enclos est bouclée en retour permanent sur la borne 3 de l’appareil, le voyant lumineux B permet de surveiller le bon fonctionnement de cette branche.

II. Dans cette configuration :

- si le témoin vert (B) s’allume, le bouclage est correct,
- si le témoin vert (B) n’est plus allumé, le fil est coupé. Dans ce cas les deux segments de la branche, celui en amont de la clôture comme celui en aval, restent électrisés. Mais celui en aval l’est par une impulsion de puissance réduite.

INDICATIONS POUR LE BRANCHEMENT DES BORNES

- ✓ Secur 2100
- ✓ Secur 2200
- ✓ Secur 2300

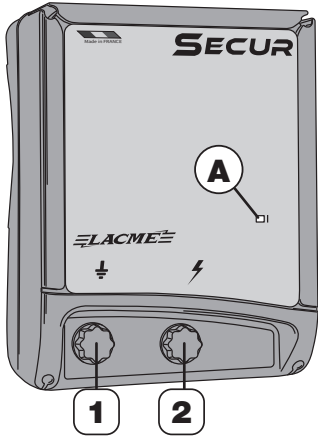

- ✓ Secur 2400²

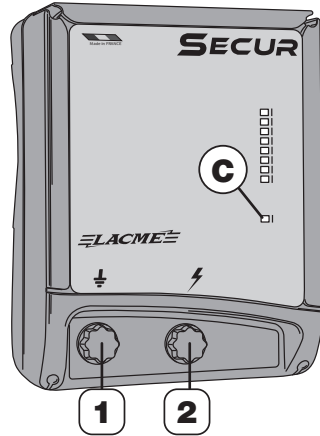

- ✓ Secur 2600

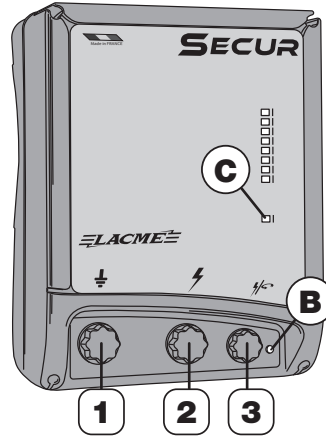

- ✓ Secur 2600-D
- ✓ Secur 2600-DAC

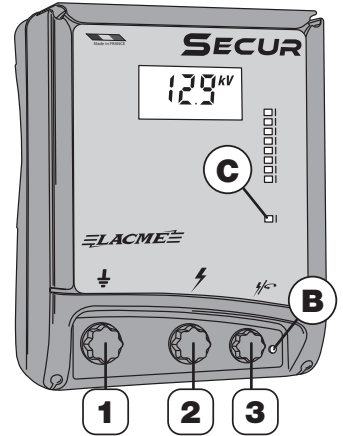

- 1** Borne 1 ► À relier à la prise de "TERRE".
- 2** Borne 2 ► À relier à la clôture en tant que "SORTIE PUISSANCE TOTALE".
- 3** Borne 3 ► À relier, en option, à la clôture en tant que "SORTIE PUISSANCE RÉDUITE" et également pour le BOUCLAGE CLÔTURE.

- A** Voyant A
☀️ Voyant de fonctionnement
- B** Voyant B
☀️ Voyant bouclage clôture
- C** Voyant C
☀️ LED Alarme ou LED de communication pour les appareils Connect'LD

INDICATIONS DU BARRE-GRAPH

- ✓ Secur 2400²
- ✓ Secur 2600-D
- ✓ Secur 2600
- ✓ Secur 2600-DAC

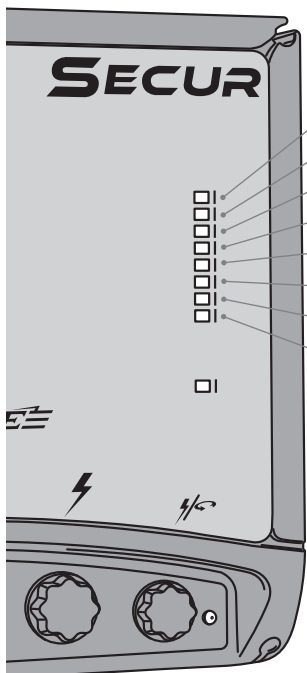

- V out ≥ 7000V
- V out ≥ 6000V
- V out ≥ 5000V
- V out ≥ 4000V
- V out ≥ 3000V
- V out ≥ 2500V
- V out ≥ 2000V
- V out ≥ 1500V

BARRE-GRAPH INDICATEUR DE FONCTIONNEMENT DE LA CLÔTURE.

Chaque Led indique un niveau de tension de sortie (V_{out}) de l'électrificateur.

INDICATIONS DE L'AFFICHAGE DIGITALE

- ✓ Secur 2600-D
- ✓ Secur 2600-DAC

Affichage de la tension vue par les répondeurs Sentinel quand installés⁽¹⁾

Affichage de la tension de sortie



Très peu de végétation

Végétation moyenne

Végétation forte à très forte

⁽¹⁾ Exemple de branchement avec un répondeur Sentinel : page suivante



RÉTROÉCLAIRAGE = VERT quand tout va bien.

RÉTROÉCLAIRAGE = ROUGE CLIGNOTANT lorsque la tension de garde n'est plus suffisante, ou lorsqu'un défaut est constaté au niveau des répondeurs Sentinel. Dans ce cas l'élément en erreur est clignotant au niveau de l'affichage.

RÉPONDEUR SENTINEL

- ✓ **Secur 2600 D**
- ✓ **Secur 2600 DAC**

Ils peuvent être associés à des répondeurs **Sentinel** (de 1 à 4) pour une sécurité de garde accrue. Le répondeur permet d'indiquer la tension à l'endroit où il est installé⁽²⁾. Une notice spécifique au branchement des répondeurs **Sentinel** est livrée avec ceux-ci.

(2) Exemple d'affichage de la tension vue par les répondeurs Sentinel : page précédente

Exemple de branchement avec un répondeur Sentinel :

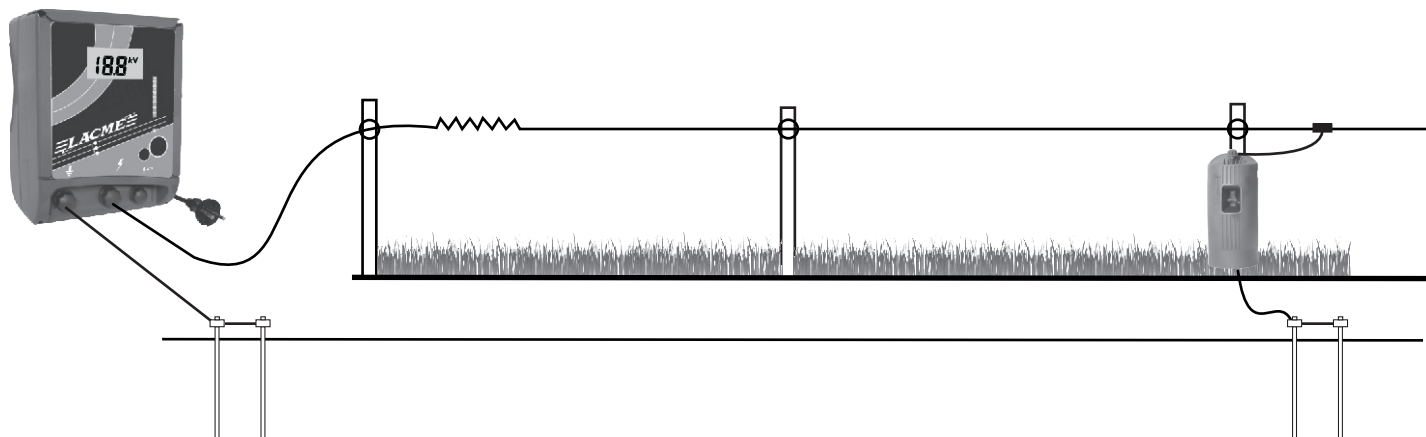

POUR LES ÉLECTRIFICATEURS BADGÉS "CONNECT'LD"

- ✓ **Secur 2600**
- ✓ **Secur 2600 D**

**Une Innovation
et une exclusivité
LACMÉ 2023 !**



Pour les appareils **CONNECT'LD**
La LED de communication **CLIGNOTE BLEUE**



Sur les électrificateurs "CONNECT'LD", la "LED alarme" habituelle est remplacée par une "LED de communication" de couleur bleue. Elle clignote de façon aléatoire afin de vérifier la présence ou non d'une "L.BOX LD" à proximité.

Les électrificateurs badgés "CONNECT'LD" sont équipés d'une puce de communication ; ce sont des appareils connectables à la "L.BOX LD".

Un électrificateur Connect'LD, couplé à la L.BOX LD, offre de nombreux avantages et services accessibles depuis votre smartphone.

Lorsque vous le souhaitez, complétez votre installation avec la L.BOX LD pour en profiter. **L'application LBOXLD**, disponible uniquement sur Android est gratuite est sans abonnement.

Un électrificateur "CONNECT'LD" couplé à la "L.BOX LD" vous offre les avantages suivants :

- ✓ Mise en route ou arrêt à distance de votre électrificateur Connect' LD
- ✓ Alertes de sécurité par notifications et ajustement de la puissance
- ✓ Visualisation de la tension de sortie de votre appareil
- ✓ Et bien plus, encore, à découvrir !

- | | | | |
|---|---|---|---|
| <input checked="" type="checkbox"/> Secur 2100 | <input checked="" type="checkbox"/> Secur 2300 | <input checked="" type="checkbox"/> Secur 2600² | <input checked="" type="checkbox"/> Secur 2600 DAC |
| <input checked="" type="checkbox"/> Secur 2200 | <input checked="" type="checkbox"/> Secur 2400² | <input checked="" type="checkbox"/> Secur 2600² D | |

You have just purchased a Lacmé energizer and we thank you for your trust.

This energizer running on 230 volts.

Different power levels and options depending on the model are described in this notice.

The technology called “low impedance” allows the fence to remain effective even if losses occur grass touching the wire, broken insulators...).

This energizer meets International Safety Standards and is approved by the Ministry of Agriculture.

	Power	Max output energy (J)	Energy at 500 ohms (J)	Voltage at 500 ohms [Strong vegetation] (V)	Voltage at 1000 ohms [Medium vegetation] (V)	Voltage at 5000 ohms [No vegetation] (V)	Peak voltage (V)	Consumed power (W)	Impulsions / minute
Secur 2100	230 V 50-60 Hz	1,1	1,1	4 800	6 700	10 200	13 000	2	35
Secur 2200		2	2	5 000	7 000	10 500	13 000	3,2	35
Secur 2300		3	3	5 000	7 000	10 500	13 000	3,8	35
Secur 2400²		4	4	5 500	8 000	12 200	15 000	6,6	45
Secur 2600		6	5	5 700	8 200	12 500	15 000	7,4	45
Secur 2600 D		6	5	5 700	8 200	12 500	15 000	7,4	45
Secur 2600 DAC		6	5	5 700	8 200	12 500	15 000	7,4	45

L x W x H : 24 x 19 x 30 cm - Weight : 2,5 kg **SECUR 2100** / 2,6 kg **SECUR 2200/2300** / 2,8 kg **SECUR 2400²** / 2,9 kg **SECUR 2600/2600 D/2600 DAC**

ADVICE :

	Animal type	Fences up to (km) with vegetation :		
		Weak	Medium	Strong
Secur 2100	Sensitive / docile	15	3	1,5
Secur 2200	Compliant / tame	18	6	2,5
Secur 2300	Difficult	25	7	3
Secur 2400²	Difficult / rebel	35	8	4
Secur 2600	Difficult / thick skin / rebel / wild	55	10	5
Secur 2600 D	Difficult / thick skin / rebel / wild	55	10	5
Secur 2600 DAC	Difficult / thick skin / rebel / wild	55	10	5

SETTING UP :



Connect the high voltage terminal of the energizer to the fence line.

Connect the «ground» output terminal of the energizer to the earth stake/rod.



- These connections (both earth and high voltage) must be used with insulated wire 20,000 V of FISOL type FISOL GALVA or FISALU. Otherwise the effectiveness of the fence could be greatly altered.

The earthing of the fence must be separated by at least 10 m from the traditional mains earth of a building.

Check all connections ensure good electrical contact. Knots or other splices can be a source of poor contact and thus cause degradation of insulators and a loss of efficiency.

After connecting the device to the mains: the indicator light and/or the bargraph, indicators of proper operation, must light up in time with the pulses (approximately every 1.5 s). Attention, this lights does not guarantee that the voltage and energy levels are sufficient to correctly guard the animals. Only regular checks using a controller on the fence line can ensure this.

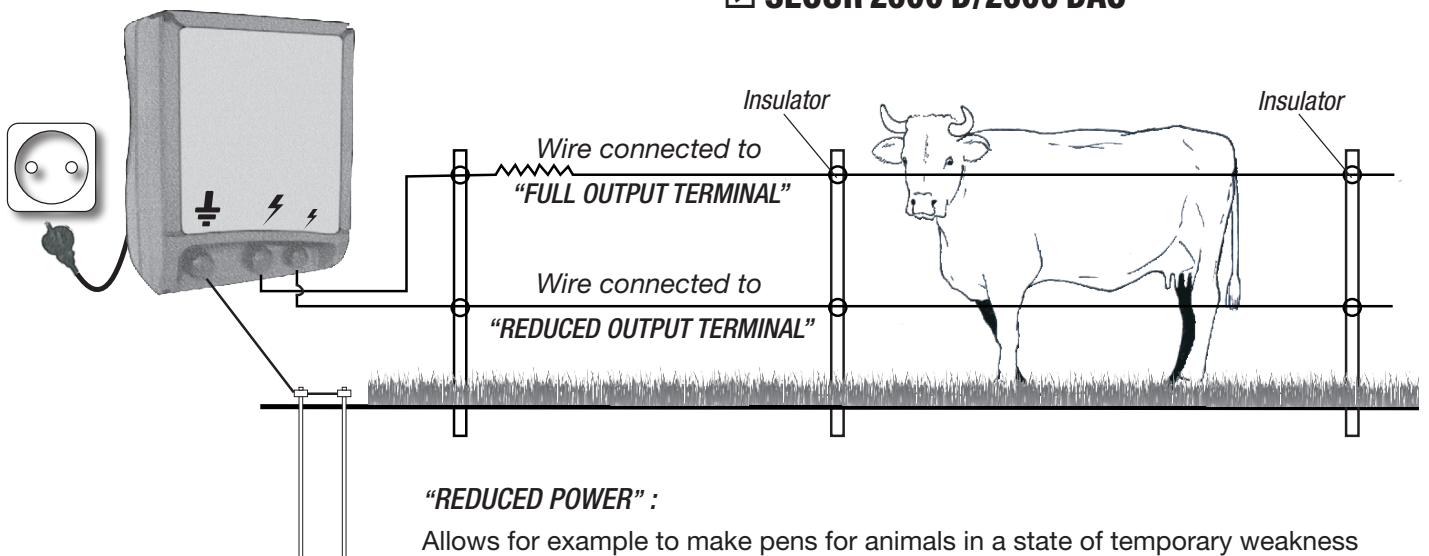
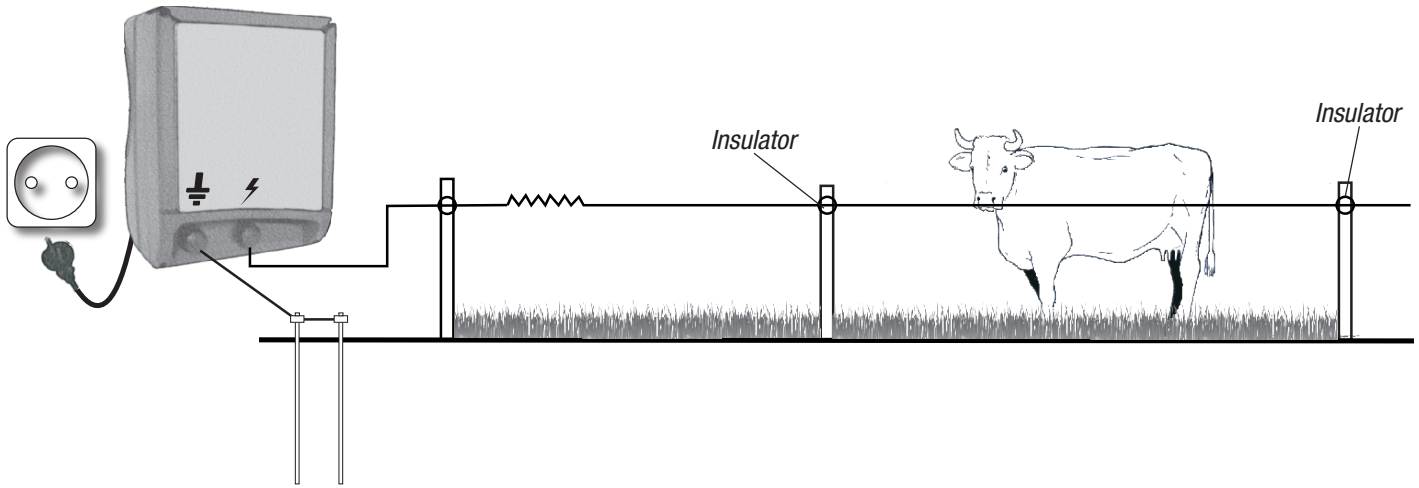

“REDUCED POWER” :

Allows for example to make pens for animals in a state of temporary weakness (after calving, ... etc.) or susceptible animals while maintaining other enclosures at maximum power.

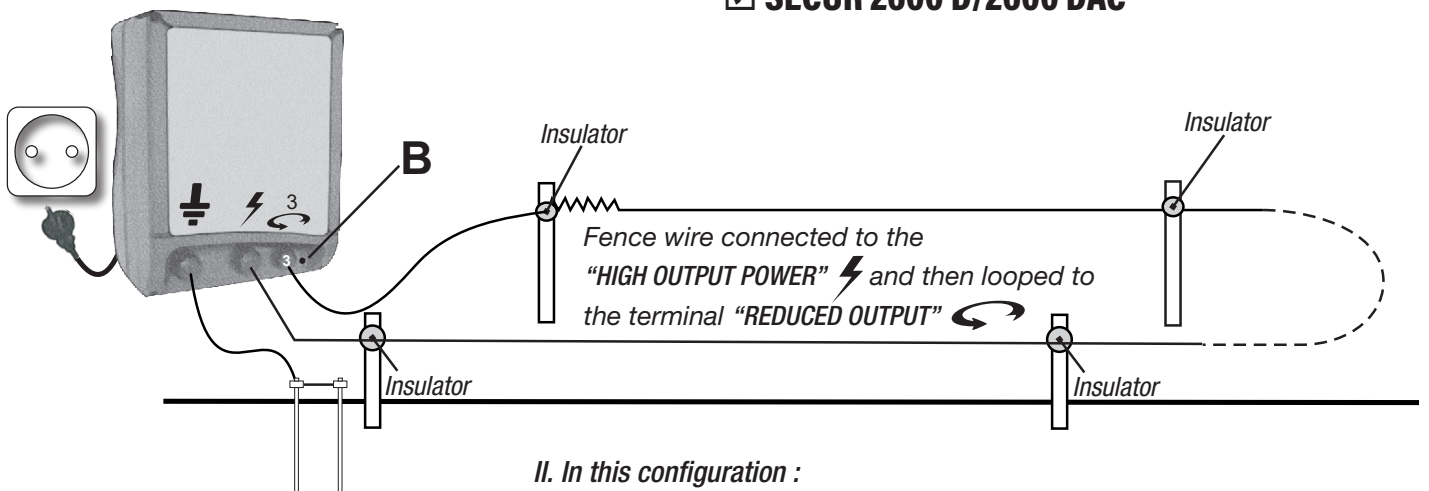

II. In this configuration :

I. When one end of the fence is connected to terminal 3 of the unit, the LED B allows to monitor the proper functioning of this fence.

- if the green LED (B) lights, **the loop is correct** (a circuit is achieved)
 - If the green indicator (B) is not lit, **the wire is cut**.
- In this case the two segments of the connexion the outward pulses remain electrified. But that of the return to the energiser remains at a reduced power.

INDICATIONS FOR TERMINAL CONNECTION

- ✓ Secur 2100
- ✓ Secur 2200
- ✓ Secur 2300

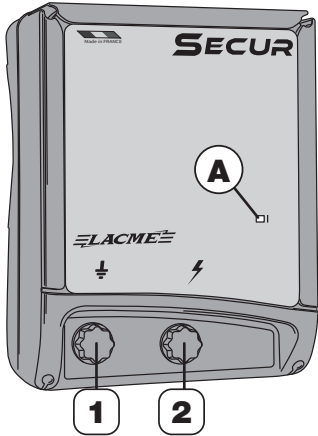

- ✓ Secur 2400²

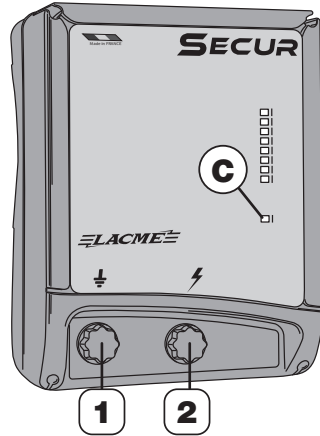

- ✓ Secur 2600

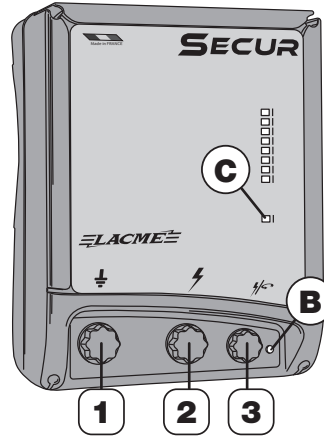

- ✓ Secur 2600-D
- ✓ Secur 2600-DAC

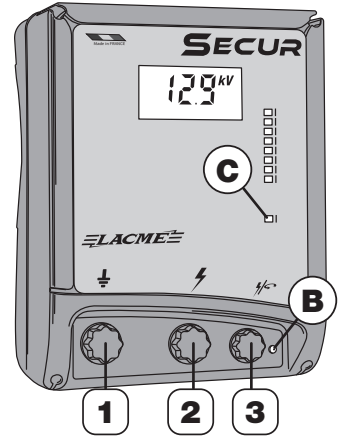

- 1 Terminal 1** ▶▶ To be connected to the “EARTH” connexion.
- 2 Terminal 2** ▶▶ To be connected to the fence as “TOTAL POWER OUTPUT”.
- 3 Terminal 3** ▶▶ As an option, to be connected to the fence as “REDUCED POWER OUTPUT” as well as the return signal test.

- A Lamp A**
☀ Pilot lamp
- B Lamp B**
☀ Return signal LED

- C Lamp C**
☀ Alarm LED or communication LED for Connect'LD devices

BARRE-GRAPH INDICATIONS

- ✓ Secur 2400²
- ✓ Secur 2600-D
- ✓ Secur 2600
- ✓ Secur 2600-DAC

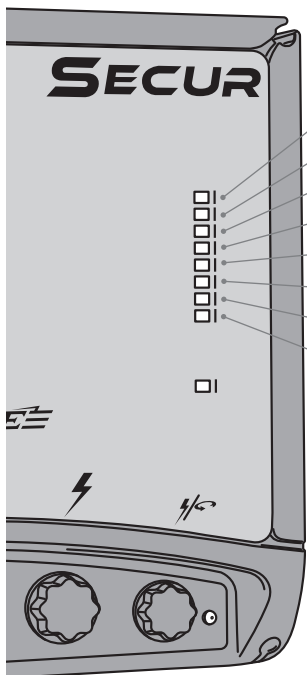

- V out ≥ 7000V
- V out ≥ 6000V
- V out ≥ 5000V
- V out ≥ 4000V
- V out ≥ 3000V
- V out ≥ 2500V
- V out ≥ 2000V
- V out ≥ 1500V

BAR-GRAPH OPERATION INDICATOR OF THE FENCE.

Each LED indicates a level of the output voltage (V out) of the energizer.

DIGITAL DISPLAY INDICATIONS

- ✓ Secur 2600-D
- ✓ Secur 2600-DAC

Voltage reading by each Sentinel responder when installed ⁽¹⁾

Voltage output Display



Very little vegetation

Average vegetation

Thick vegetation

⁽¹⁾ Connexion example with a Sentinel responder : next page



BACKLIGHT = GREEN when all is well.

BACKLIGHT = FLASHING RED when the voltage is no longer sufficient to guard, or if a fault is found by the Sentinel. In this case the element is in error at the flashing display.

SENTINEL RESPONDER

- ✓ **Secur 2600 D**
- ✓ **Secur 2600 DAC**

They can be associated with **Sentinel** (de 1 à 4) responders (1 to 4) for increased guard security. The responder is used to indicate the voltage at the point where it is installed.⁽²⁾ Specific instructions for **Sentinel** responders comes with them.

(2) *Voltage reading by each Sentinel responder when installed : previous page*

Connexion example with a Sentinel responder :

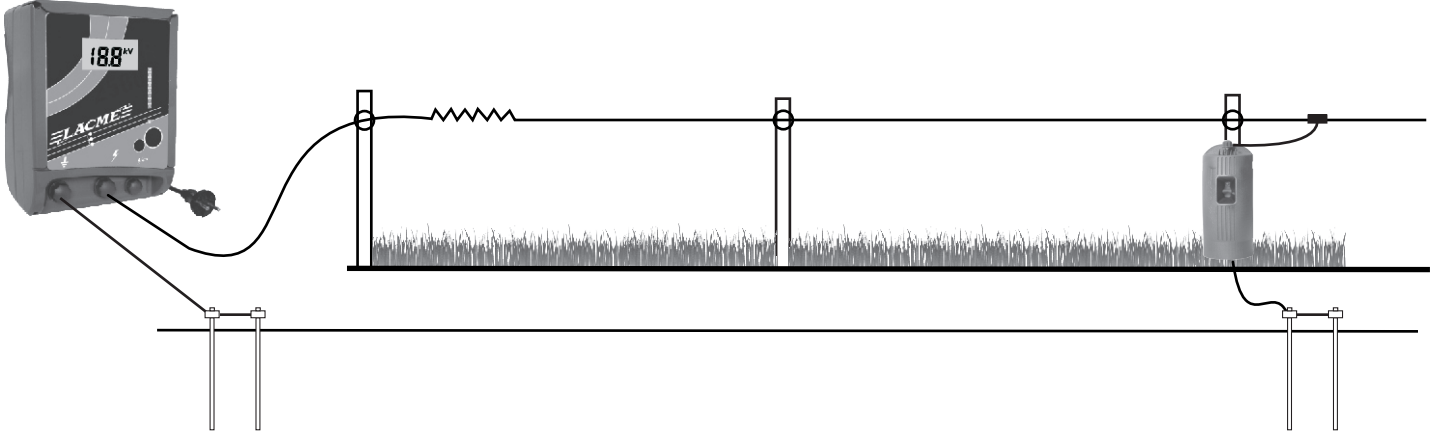

FOR ENERGIZERS WITH THE “CONNECT’LD” BADGE

- ✓ **Secur 2600**
- ✓ **Secur 2600 D**

**A LACMÉ 2023
INNOVATION AND
EXCLUSIVITY**

L.BOX LD
*optional



For **CONNECT’LD** devices :
The communication **LED FLASHES BLUE**



On “**CONNECT’LD**” energizers, the usual “**LED alarm**” is replaced by a blue “**communication LED**”. It flashes randomly to check whether or not there is an “**L.BOX LD**” nearby.

Energizers with the “CONNECT’LD” badge are equipped with a communication chip; these are devices that can be connected to the “L.BOX LD”.

A Connect'LD energizer, paired with the L.BOX LD, offers many advantages and services available from your smartphone.

To make the most of it, complete your installation with the L.BOX LD, whenever you want. The **LBOXLD application**, only available on Android is free and without subscription.

A “CONNECT’LD” energizer paired with the “L.BOX LD” offers you the following advantages :

- ✓ Remote start or stop of your Connect' LD energizer
- ✓ Security alerts by notifications and power adjustment
- ✓ Display of the output voltage of your device
- ✓ And much more to discover !

- Secur 2100**
- Secur 2300**
- Secur 2600²**
- Secur 2600 DAC**
- Secur 2200**
- Secur 2400²**
- Secur 2600² D**

Sie haben gerade ein Lacmé-Elektrozaungerät gekauft und wir danken Ihnen für Ihr Vertrauen.

Dieses Weidezaungerät wird mit einem 230-Volt-Netz betrieben.

In dieser Anleitung werden die verschiedenen Leistungsniveaus und Optionen je nach Modell beschrieben.

Die Niedrig-Impedanz-Technologie gewährleistet, dass der Zaun auch bei Spannungsverlusten (Grasbewuchs, defekte Isolatoren usw.) wirksam bleibt.

Dieses Gerät entspricht den internationalen Sicherheitsvorschriften und ist vom frz. Ministerium für Landwirtschaft zugelassen.

	Stromversorgung	Max. Ausgangsleistung (J)	Energie bei 500 ohm (J)	Spannung / 500 ohm [Starker Bewuchs] (V)	Spannung / 1000 ohm [Mittlerer Bewuchs] (V)	Spannung / 5000 ohm [Ohne Bewuchs] (V)	Spitzen Spannung (V)	Leistungsaufnahme (W)	Impulse / Minute
Secur 2100	230 V 50-60 Hz	1,1	1,1	4800	6700	10200	13000	2	35
Secur 2200		2	2	5000	7000	10500	13000	3,2	35
Secur 2300		3	3	5000	7000	10500	13000	3,8	35
Secur 2400²		4	4	5500	8000	12200	15000	6,6	45
Secur 2600		6	5	5700	8200	12500	15000	7,4	45
Secur 2600 D		6	5	5700	8200	12500	15000	7,4	45
Secur 2600 DAC		6	5	5700	8200	12500	15000	7,4	45

L x B x H : 24 x 19 x 30 cm - Gewicht : 2,5 kg **SECUR 2100** / 2,6 kg **SECUR 2200/2300** / 2,8 kg **SECUR 2400²** / 2,9 kg **SECUR 2600/2600 D/2600 DAC**

UNSERE EMPFEHLUNG :

	Tierart	Zaunlänge (km) mit Bewuchs		
		Schwach	Mittel	Stark
Secur 2100	Empfindlich / folgsam	15	3	1,5
Secur 2200	Einfach / folgsam	18	6	2,5
Secur 2300	Schwierig	25	7	3
Secur 2400²	Schwierig / widerspenstig	35	8	4
Secur 2600	Schwierig / dickes Leder / widerspenstig / wild	55	10	5
Secur 2600 D	Schwierig / dickes Leder / widerspenstig / wild	55	10	5
Secur 2600 DAC	Schwierig / dickes Leder / widerspenstig / wild	55	10	5

INBETRIEBNAHME :

 Hochspannungs-Ausgangsklemme des Weidezaungeräts an den Zaun anschließen.

 Erdungsklemme des Weidezaungeräts an den Erdanschluss des Zauns anschließen.

- Für diese Anschlüsse (Erdung und Hochspannung) müssen isolierte 20.000 V Hochspannungskabel vom Typ FISOL, FISOL GALVA oder FISALU verwendet werden. Andernfalls kann die Leistungsfähigkeit des Zauns unter Umständen stark beeinträchtigt werden.

- Die Erdung des Zauns sollte mindestens einen Abstand von 10 m zu einer Hauserdung haben.

- Überprüfen Sie, ob alle Anschlüsse korrekt verbunden sind. Knoten oder Spleiße können zu Stromleitungsproblemen führen und somit die Leiter beschädigen sowie die Wirksamkeit des Weidezauns beeinträchtigen.

- Stecker in die Steckdose stecken: Die Kontrollleuchte und/oder die Balkenanzeige, die den ordnungsgemäßen Betrieb anzeigt, müssen im Takt der Impulse aufleuchten (etwa alle 1,5 s). Bitte beachten Sie, dass sie keine Garantie übernehmen, dass die Hütensicherheit der Tiere dank einer ausreichenden Zaunspannung und Energie gewährleistet wird. Nur regelmäßige Kontrollen des Zauns können dies bestätigen.

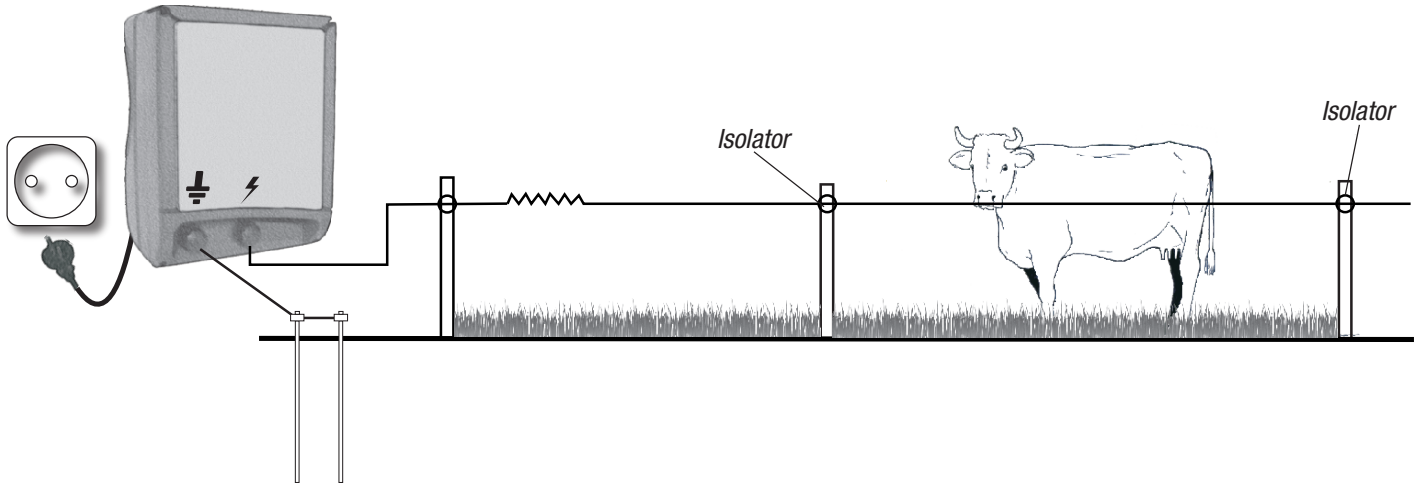

Anschlussbeispiel + Zaunzugang mit reduzierter Leistung : ☑ **SECUR 2600**

☑ **SECUR 2600 D/2600 DAC**

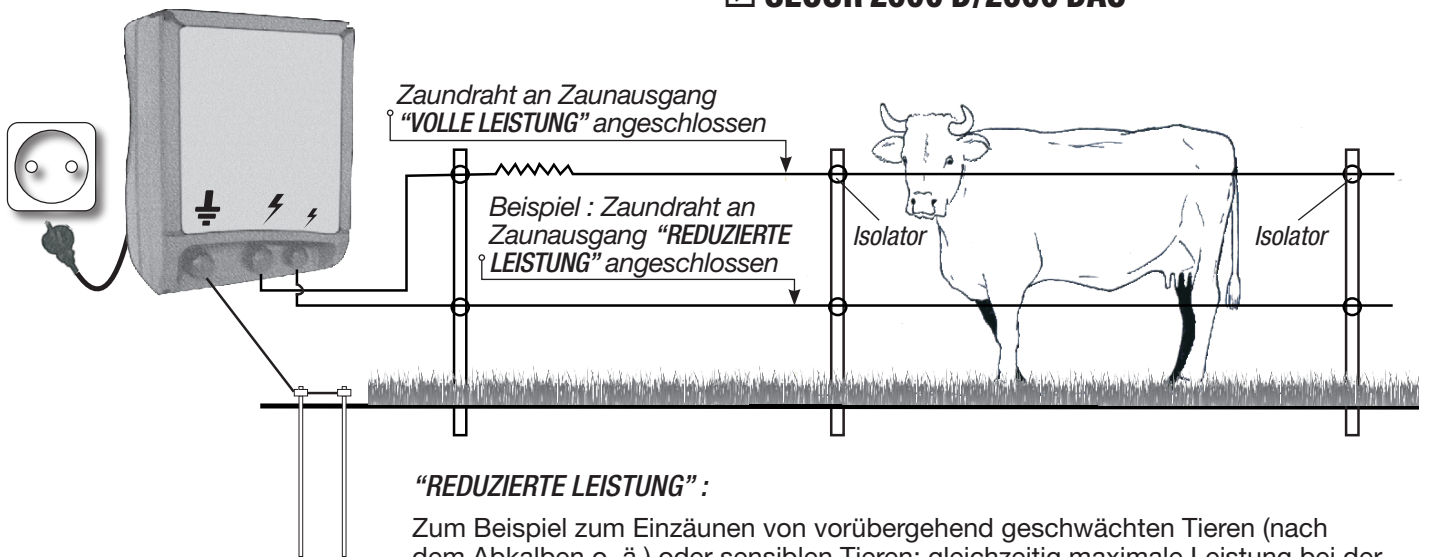

"REDUZIerte LEISTUNG" :

Zum Beispiel zum Einzäunen von vorübergehend geschwächten Tieren (nach dem Abkalben o. ä.) oder sensiblen Tieren; gleichzeitig maximale Leistung bei der Hauptweide.

Beispiel für Rücklaufanschluss (Zaunschleife) :

☑ **SECUR 2600**

☑ **SECUR 2600 D/2600 DAC**

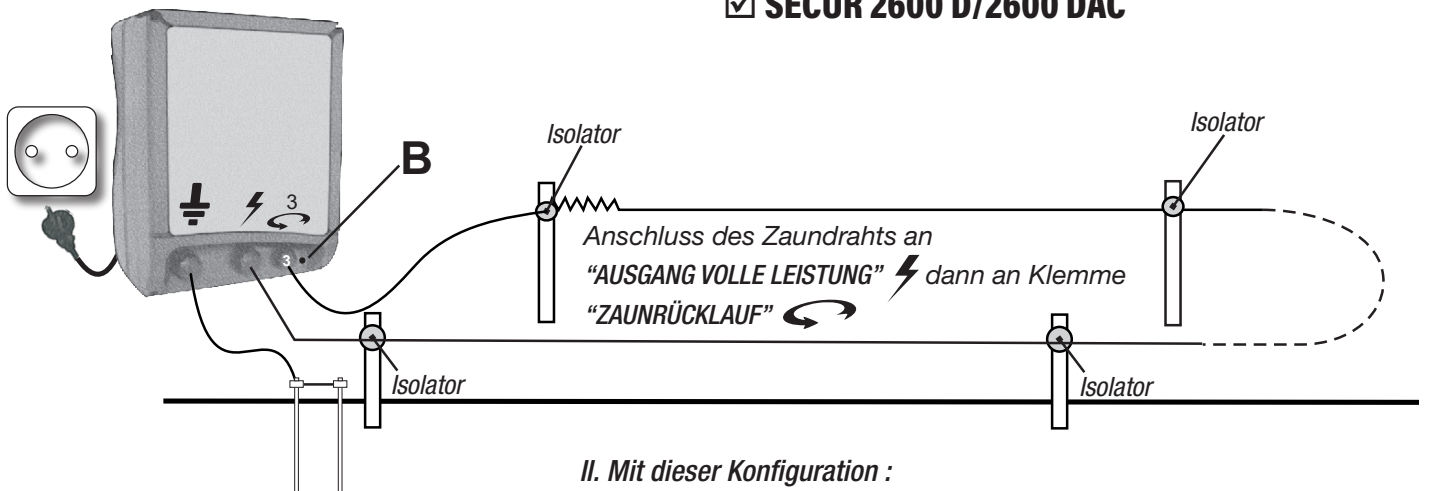

II. Mit dieser Konfiguration :

I. Wird der Draht an seinem Ende mit Klemme 3 des Geräts verbunden (Rücklaufanschluss), kann über die Kontrollleuchte B überwacht werden, ob dieser Bereich ordnungsgemäß funktioniert.

- leuchtet die grüne Kontrollleuchte **(B)** auf, ist die Zaunrückleitung korrekt,
- leuchtet die grüne Kontrollleuchte **(B)** nicht mehr, ist eine Unterbrechung vorhanden. In diesem Fall bleiben die vor- und nachgeschalteten Bereiche elektrifiziert. Der nachgeschaltete Bereich jedoch mit Impulsen reduzierter Spannung.

ANLEITUNG ZUM ANSCHLUSS DER KLEMMEN

- ✓ Secur 2100
- ✓ Secur 2200
- ✓ Secur 2300

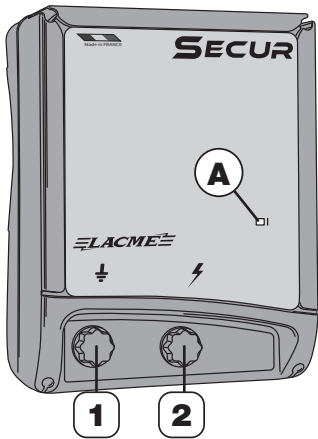

- ✓ Secur 2400²

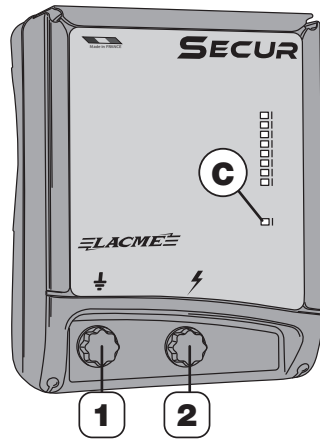

- ✓ Secur 2600

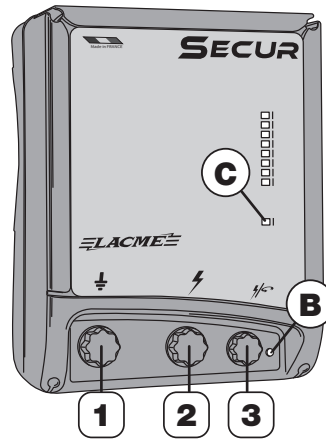

- ✓ Secur 2600-D
- ✓ Secur 2600-DAC

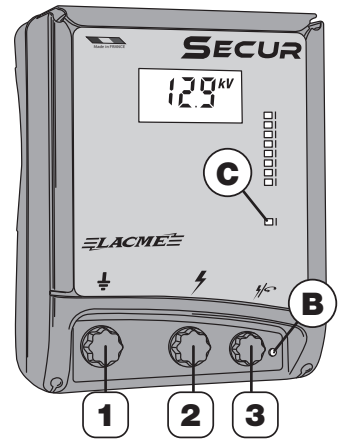

- 1 Klemme 1** ▶▶ An "ERDANSCHLUSS" anschließen.
- 2 Klemme 2** ▶▶ An Zaun anschließen "AUSGANG VOLLE LEISTUNG".
- 3 Klemme 3** ▶▶ Optional an Zaun anschließen "AUSGANG REDUZIERTE LEISTUNG" sowie für die Zaunrückleitung.

- A** _____
- ☀ Kontrollleuchte
- B** _____
- ☀ Kontrollleuchte Zaunschleife
- C** _____
- ☀ Alarm-LED oder Kommunikations-LED für Connect'LD-Geräte

HINWEISE FÜR DIE BARRE-GRAPH

- ✓ Secur 2400²
- ✓ Secur 2600-D
- ✓ Secur 2600
- ✓ Secur 2600-DAC

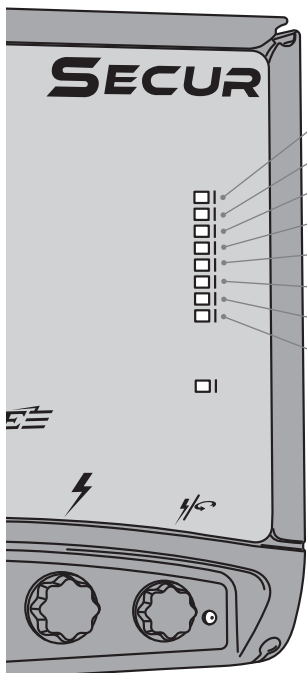

- V out ≥ 7000V
- V out ≥ 6000V
- V out ≥ 5000V
- V out ≥ 4000V
- V out ≥ 3000V
- V out ≥ 2500V
- V out ≥ 2000V
- V out ≥ 1500V

BALKENANZEIGE ZUR KONTROLLE DES ZAUNBETRIEBS.

Jede LED zeigt eine bestimmte Ausgangsspannung (V_{out}) des Weidezaungeräts an.

HINWEISE FÜR DIE DIGITALER BILDSCHIRM

- ✓ Secur 2600-D
- ✓ Secur 2600-DAC

Anzeige der Ausgangsspannung die bei entsprechendem Aufbau von den Sentinel-Transpondern erfasst wird ⁽¹⁾

Anzeige der Spannung



Sehr leichter Bewuchs

Mittlerer Bewuchs

Starker bis sehr starker Bewuchs

⁽¹⁾ Beispiel für Aufbau mit Sentinel-Transponder : Nächste Seite



RÜCKBELEUCHTETE ANZEIGE = GRÜN wenn alles ordnungsgemäß funktioniert.

RÜCKBELEUCHTETE ANZEIGE = BLINKT ROT wenn die Hütenspannung nicht mehr ausreicht oder bei den Sentinel-Transpondern ein Fehler festgestellt wird. In diesem Fall blinkt das fehlerhafte Element auf der Anzeige.

SENTINEL-TRANSPONDERN

✓ **Secur 2600 D** ✓ **Secur 2600 DAC**

Sie können für mehr Hütesicherheit **Sentinel-Transponder** angeschlossen werden (1 bis 4). Durch den Transponder wird die Spannung im entsprechenden Bereich angezeigt.⁽²⁾

Mit den **Sentinel-Transpondern** wird eine Aufbauanleitung mitgeliefert.

Anzeige der Ausgangsspannung
Anzeige der Spannung die bei
(2) entsprechendem Aufbau von den
Sentinel-Transpondern erfasst
wird : vorherige Seite

Beispiel für Aufbau mit Transponder :

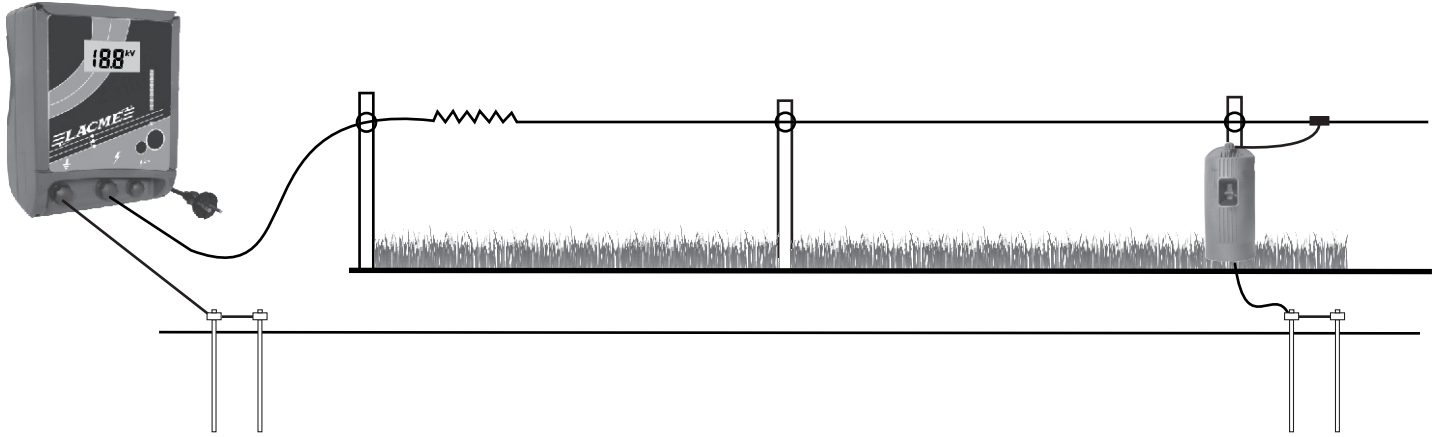

FÜR ELEKTROZAUNGERÄTE MIT "CONNECT'LD" ABZEICHNUNG

✓ **Secur 2600** ✓ **Secur 2600 D**

*Eine Innovation
und Exklusivität
von Lacmé 2023 !*

L.BOX LD
*Optional



Für **CONNECT'LD** Geräte
Die Kommunikations-LED
LEUCHTET BLAU



Bei "**Connect'LD-Geräten**" wird die übliche "**Alarm-LED**" durch eine blaue "**Kommunikations-LED**" ersetzt. Es blinkt zufällig, um zu prüfen, ob sich eine "**L.BOX LD**" in der Nähe befindet.

Die Elektrozaungeräte mit "CONNECT'LD" Abzeichnung sind mit einem Kommunikationschip ausgestattet; diese Geräte können mit der "L.BOX LD" verbunden werden.

Ein Elektrozaungerät Connect'LD verbunden an einer L.BOX LD bietet viele Vorteile und Dienste, die Sie über Ihr Smartphone nutzen können.

Sie können jederzeit Ihre Installation mit der L.BOX LD ergänzen, um davon zu profitieren. Die **LBOXLD-Anwendung**, die nur für Android verfügbar ist, ist kostenlos UND ohne Vertrag.

Ein "CONNECT'LD"-Elektrozaungerät gekoppelt mit der "L.BOX LD" bietet Ihnen folgende Vorteile :

- ✓ Fernstart oder -stopp Ihres Connect' LD-Elektrozaungeräts
- ✓ Sicherheitswarnungen durch Benachrichtigungen und Leistungsanpassung
- ✓ Anzeige der Ausgangsspannung Ihres Geräts
- ✓ Entdecken Sie noch viel mehr !

- | | | | |
|---|---|---|---|
| <input checked="" type="checkbox"/> Secur 2100 | <input checked="" type="checkbox"/> Secur 2300 | <input checked="" type="checkbox"/> Secur 2600² | <input checked="" type="checkbox"/> Secur 2600 DAC |
| <input checked="" type="checkbox"/> Secur 2200 | <input checked="" type="checkbox"/> Secur 2400² | <input checked="" type="checkbox"/> Secur 2600² D | |

Acaba de comprar un electrificador Lacmé y le agradecemos su confianza.

Este cerca electrificada funciona en el sector 230 voltios.

En esta nota se describen los diferentes niveles de potencia y de opciones según los modelos.

La tecnología denominada «de baja impedancia» permite que la valla permanezca operativa incluso en caso de pérdidas (hierbas que toquen el alambre, aislamientos defectuosos...).

Esta cerca respeta las Normas Internacionales de Seguridad y está homologada por el Ministerio de Agricultura.

	Alimentación	Energía de salida máxima (J)	Energía menos de 500 ohm (J)	Tensión / 500 ohm [muchoa vegetación] (V)	Tensión / 1000 ohm [vegetación media] (V)	Tensión / 5000 ohm [sin vegetación] (V)	Tensión máxima (V)	Consumo de potencia (W)	Impulsos / Minuto
Secur 2100	230 V 50-60 Hz	1,1	1,1	4800	6700	10200	13000	2	35
Secur 2200		2	2	5000	7000	10500	13000	3,2	35
Secur 2300		3	3	5000	7000	10500	13000	3,8	35
Secur 2400²		4	4	5500	8000	12200	15000	6,6	45
Secur 2600		6	5	5700	8200	12500	15000	7,4	45
Secur 2600 D		6	5	5700	8200	12500	15000	7,4	45
Secur 2600 DAC		6	5	5700	8200	12500	15000	7,4	45

L x a x alt : 24 x 19 x 30 cm - Peso : 2,5 kg **SECUR 2100** / 2,6 kg **SECUR 2200/2300** / 2,8 kg **SECUR 2400²** / 2,9 kg **SECUR 2600/2600 D/2600 DAC**

CONSEJOS :

	Animales	Largo de la cerca (en km) con vegetación :		
		Reducida	Mediana	Fuerte
Secur 2100	Sensibles / dóciles	15	3	1,5
Secur 2200	Fáciles / adiestrados	18	6	2,5
Secur 2300	Difíciles	25	7	3
Secur 2400²	Difíciles / rebelde	35	8	4
Secur 2600	Difíciles / cuero espeso / rebelde / salvajes	55	10	5
Secur 2600 D	Difíciles / cuero espeso / rebelde / salvajes	55	10	5
Secur 2600 DAC	Difíciles / cuero espeso / rebelde / salvajes	55	10	5

PUESTA EN MARCHA :



Conectar el terminal de salida de alta tensión del pastor a la cerca.

Conectar el terminal de salida de “tierra” del pastor a la toma de tierra de la cerca.

- Estas conexiones (tanto la de alta tensión como la de tierra) se deben realizar con alambre aislado de 20000V, de tipo FISOL, FISOL GALVA o FISALU. De lo contrario, podría alterarse en gran medida la eficacia de la cerca.

- La toma de tierra de la cerca debe estar al menos a 10m de distancia de la toma de tierra EDF del edificio.

- Comprobar que todas las conexiones efectuadas garantizan buenos contactos eléctricos. Los nudos u otros empalmes pueden ser una fuente de mal contacto y por lo tanto, podrían provocar una degradación de los conductores y una pérdida de eficiencia.

- Conectar la toma de corriente en el sector: el piloto y/o la barra gráfica, indicadores de correcto funcionamiento, deben encenderse al ritmo de los pulsos (aproximadamente, cada 1,5 segundos). Cuidado, no garantizan que los niveles de tensión y energía estén suficientes para asegurar la guardia de los animales. Solamente controles regulares sobre la línea de la cerca permiten verificarlo.

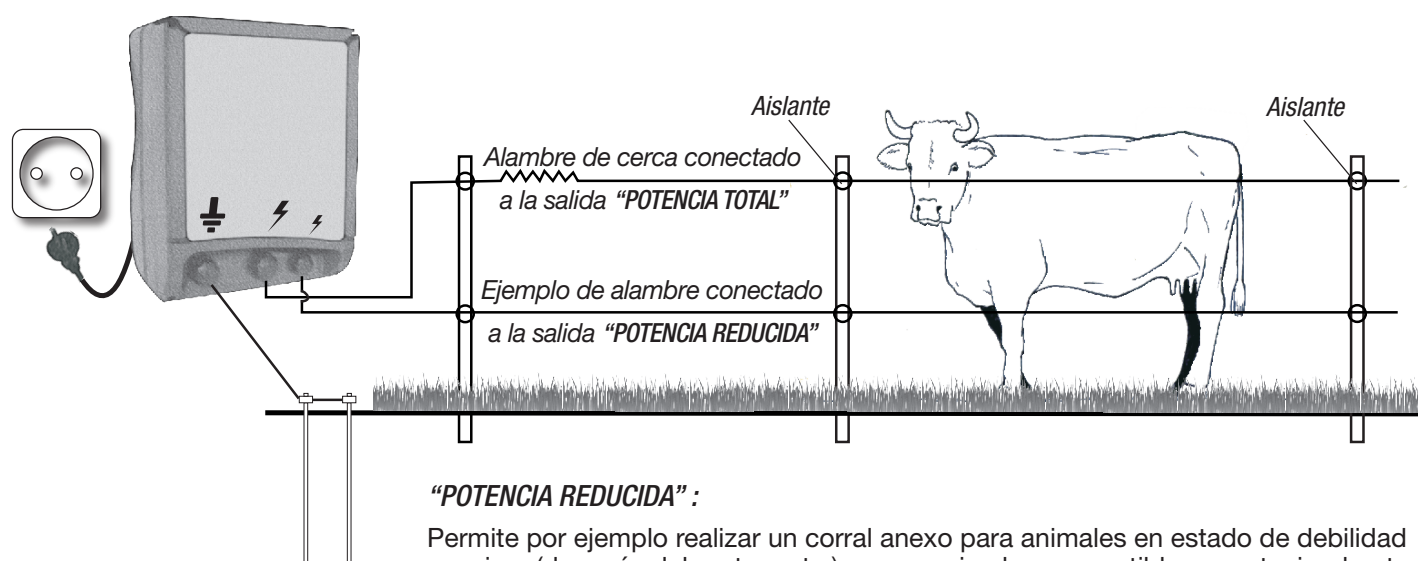
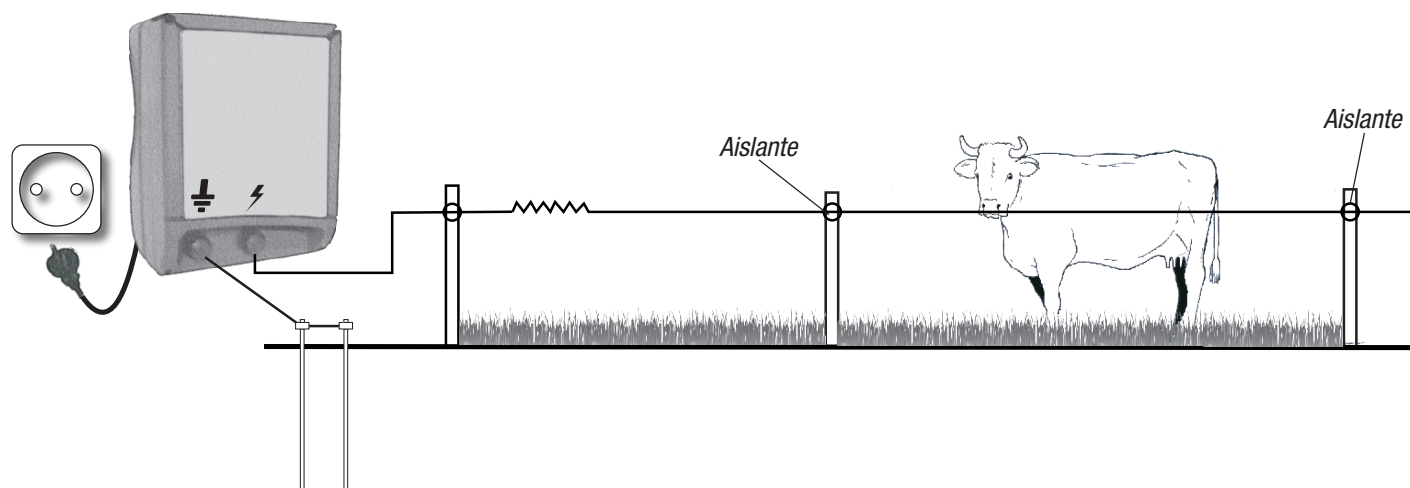
**“POTENCIA REDUCIDA” :**

Permite por ejemplo realizar un corral anexo para animales en estado de debilidad pasajera (después del parto,...etc.) o para animales susceptibles, manteniendo otros recintos a máxima potencia.

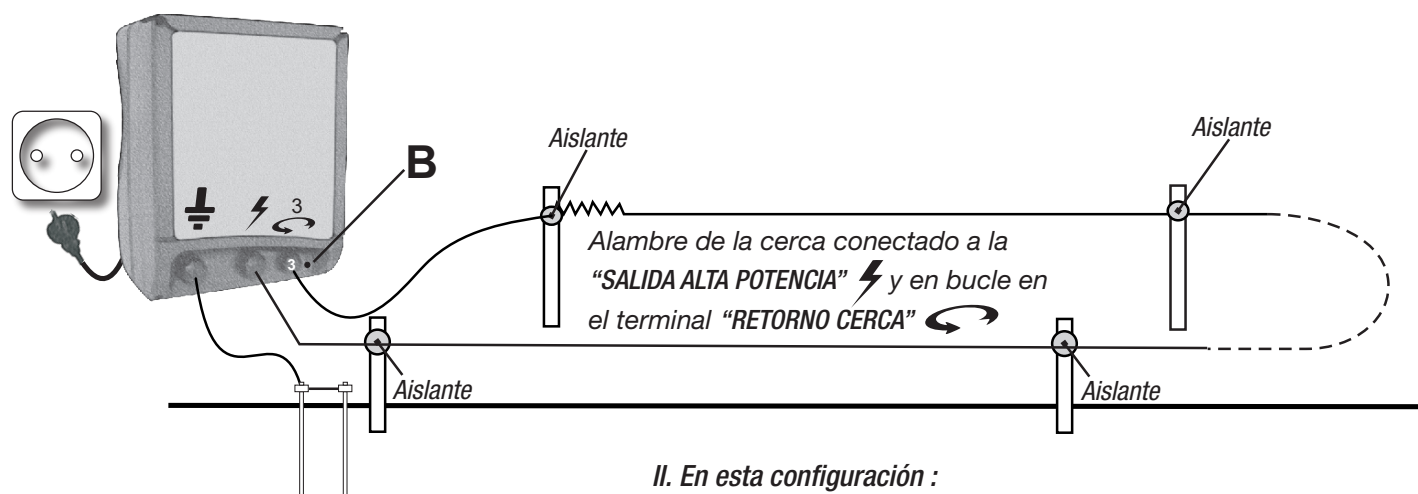
**II. En esta configuración :**

I. Cuando un extremo del corral está en bucle de retorno permanente en el terminal 3 del dispositivo, el piloto B permite controlar el buen funcionamiento de este sector.

- si el indicador verde **(B)** se ilumina, el cierre es correcto,
 - si el indicador verde **(B)** no se ilumina, el alambre está cortado. En este caso, los dos segmentos del sector, tanto el ascendente como el descendente, permanecen electrificados. Pero el descendente lo está mediante impulsos de potencia reducida.

INDICACIONES PARA LA CONEXIÓN DE TERMINALES

- ✓ Secur 2100
- ✓ Secur 2200
- ✓ Secur 2300

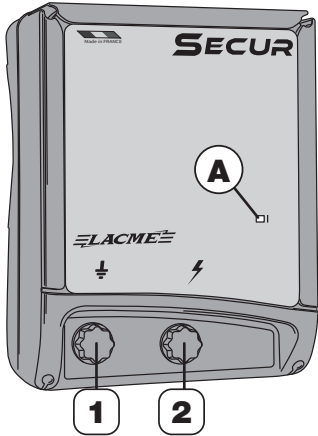

- ✓ Secur 2400²

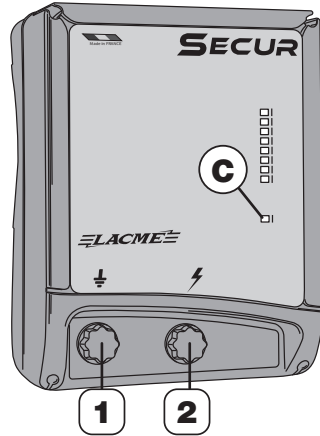

- ✓ Secur 2600

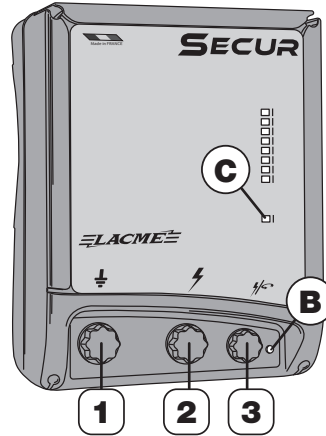

- ✓ Secur 2600-D
- ✓ Secur 2600-DAC

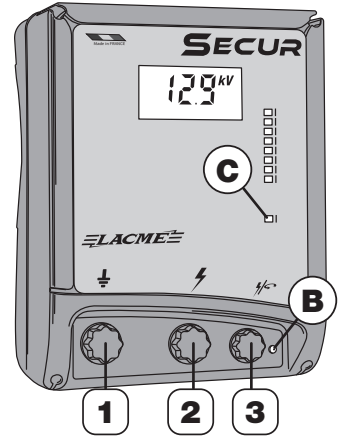

- 1 Terminal 1** ▶ Conectar a la toma de "TIERRA".
- 2 Terminal 2** ▶ Conectar a la cerca como "SALIDA DE POTENCIA TOTAL".
- 3 Terminal 3** ▶ Conectar, opcionalmente, a la cerca como "SALIDA DE POTENCIA REDUCIDA" e igualmente para el cierre de la cerca.

A Piloto A

✱ Piloto de funcionamiento

B Piloto B

✱ Piloto cierre cerca

C Piloto C

✱ LED de alarma o LED de comunicación para dispositivos Connect'LD

INDICACIONES PARA EL BARRE-GRAPH

- ✓ Secur 2400²
- ✓ Secur 2600-D
- ✓ Secur 2600
- ✓ Secur 2600-DAC

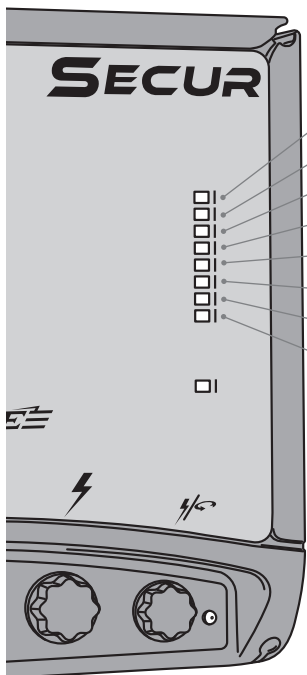

- V out ≥ 7000V
- V out ≥ 6000V
- V out ≥ 5000V
- V out ≥ 4000V
- V out ≥ 3000V
- V out ≥ 2500V
- V out ≥ 2000V
- V out ≥ 1500V

GRÁFICO DE BARRAS QUE INDICA EL FUNCIONAMIENTO DE LA CERCA.

Cada LED indica un nivel de tensión de salida (V out) del pastor.

INDICACIONES PARA EL PANTALLA DIGITAL

- ✓ Secur 2600-D
- ✓ Secur 2600-DAC

Indicación de la tensión vista por los respondedores Sentinel cuando están instalados⁽¹⁾

Indicación de la tensión de salida

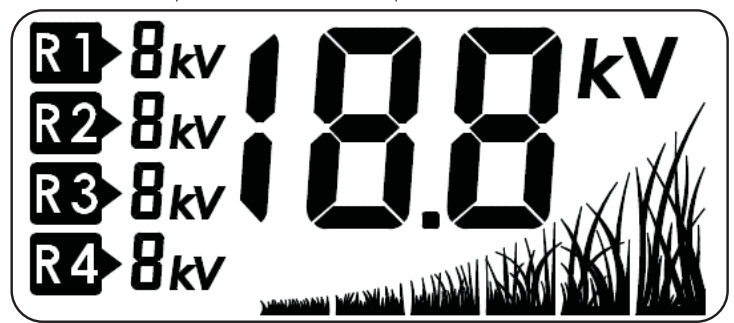

Muy poca de vegetación

Vegetación media

Vegetación abundante a muy abundante

⁽¹⁾ Ejemplo de conexión con un respondedor Sentinel : siguiente página



RETROILUMINACIÓN = VERDE cuando todo funciona bien.

RETROILUMINACIÓN = PARPADEA EN ROJO cuando la tensión de guardia ya no es suficiente, o si se encuentra un fallo en los respondedores Sentinel. En este caso, el elemento con error parpadea a nivel de indicación.

RESPONDEDOR SENTINEL

✓ **Secur 2600 D** ✓ **Secur 2600 DAC**

Se pueden asociar con los respondedores **Sentinel** (de 1 a 4) para una mayor protección de seguridad. El respondedor permite indicar la tensión en el lugar en que está instalado ⁽²⁾.
Unas instrucciones específicas de conexión de los respondedores **Sentinel** se proporcionan con estos.

(2) *Indicación de la tensión vista por los respondedores Sentinel cuando están instalados : página anterior*

Ejemplo de conexión con un respondedor :

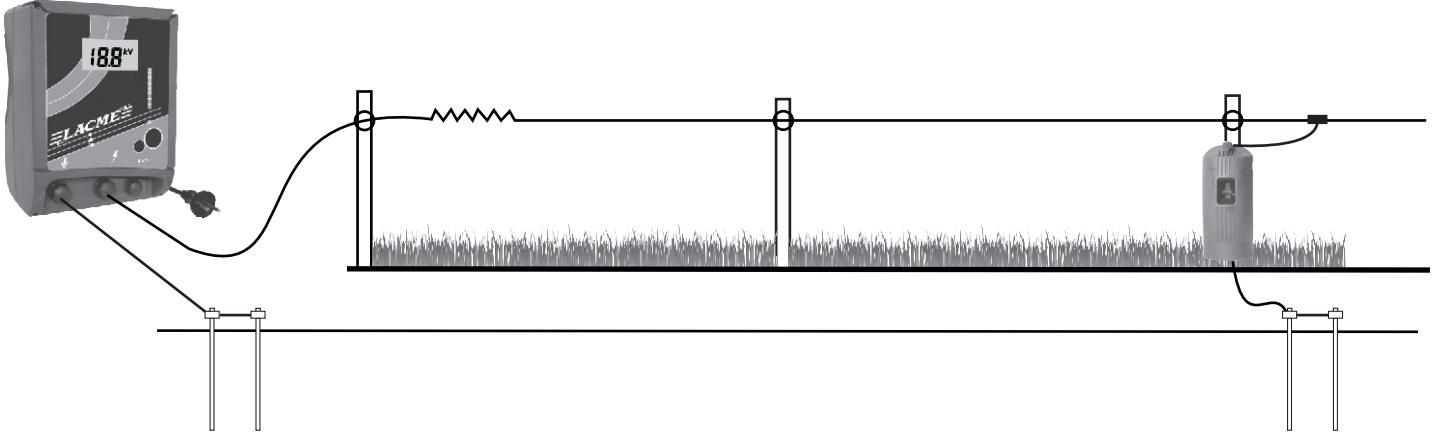

PARA ELECTRIFICADORES CON LA INSIGNIA "CONNECT'LD"

✓ **Secur 2600** ✓ **Secur 2600 D**

*Una innovación
y exclusividad
Lacmé 2023 !*

L.BOX LD
*en opción



Para dispositivos **CONNECT'LD** :
El LED de comunicación **PARPADEA EN AZUL**



En los electrificadores "CONNECT'LD", el "LED de alarma" habitual se reemplaza por un "LED de comunicación" azul. Parpadea aleatoriamente para comprobar si hay o no un "L.BOX LD" cerca.

Los electrificadores con la insignia "CONNECT'LD" están equipados con un chip de comunicación; son dispositivos que se pueden conectar a la "L.BOX LD".

Un electrificador Connect'LD, junto con la L.BOX LD, ofrece muchas ventajas y servicios accesibles desde su smartphone.

Para aprovecharlo, completa su instalación con la L.BOX LD, cuando lo quiera. La **aplicación LBOXLD**, disponible solo en Android, es gratuita y sin suscripción.

Un energizador "CONNECT'LD" acoplado al "L.BOX LD" le ofrece las siguientes ventajas :

- ✓ Arranque o parada remota de su electrificador Connect' LD
- ✓ Alertas de seguridad por notificaciones y ajuste de potencia
- ✓ Visualización del voltaje de salida de su dispositivo
- ✓ ¡Y mucho más por descubrir!

- | | | | |
|---|---|---|---|
| <input checked="" type="checkbox"/> Secur 2100 | <input checked="" type="checkbox"/> Secur 2300 | <input checked="" type="checkbox"/> Secur 2600² | <input checked="" type="checkbox"/> Secur 2600 DAC |
| <input checked="" type="checkbox"/> Secur 2200 | <input checked="" type="checkbox"/> Secur 2400² | <input checked="" type="checkbox"/> Secur 2600² D | |

Ha appena acquistato un alimentatore di corrente Lacmé e la ringraziamo per la fiducia accordataci.

Questo alimentatore di corrente funziona con rete a 230 Volt.

I vari livelli di potenza e le opzioni disponibili per i molteplici modelli sono descritti nel presente manuale d'uso.

La tecnologia utilizzata, detta a «bassa impedenza», permette al recinto di restare attivo anche in caso di perdite (erba che tocca il filo, isolatori chiusi, ecc.).

Questo alimentatore di corrente rispetta le Norme Internazionali di Sicurezza ed è omologato dal Ministero dell'Agricoltura.

	Alimentazione	Energia in uscita Max (J)	Energia sotto i 500 ohm (J)	Tensione / 500 ohm [Folta vegetazione] (V)	Tensione / 1000 ohm [Vegetazione media] (V)	Tensione / 5000 ohm [Assenza di vegetazione] (V)	Picco di tensione (V)	Potenza assorbita (W)	Impulsi / minuti
Secur 2100	230 V 50-60 Hz	1,1	1,1	4800	6700	10200	13000	2	35
Secur 2200		2	2	5000	7000	10500	13000	3,2	35
Secur 2300		3	3	5000	7000	10500	13000	3,8	35
Secur 2400²		4	4	5500	8000	12200	15000	6,6	45
Secur 2600		6	5	5700	8200	12500	15000	7,4	45
Secur 2600 D		6	5	5700	8200	12500	15000	7,4	45
Secur 2600 DAC		6	5	5700	8200	12500	15000	7,4	45

L x l x h : 24 x 19 x 30 cm - Peso : 2,5 kg **SECUR 2100** / 2,6 kg **SECUR 2200/2300** / 2,8 kg **SECUR 2400²** / 2,9 kg **SECUR 2600/2600 D/2600 DAC**

CONSIGLI :

	Animali	Lunghezza recinto (in km) con vegetazione :		
		Scarsa	Media	Folta
Secur 2100	Sensili / docili	15	3	1,5
Secur 2200	Facili / addestrati	18	6	2,5
Secur 2300	Difficili	25	7	3
Secur 2400²	Difficili / ribelli	35	8	4
Secur 2600	Difficili / cuoio grosso / ribelli / selvaggi	55	10	5
Secur 2600 D	Difficili / cuoio grosso / ribelli / selvaggi	55	10	5
Secur 2600 DAC	Difficili / cuoio grosso / ribelli / selvaggi	55	10	5

MESSA IN ESERCIZIO :

Collegare al recinto il morsetto d'uscita dell'alta tensione dell'alimentatore di corrente.

Collegare il morsetto d'uscita "terra" dell'alimentatore di corrente alla presa di terra del recinto.

- Questi collegamenti (sia di terra che alta tensione) devono essere con cavi isolati da 20.000 V, tipo FISOL, FISOL GALVA o FISALU, altrimenti l'efficacia del recinto potrebbe essere seriamente compromessa.

- La presa di terra del recinto deve essere distante almeno 10m dalla presa di terra ENEL dell'edificio.

- Verificare che tutte le connessioni garantiscano dei buoni contatti elettrici. I nodi o altre giunzioni possono causare un cattivo contatto, provocando un'alterazione dei conduttori ed una perdita d'efficacia.

- Collegare la presa di corrente alla rete: la spia luminosa e/o il bargraph, indicatori del corretto funzionamento, devono accendersi in sincronia con gli impulsi (circa ogni 1,5 secondi). Attenzione, non garantiscono che i livelli di tensione e di energia siano sufficienti per garantire la guardia dei animali. Soli i controlli regolari sulla linea di recinto possono

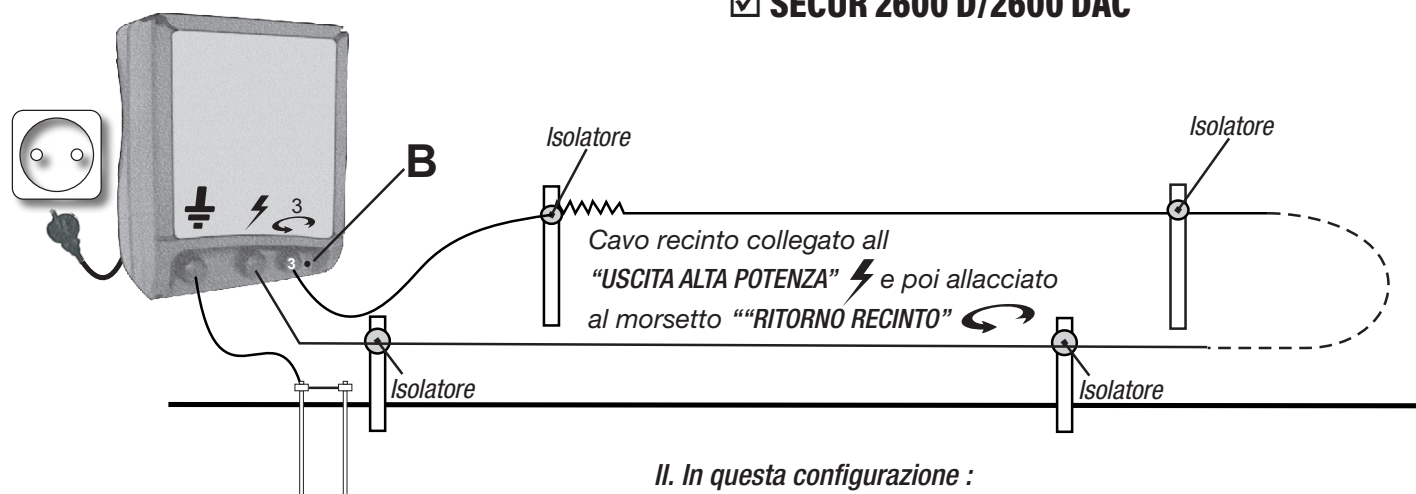
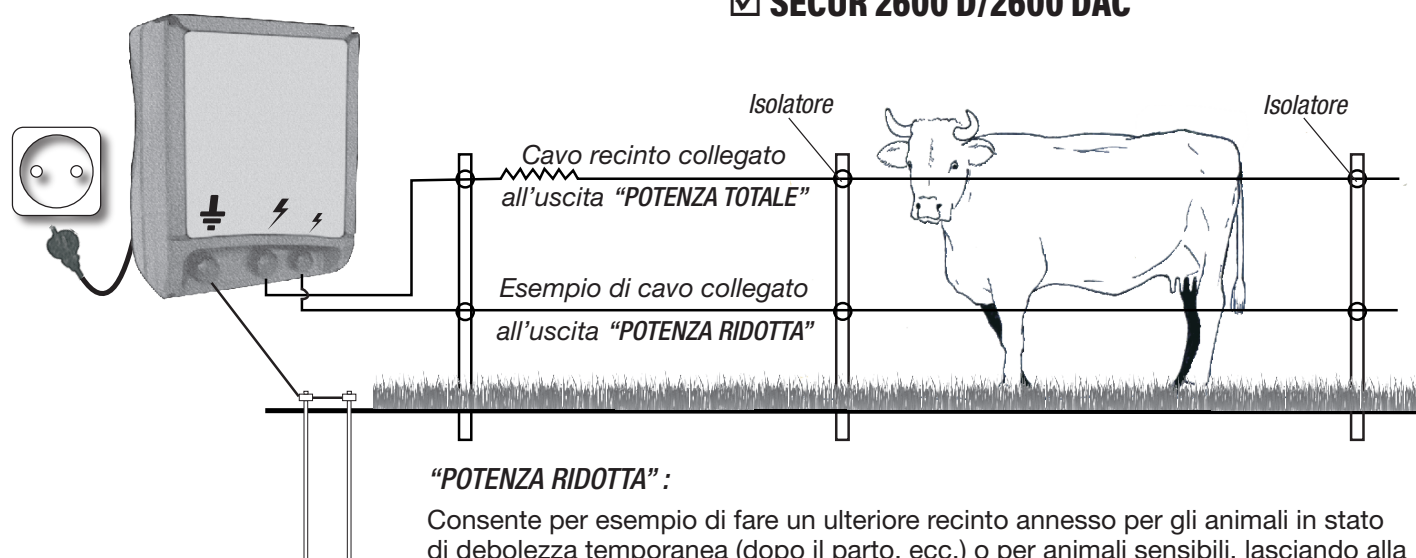
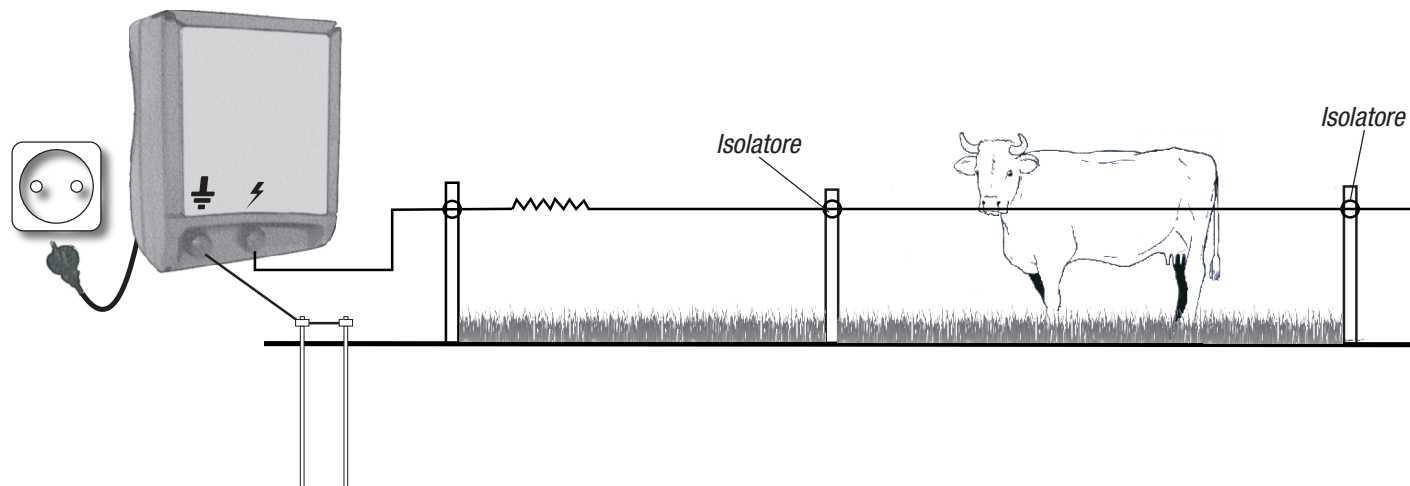

I. Quando un'estremità del recinto è allacciata in modo ciclico permanente sul morsetto 3 del dispositivo, la spia luminosa B permette di sorvegliare il corretto funzionamento di questo collegamento.

II. In questa configurazione :

- se si accende la spia verde (B) la connessione ad anello è giusta,
- se la spia verde (B) non è più accesa il cavo è tagliato. In questo caso i due segmenti del collegamento, sia quello a monte del recinto che quello a valle, restano elettrificati, ma quest'ultimo con un impulso di potenza ridotta.

INDICAZIONI PER COLLEGAMENTO A MORSETTO

- ✓ Secur 2100
- ✓ Secur 2200
- ✓ Secur 2300

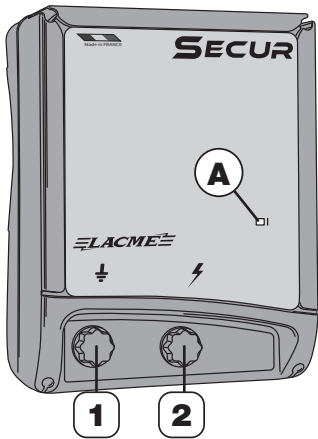

- ✓ Secur 2400²

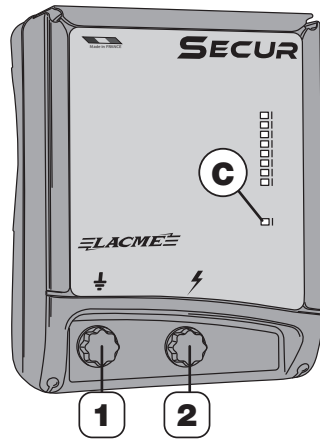

- ✓ Secur 2600

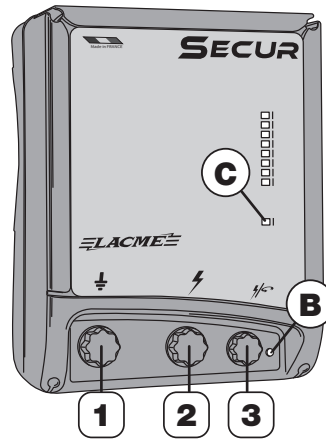

- ✓ Secur 2600-D
- ✓ Secur 2600-DAC

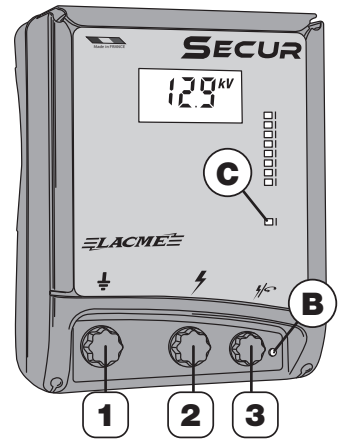

- 1 Morsetto 1** ➔ Collegare alla presa di "TERRA".
- 2 Morsetto 2** ➔ Collegare al recinto come "USCITA POTENZA TOTALE".
- 3 Morsetto 3** ➔ Optional, collegare al recinto come "USCITA POTENZA RIDOTTA" ed anche per la connessione ad **anello recinto**.

A Spia A

☀ Spia di funzionamento

B Spia B

☀ Spia connessione ad anello recinto

C Spia C

☀ LED di allarme o LED di comunicazione per i dispositivi Connect'LD

INDICAZIONI PER BARRE-GRAPH

- ✓ Secur 2400²
- ✓ Secur 2600-D
- ✓ Secur 2600
- ✓ Secur 2600-DAC

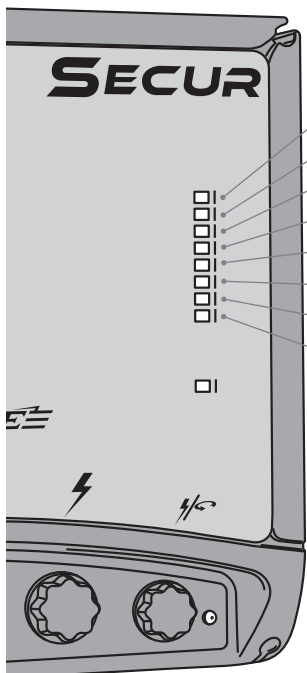

- V out ≥ 7000V
- V out ≥ 6000V
- V out ≥ 5000V
- V out ≥ 4000V
- V out ≥ 3000V
- V out ≥ 2500V
- V out ≥ 2000V
- V out ≥ 1500V

GRAFICO A BARRE INDICATORE DI FUNZIONAMENTO DEL RECINTO.

Ogni Led indica un livello di tensione d'uscita (V_{out}) dell'alimentatore di corrente.

INDICAZIONI PER IL DISPLAY DIGITALE

- ✓ Secur 2600-D
- ✓ Secur 2600-DAC

Visualizzazione della tensione vista dai transponder Sentinel se installati.

Visualizzazione della tensione in uscita.



Vegetazione molto scarsa

Vegetazione media

Vegetazione da folta a molto folta

(1) Esempio di collegamento con un transponder Sentinel : pagina successiva



RETROILLUMINAZIONE = VERDE quando tutto funziona correttamente.

RETROILLUMINAZIONE = ROSSA LAMPEGGIANTE quando la tensione di sicurezza non è più sufficiente o se si verifica un errore a livello dei transponder Sentinel. In questo caso, l'elemento in errore lampeggia nel display.

RANSPONDER SENTINEL

✓ **Secur 2600 D** ✓ **Secur 2600 DAC**

Loro possono essere abbinati a dei **transponder Sentinel** (da 1 a 4). Il **transponder Sentinel** permette di indicare la tensione nel punto in cui è installato⁽²⁾.

Con il presente manuale si forniscono anche le istruzioni specifiche sul collegamento dei **ransponder Sentinel**.

(2) *Visualizzazione della tensione vista dai transponder Sentinel se installati : pagina precedente*

Esempio di collegamento con un transponder Sentinel :

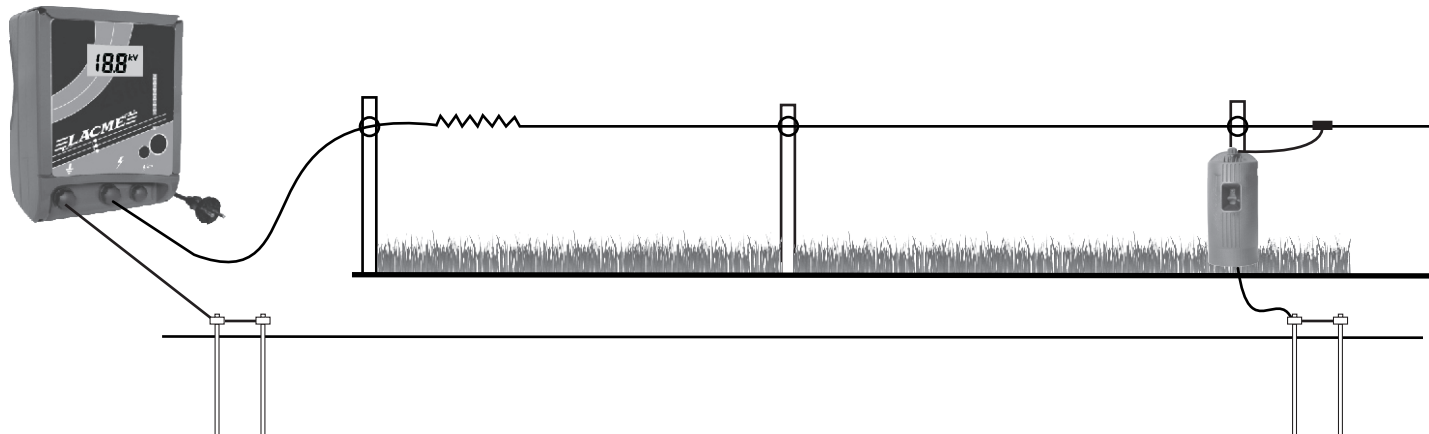

PER I BADGE ELETRIFICATORI "CONNECT'LD"

✓ **Secur 2600** ✓ **Secur 2600 D**

Un'innovazione ed esclusività Lacmé 2023 !

L.BOX LD
*opzionale

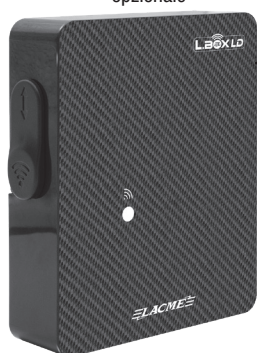

Per i dispositivi **CONNECT'LD**
Il LED di comunicazione **LAMPEGGIA IN BLU**



Sugli elettrificatori "**CONNECT'LD**" il "**LED di allarme**" è sostituito da un "**LED di comunicazione**" di colore blu. Lampeggia in modo casuale per verificare se nelle vicinanze è presente o meno un "**L.BOX LD**".

Gli elettrificatori targati "CONNECT'LD" sono dotati di un chip di comunicazione; si tratta di dispositivi collegabili al "L.BOX LD".

Un elettrificatore Connect'LD, abbinato a L.BOX LD, offre numerosi vantaggi e servizi accessibili dal tuo smartphone.

Quando lo desideri, completa la tua installazione con L.BOX LD per trarne vantaggio. **L'applicazione LBOXLD**, disponibile solo su Android, è gratuita e senza abbonamento.

Un électrificateur "CONNECT'LD" couplé à la "L.BOX LD" vous offre les avantages suivants :

- ✓ Avvio o arresto remoto del tuo elettrificatore Connect' LD
- ✓ Avvisi di sicurezza tramite notifiche e regolazione della potenza
- ✓ Visualizzazione della tensione di uscita del vostro aparato
- ✓ E molto altro da scoprire!