

- FR - Notice d'utilisation..... **P. 3**
- EN - User guide..... **P. 6**
- DE - Bedienungsanleitung..... **P. 9**
- ES - Instrucciones de empleo..... **P. 12**
- IT - Manuale di istruzioni..... **P. 15**



Clos 2000-1
Clos 2000-2
Clos 2000-3
Birdy



Clos 2000-4
Clos 2000-6
Clos 2000-4 Led
Clos 2000-6 Led



Clos 2000-6 D



Electrificateurs - Energizers - Weidezaengeräte - Electrificadores - Elettrificatori - Electrificateurs - Energizers - Weidezaengeräte - Electrificadores - Elettrificatori

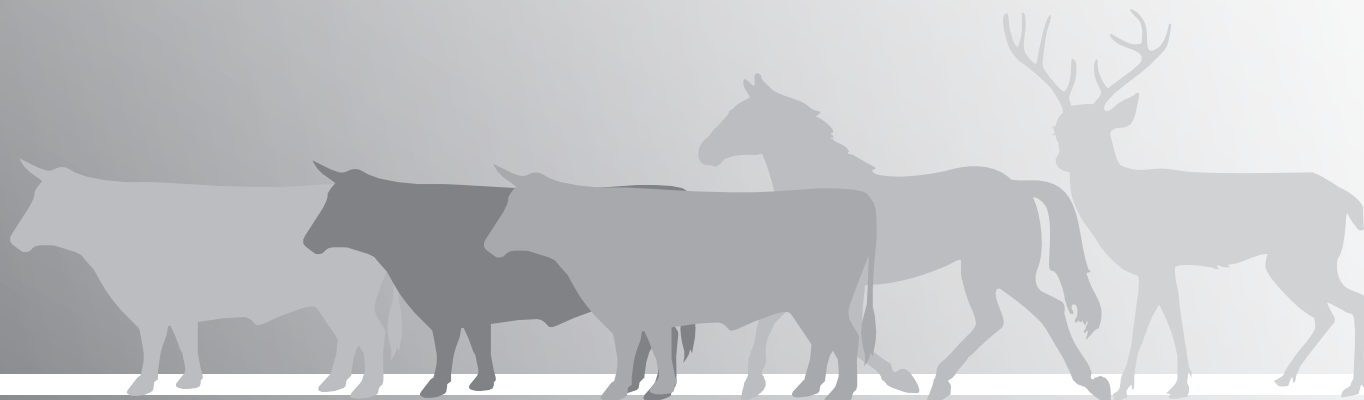

Vous venez d'acheter un électrificateur de clôture fonctionnant sur le secteur 230 Volt.
Nous vous remercions pour votre confiance.
Les différents niveaux de puissance et d'options suivant les modèles sont décrits dans cette notice.

La technologie utilisée dite "basse impédance" permet à la clôture de rester efficace, même en cas de pertes (herbes qui touchent le fil, isolateurs claqués, ...).

Cet électrificateur respecte les Normes Internationales de Sécurité et est homologué par le Ministère de l'Agriculture.

	Alimentation	Energie (J) de sortie Max	Energie (J) sous 500 ohm	Tension (V) / 500 ohm (végétation forte)	Tension (V) / 1000 ohm (végétation moyenne)	Tension (V) / 5000 ohm (pas de végétation)	Tension crête (V)	Puissance consommée (W)	Impulsions / minutes
Clos 2000-1	230 V 50-60 Hz	1,1	1,1	4 800	6 700	10 200	13 000	2	35
Clos 2000-2		2	2	5 000	7 000	10 500	13 000	3,2	35
Clos 2000-3		3	3	5 000	7 000	10 500	13 000	3,8	35
Clos 2000-4/ Led		4	4	5 500	8 000	12 200	15 000	6,6	45
Clos 2000-6/ Led		6	5	5 700	8 200	12 500	15 000	7,4	45
Clos 2000-6 D		6	5	5 700	8 200	12 500	15 000	7,4	45
Birdy		0.45	0.4	2 500	3 500	4 800	5 000	1.9	35

Dimensions : 24x19x30 cm - Poids : 2,5 kg **Clos 2000-1/Birdy** / 2,6 kg **Clos 2000-2/-3** / 2,8 kg **Clos 2000-4/-6/LED** 2,9 kg **Clos 2000-6 D**

CONSEILS :

	Animaux	longueur clôture (en km) avec végétation :		
		faible	moyenne	forte
Clos 2000-1	sensibles / dociles	15	3	1,5
Clos 2000-2	faciles / dressés	18	6	2,5
Clos 2000-3	difficiles	25	7	3
Clos 2000-4/ Led	difficiles / rebels	35	8	4
Clos 2000-6- Led	difficiles / cuir épais / rebels / sauvages	55	10	5
Clos 2000-6 D	difficiles / cuir épais / rebels / sauvages	55	10	5
Birdy	Oiseaux / poulets en batterie	4	1.5	-

MISE EN SERVICE :

Connecter la borne de sortie haute tension de l'électrificateur à la clôture.

Connecter la borne de sortie "terre" de l'électrificateur à la prise de terre de la clôture.

- Ces liaisons (aussi bien terre que haute tension) doivent se faire à l'aide de fil isolé 20 000 V, de type FISOL, FISOL GALVA ou FISALU. Autrement l'efficacité de la clôture pourrait être fortement altérée.

- La prise de terre de la clôture doit être distante d'au moins 10 m de la prise de terre EDF du bâtiment.

- Vérifier que tous les raccordements effectués assurent de bons contacts électriques. Les nœuds ou autres épissures peuvent être source de mauvais contact et donc provoquer une dégradation des conducteurs et une perte d'efficacité.

- Brancher la prise de courant sur le secteur : le voyant lumineux, témoin de bon fonctionnement, doit s'allumer au rythme des impulsions (environ toutes les 1,5 s). **Attention**, ce voyant ne garantit pas que les niveaux de tension et d'énergie soient suffisants pour assurer la garde des animaux. Seuls des contrôles réguliers sur la ligne de clôture permettent de le vérifier.

Exemple de branchement classique : Tous les appareils

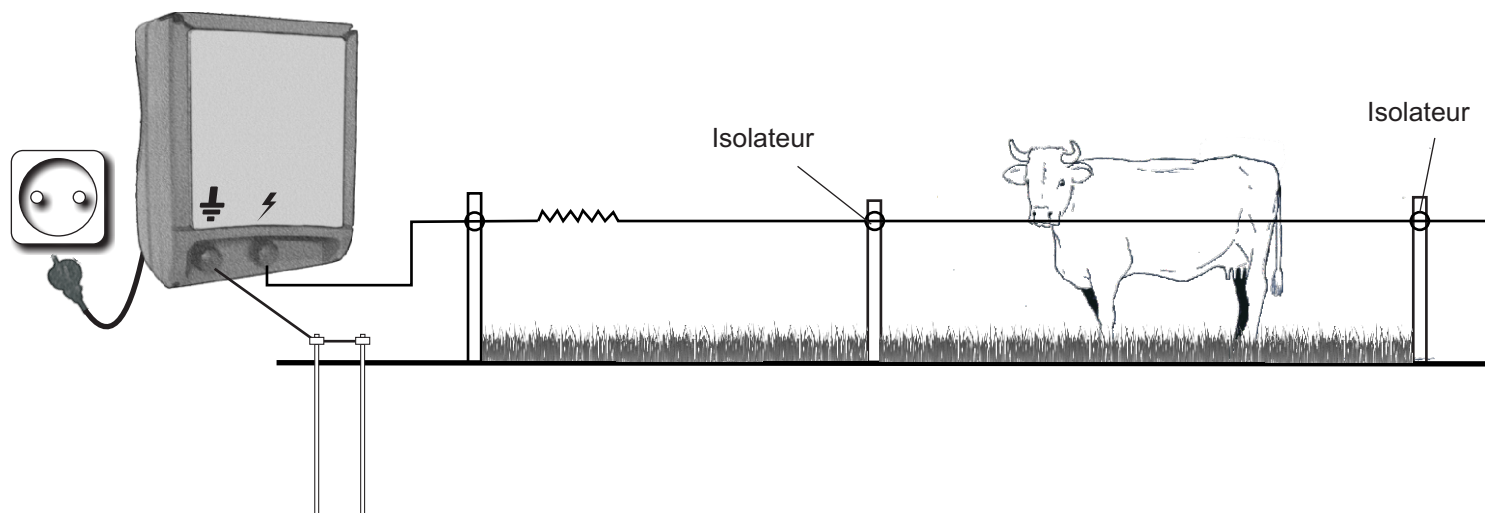

Exemple de branchement + sortie puissance réduite : Clos 2000-4 Led / Clos 2000-6 Led / Clos 2000-6 D

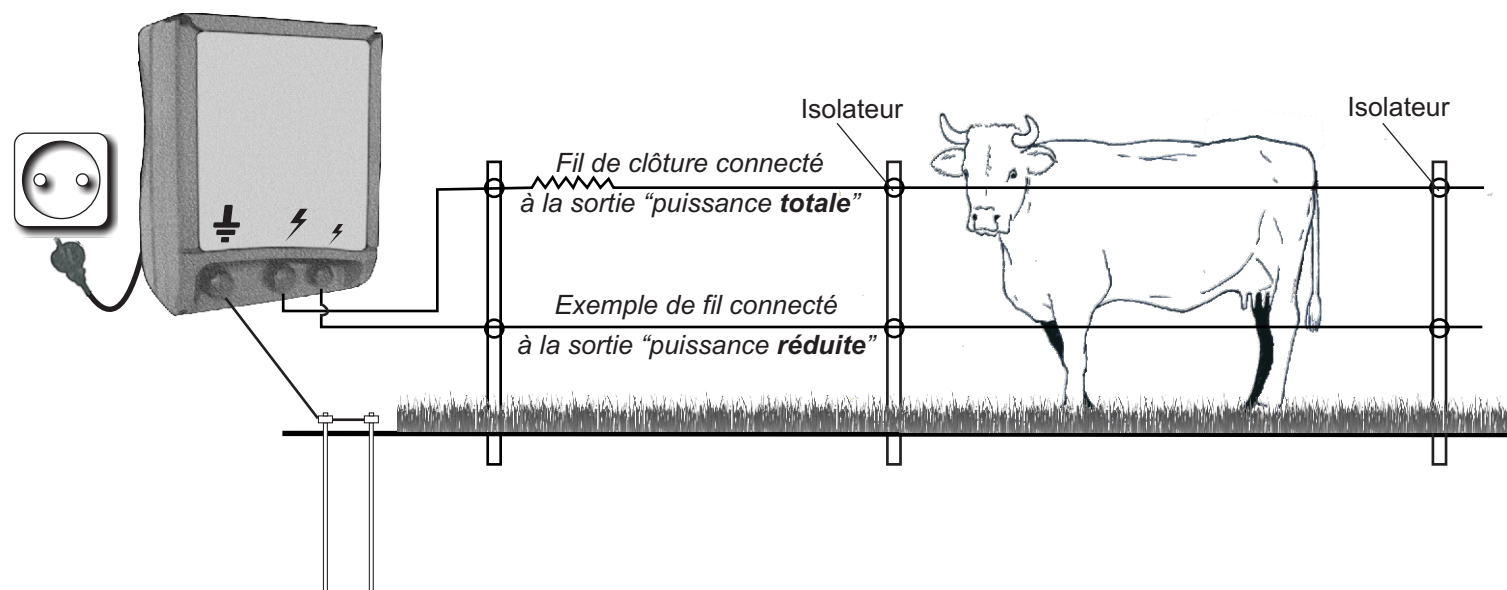

Puissance réduite : permet par exemple de réaliser un enclos annexe pour les animaux en état de faiblesse passagère (suite vêlage, etc...) ou pour animaux sensibles tout en maintenant les autres enclos en puissance maximale.

Exemple de branchement en boucle : Clos 2000-4 Led / Clos 2000-6 Led / Clos 2000-6 D

Lorsqu'une extrémité de l'enclos est bouclée en retour permanent sur la borne 3 de l'appareil, le voyant lumineux **B** permet de surveiller le bon fonctionnement de cette branche.

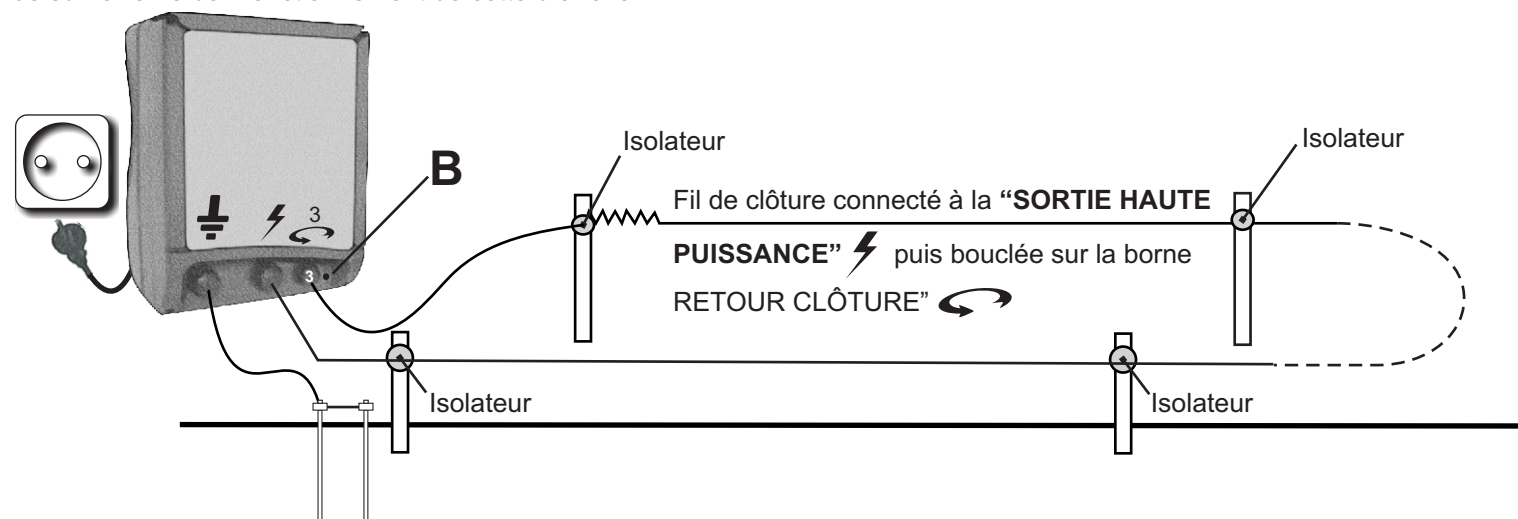

Dans cette configuration :

- si le témoin vert (**B**) s'allume, **le bouclage est correct**,

- si le témoin vert (**B**) n'est plus allumé, **le fil est coupé**.

Dans ce cas les deux segments de la branche, celui en amont de la clôture comme celui en aval, restent électrisés. Mais celui en aval l'est par une impulsion de puissance réduite.



Voyant de fonctionnement - A

Borne 1 : à relier à la prise de "TERRE".

Borne 2 : à relier à la clôture en tant que "SORTIE PUISSANCE TOTALE".



Voyant de fonctionnement - A

Voyant bouclage clôture - B

Borne 1 : à relier à la prise de "TERRE".

Borne 2 : à relier à la clôture en tant que "SORTIE PUISSANCE TOTALE".

Borne 3 : à relier, en option, à la clôture en tant que "SORTIE PUISSANCE REDUITE" et également pour le bouclage clôture.

Clos 2000-4 Led / Clos 2000-6 Led/ Clos 2000-6 D

Clos 2000-6 D

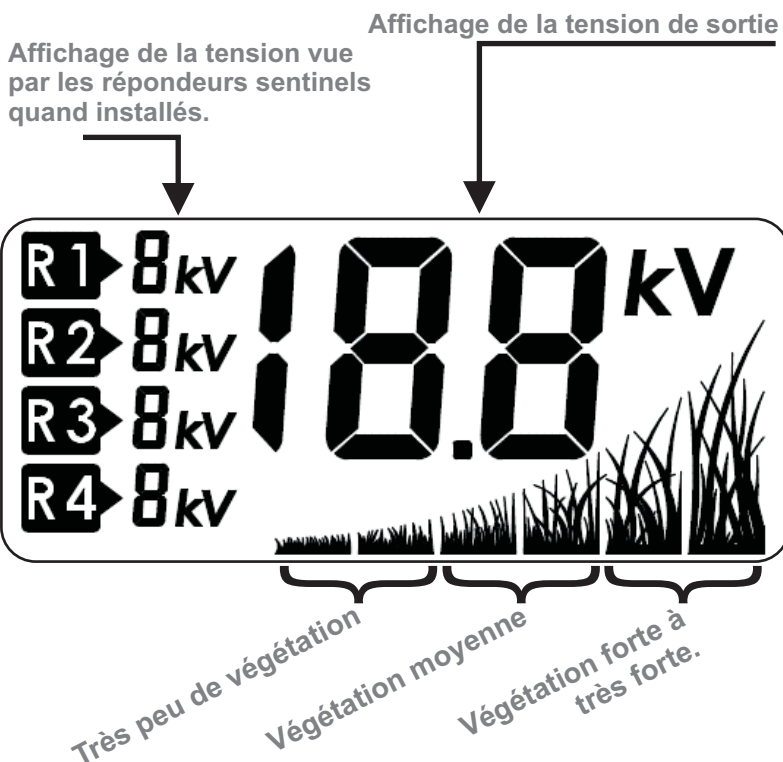
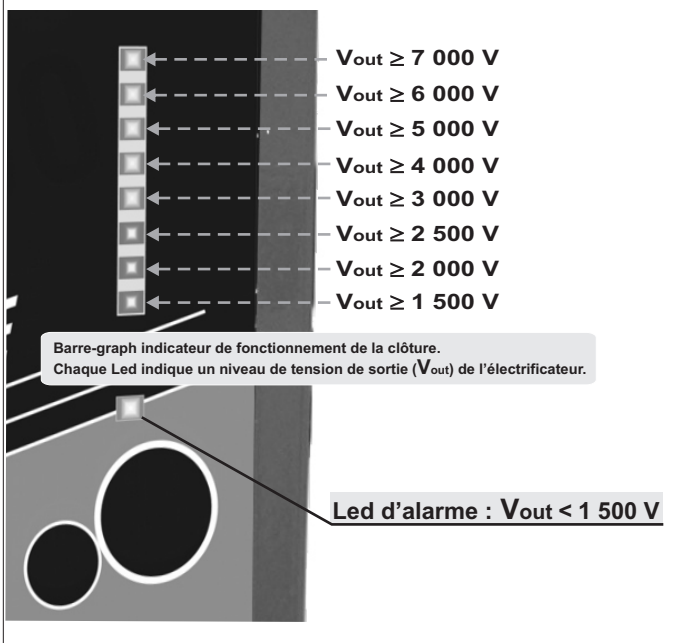

Rétroéclairage = vert quand tout va bien.

Rétroéclairage = rouge clignotant lorsque la tension de garde n'est plus suffisante, ou lorsqu'un défaut est constaté au niveau des répondeurs sentinelés. Dans ce cas l'élément en erreur est clignotant au niveau de l'affichage.

Les Clos 2000-6 D peuvent être associés à des répondeurs sentinelé (de 1 à 4) pour une sécurité de garde accrue.

Le répondeur permet d'indiquer la tension à l'endroit où il est installé.

Une notice spécifique au branchement des répondeurs sentinelé est livrée avec ceux-ci.

Exemple de branchement avec un répondeur :

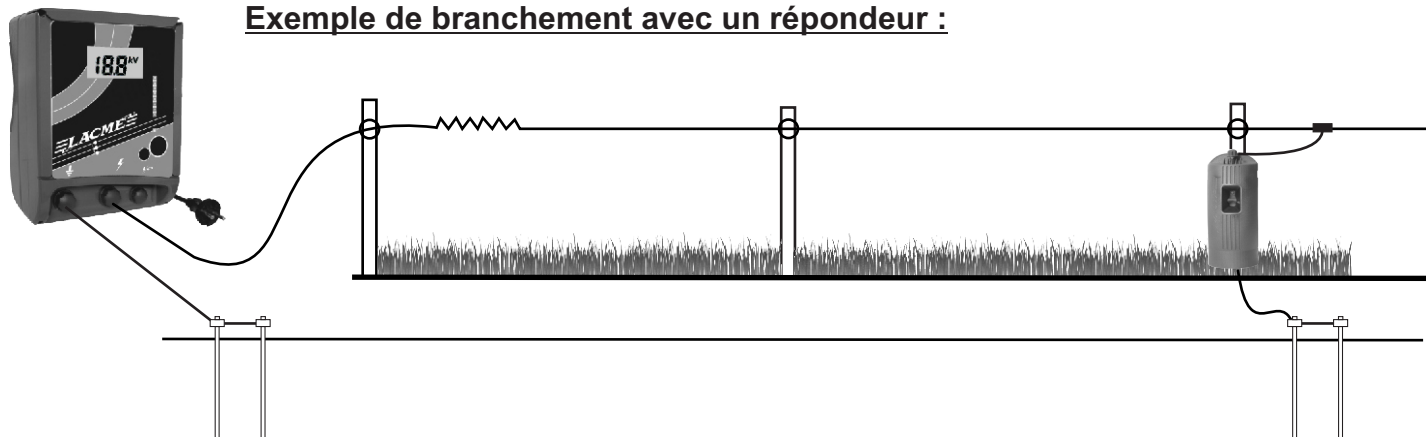

You have purchased a fence energizer running on 230 volts.

We thank you for your trust.

Different power levels and options depending on the model are described in this notice.

The technology called "low impedance" allows the fence to remain effective even if losses occur grass touching the wire, broken insulators...).

This energizer meets International Safety Standards and is approved by the Ministry of Agriculture.

	power	max output energy (j)	energy at 500 ohms	voltage at 500 ohms (strong vegetation)	voltage at 1000 ohms (medium vegetation)	voltage at 5000 ohms (no vegetation)	peak voltage	consumed power	Impulsions / minutes
Clos 2000-1	230 V 50-60 Hz	1,1	1,1	4 800	6 700	10 200	13 000	2	35
Clos 2000-2		2	2	5 000	7 000	10 500	13 000	3,2	35
Clos 2000-3		3	3	5 000	7 000	10 500	13 000	3,8	35
Clos 2000-4/ Led		4	4	5 500	8 000	12 200	15 000	6,6	45
Clos 2000-6/ Led		6	5	5 700	8 200	12 500	15 000	7,4	45
Clos 2000-6 D		6	5	5 700	8 200	12 500	15 000	7,4	45
Birdy		0.45	0.4	2 500	3 500	4 800	5 000	1.9	35

L x W x H : 24 x 19 x 30 cm - Weight : 2,5 kg **Clos 2000-1/Birdy** / 2,6 kg **Clos 2000-2/-3** / 2,8 kg **Clos 2000-4/-6/Led** 2,9 kg **Clos 2000-6 D**

ADVICE :

	ANIMAL TYPE	FENCES UP TO (km) WITH VEGETATION :		
		WEAK	MEDIUM	STRONG
Clos 2000-1	sensitive / docile	15	3	1,5
Clos 2000-2	compliant / tame	18	6	2,5
Clos 2000-3	difficult	25	7	3
Clos 2000-4/ Led	difficult / rebel	35	8	4
Clos 2000-6- Led	difficult /thick skin / rebel / wild	55	10	5
Clos 2000-6 D	difficult /thick skin / rebel / wild	55	10	5
Birdy	Birds/ Battery Hens/Chickens	4	1.5	-

SETTING UP :

Connect the high voltage terminal of the energizer to the fence line.

Connect the «ground» output terminal of the energizer to the earth stake/rod.

- These connections (both earth and high voltage) must be used with insulated wire 20,000 V of FISOL type FISOL GALVA or FISALU. Otherwise the effectiveness of the fence could be greatly altered.

The earthing of the fence must be separated by at least 10 m from the traditional mains earth of a building.

Check all connections ensure good electrical contact. Knots or other splices can be a source of poor contact and thus cause degradation of insulators and a loss of efficiency.

After connecting the device to the mains: the indicator light, should flash with the pulses (approximately every 1.5 s). **Attention**, this light does not guarantee that the voltage and energy levels are sufficient to correctly guard the animals. Only regular checks using a controller on the fence line can ensure this.

Classic schema : all devices

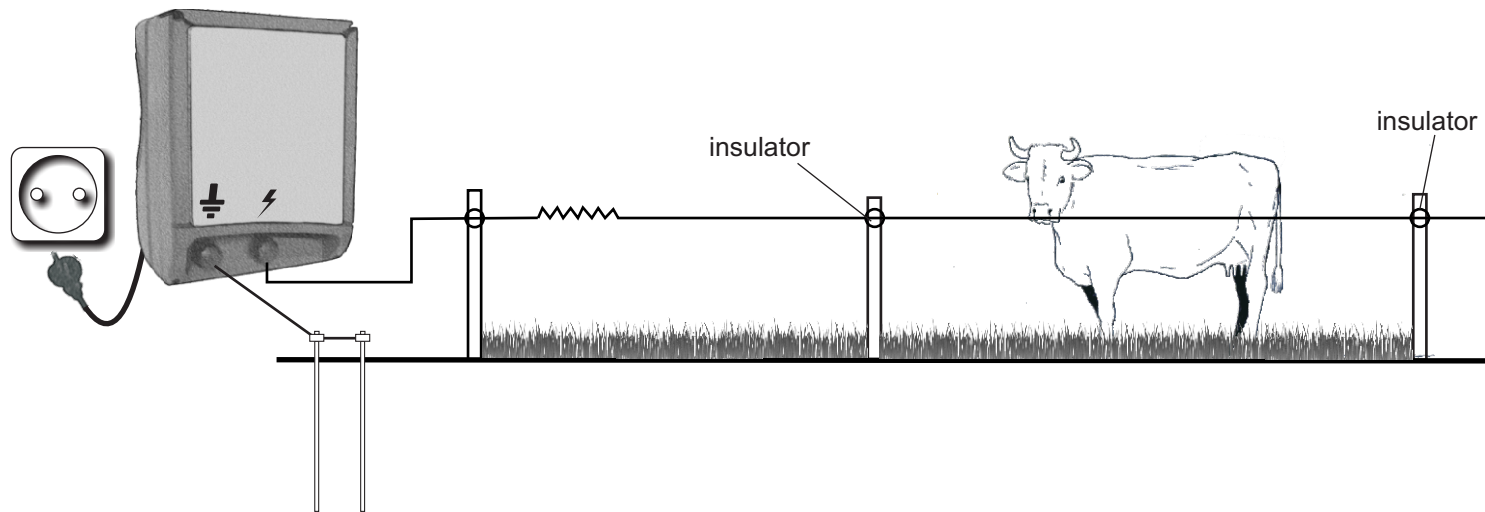

Schema example + reduced power : Clos 2000-4 Led / Clos 2000-6 Led / Clos 2000-6 D

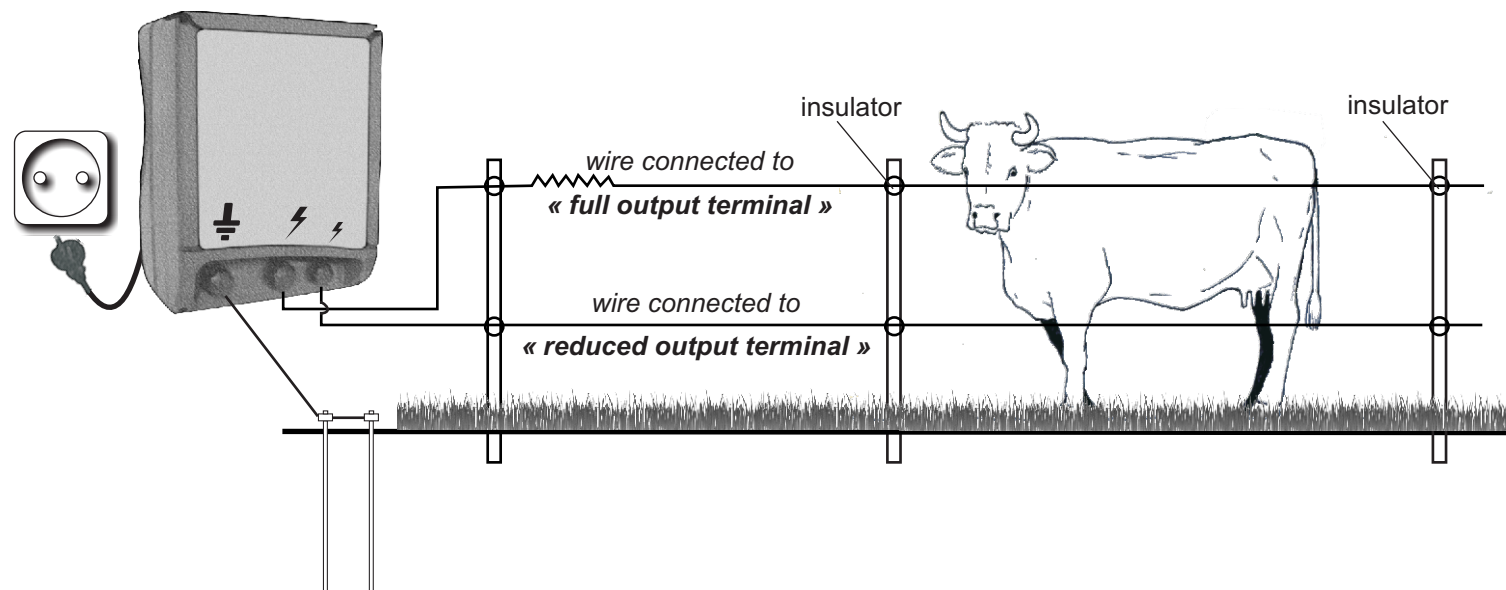

Reduced power : allows for example to make pens for animals in a state of temporary weakness (after calving, ... etc.) or susceptible animals while maintaining other enclosures at maximum power.

Example of a loop connection :

When one end of the fence is connected to terminal 3 of the unit, the LED B allows to monitor the proper functioning of this fence.

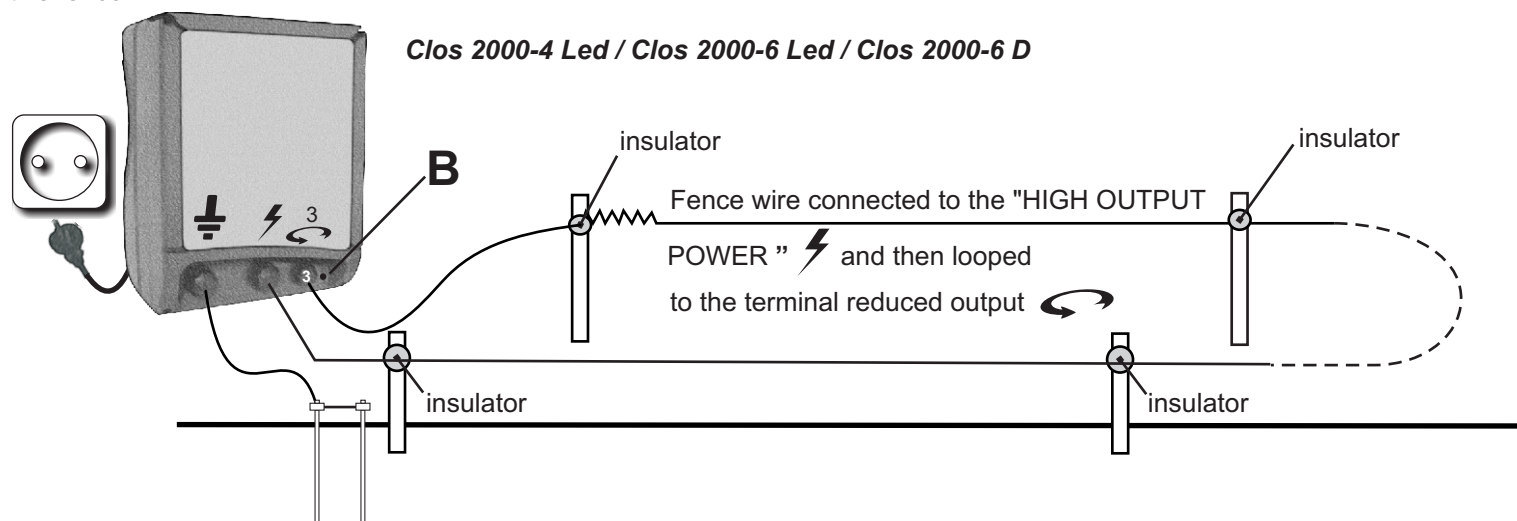

In this configuration :

- if the green LED (**B**) lights, **the loop is correct** (a circuit is achieved)

-If the green indicator (**B**) is not lit, **the wire is cut**.
In this case the two segments of the connexion the outward pulses remain electrified. But that of the return to the energiser remains at a reduced power.



Terminal 1 : to be connected to the **EARTH** connexion.
 Terminal 2 : to be connected to the fence as **"TOTAL POWER OUTPUT"**.

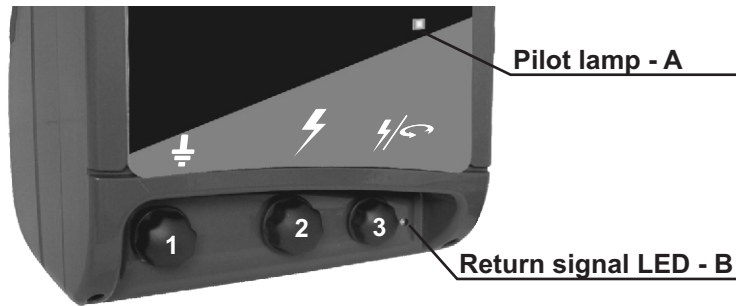

Terminal 1 : to be connected to the **EARTH** connexion
 Terminal 2 : to be connected to the fence as **"TOTAL POWER OUTPUT"**.
 Terminal 3 : as an option, to be connected to the fence as **"REDUCED POWER OUTPUT"** as well as the **return signal test**.

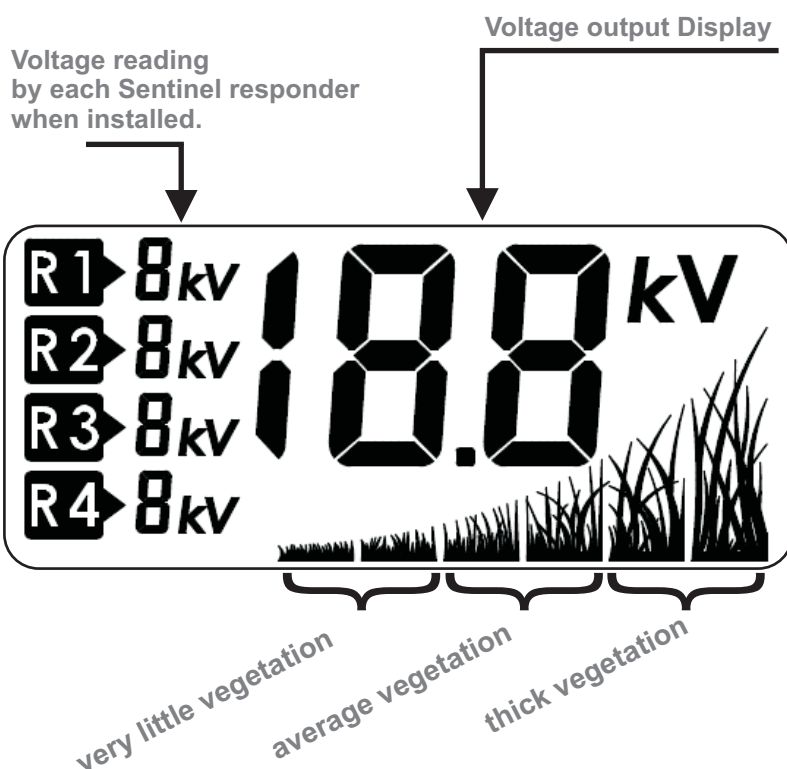
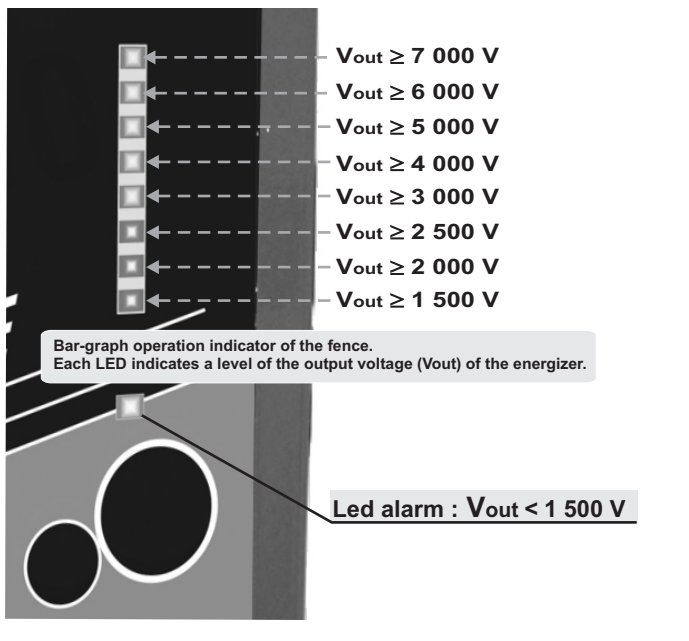

= Green backlight when all is well.

= Backlight flashing red when the voltage is no longer sufficient to guard, or if a fault is found by the sentinels. In this case the element is in error at the flashing display.

The Clos 2006-D can be associated with sentinel responders (1 to 4) for increased guard security. The responder is used to indicate the voltage at the point where it is installed.

Specific instructions for sentinel responders comes with them.

Connexion example with a sentinel responder :

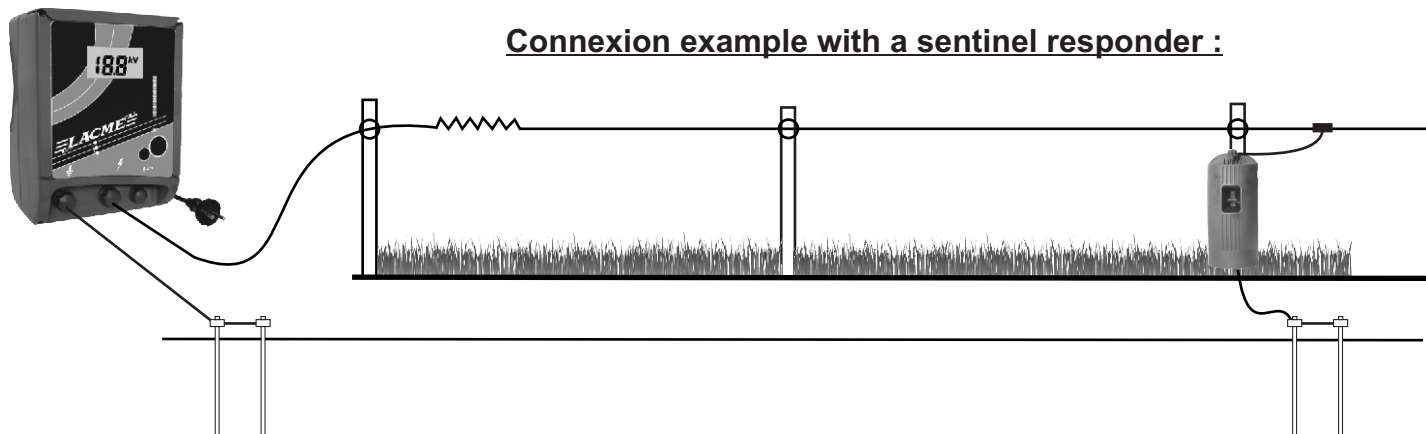



Les Pelouses
Route du Lude
72200 LA FLECHE
Tél : +33 (0)2 43 94 13 45
Fax : +33 (0)2 43 45 24 25
www.lacme.com

Clos 2000-1**Clos 2000-2****Clos 2000-3****Clos 2000-6 D****Clos 2000-4****Clos 2000-6****Clos 2000-4 Led****Clos 2000-6 Led****Birdy**

DE

Sie haben ein 230 V- Weidezaungerät mit Netzanschluss erworben. Vielen Dank für Ihr Vertrauen.
In dieser Anleitung werden die verschiedenen Leistungsniveaus und Optionen je nach Modell beschrieben.

Die Niedrig-Impedanz-Technologie gewährleistet, dass der Zaun auch bei Spannungsverlusten (Grasbewuchs, defekte Isolatoren usw.) wirksam bleibt. Dieses Gerät entspricht den internationalen Sicherheitsvorschriften und ist vom frz. Ministerium für Landwirtschaft zugelassen.

	Stromversorgung	Max. Ausgangsleistung (J),	Energie (J) bei 500 Ohm	Spannung (V) / 500 Ohm (starker Bewuchs)	Spannung (V) / 1000 Ohm (mittlerer Bewuchs)	Spannung (V) / 5000 Ohm (ohne Bewuchs)	Spitzenpannung (V)	Leistungsaufnahme (W)	Impulse/minute
Clos 2000-1	230 V 50-60 Hz	1,1	1,1	4 800	6 700	10 200	13 000	2	35
Clos 2000-2		2	2	5 000	7 000	10 500	13 000	3,2	35
Clos 2000-3		3	3	5 000	7 000	10 500	13 000	3,8	35
Clos 2000-4/ Led		4	4	5 500	8 000	12 200	15 000	6,6	45
Clos 2000-6/ Led		6	5	5 700	8 200	12 500	15 000	7,4	45
Clos 2000-6 D		6	5	5 700	8 200	12 500	15 000	7,4	45
Birdy		0.45	0.4	2 500	3 500	4 800	5 000	1.9	35

L x B x H : 24 x 19 x 30 cm - Gewicht : 2,5 kg CLOS 2000-1/ Birdy / 2,6 kg CLOS 2000-2/-3 / 2,8 kg CLOS 2000-4 /-6/LED 2,9 kg CLOS 2000-6 D

UNSERE EMPFEHLUNG:

	Animaux	Zaunlänge (km) mit Bewuchs		
		Schwach	Mittel	Stark
Clos 2000-1	empfindlich / folgsam	15	3	1,5
Clos 2000-2	einfach / folgsam	18	6	2,5
Clos 2000-3	schwierig	25	7	3
Clos 2000-4/ Led	schwierig / widerspenstig	35	8	4
Clos 2000-6 /Led	schwierig / dickes Leder / widerspenstig / wild	55	10	5
Clos 2000-6 D	schwierig / dickes Leder / widerspenstig / wild	55	10	5
Birdy	Vögel / Batteriehühner	4	1.5	-

INBETRIEBNAHME:

 Hochspannungs-Ausgangsklemme des Weidezaungeräts an den Zaun anschließen.

Erdungsklemme des Weidezaungeräts an den Erdanschluss des Zauns anschließen.



- Für diese Anschlüsse (Erdung und Hochspannung) müssen isolierte 20.000 V Hochspannungskabel vom Typ FISOL, FISOL GALVA oder FISALU verwendet werden. Andernfalls kann die Leistungsfähigkeit des Zauns unter Umständen stark beeinträchtigt werden.

- Die Erdung des Zauns sollte mindestens einen Abstand von 10 m zu einer Hauserdung haben.

- Überprüfen Sie, ob alle Anschlüsse korrekt verbunden sind. Knoten oder Spleiße können zu Stromleitungsproblemen führen und somit die Leiter beschädigen sowie die Wirksamkeit des Weidezauns beeinträchtigen.

- Stecker in die Steckdose stecken: die Kontrollleuchte muss im Impulstakt (etwa alle 1,5 s) aufleuchten. **Diese** Kontrolllampe garantiert aber nicht, dass die Hütensicherheit der Tiere dank einer ausreichenden Zaunspannung und Energie gewährleistet wird. Nur regelmäßige Kontrollen des Zauns können dies bestätigen.

I für Standardanschluss: Alle Geräte

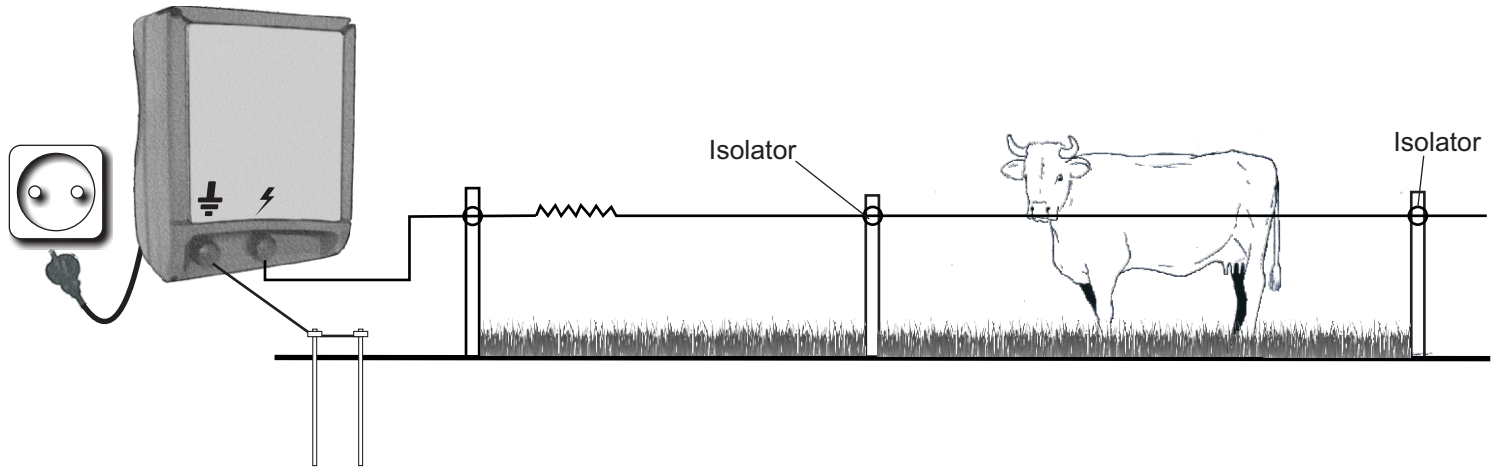

Anschlussbeispiel + Zaunsausgang mit reduzierter Leistung: Cios 2000-4 Led / Cios 2000-6 Led / Cios 2000-6 D

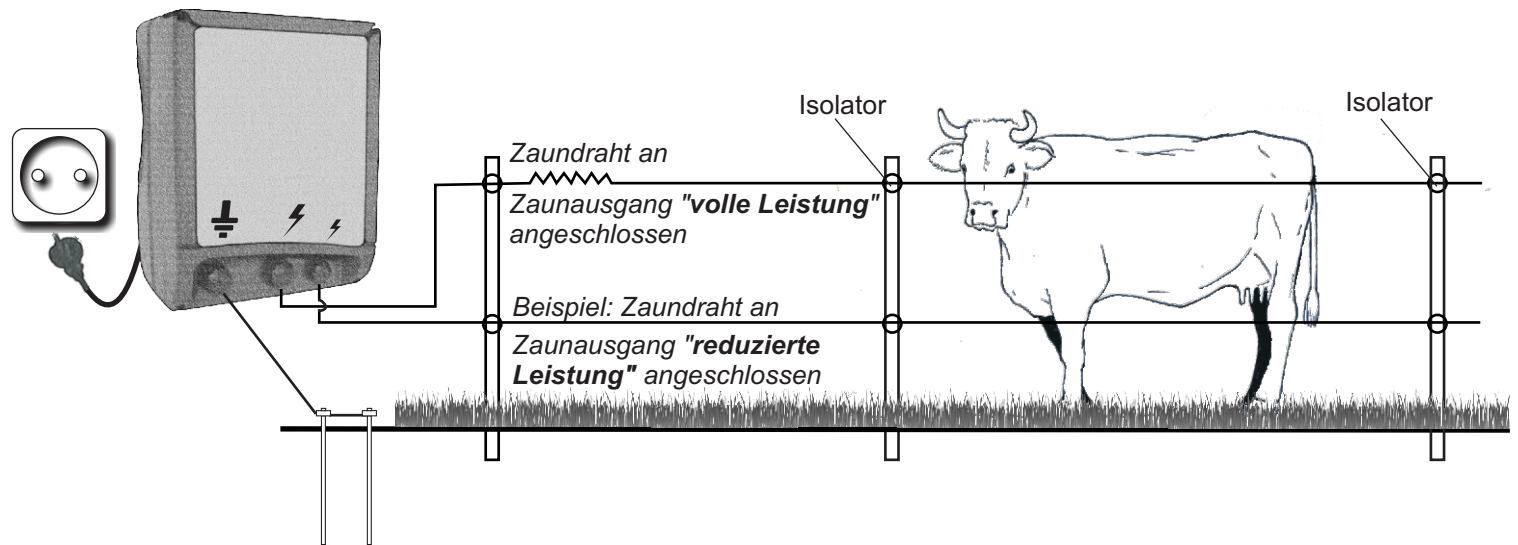

Reduzierte Leistung: zum Beispiel zum Einzäunen von vorübergehend geschwächten Tieren (nach dem Abkalben o. ä.) oder sensiblen Tieren; gleichzeitig maximale Leistung bei der Hauptweide.

Beispiel für Rücklaufanschluss (Zaunschleife): Cios 2000-4 Led / Cios 2000-6 Led / Cios 2000-6 D

Wird der Draht an seinem Ende mit Klemme 3 des Geräts verbunden (Rücklaufanschluss), kann über die Kontrollleuchte **B** überwacht werden, ob dieser Bereich ordnungsgemäß funktioniert.

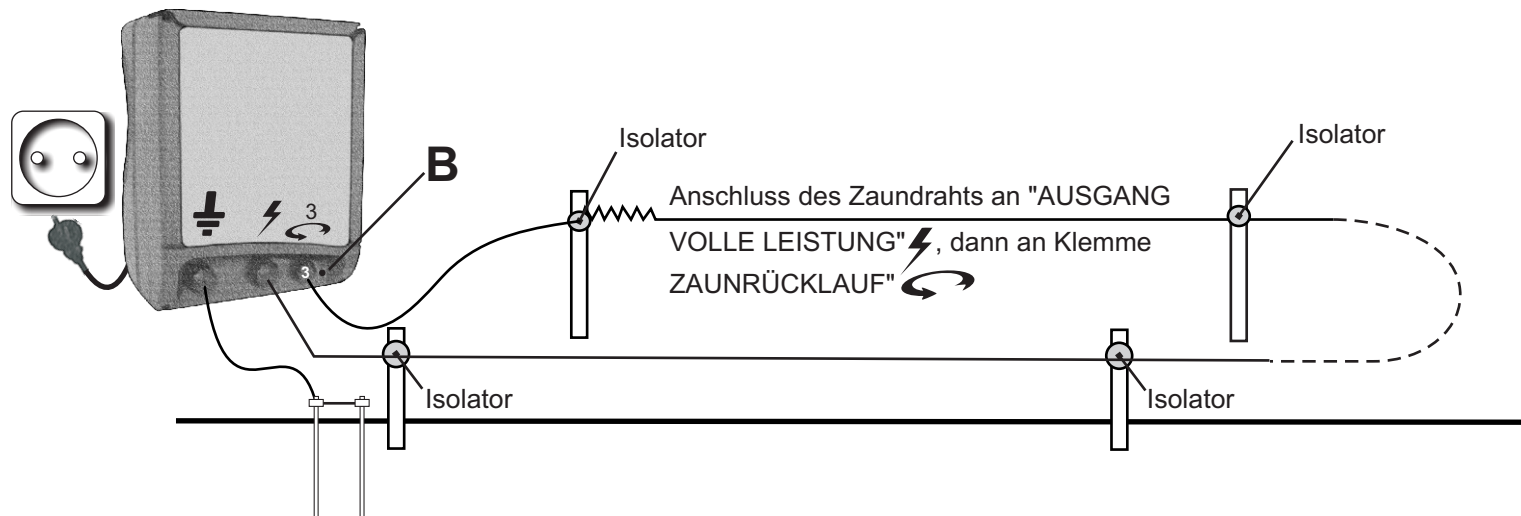

Mit dieser Konfiguration:

- leuchtet die grüne Kontrollleuchte (**B**) auf, **ist die Zaunrückleitung korrekt,**
- leuchtet die grüne Kontrollleuchte (**B**) nicht mehr, **ist eine Unterbrechung vorhanden.**
In diesem Fall bleiben die vor- und nachgeschalteten Bereiche elektrifiziert.
Der nachgeschaltete Bereich jedoch mit Impulsen reduzierter Spannung.



Kontrollleuchte - A

Klemme 1: an "ERDANSCHLUSS" anschließen.

Klemme 2: an Zaun anschließen: "AUSGANG VOLLE LEISTUNG".



Kontrollleuchte - A

Kontrollleuchte
Zaunschleife - B

Klemme 1: an "ERDANSCHLUSS" anschließen.

Klemme 2: an Zaun anschließen: "AUSGANG VOLLE LEISTUNG".

Klemme 3: optional an Zaun anschließen: "AUSGANG REDUZIerte LEISTUNG" sowie für die Zaunrückleitung.

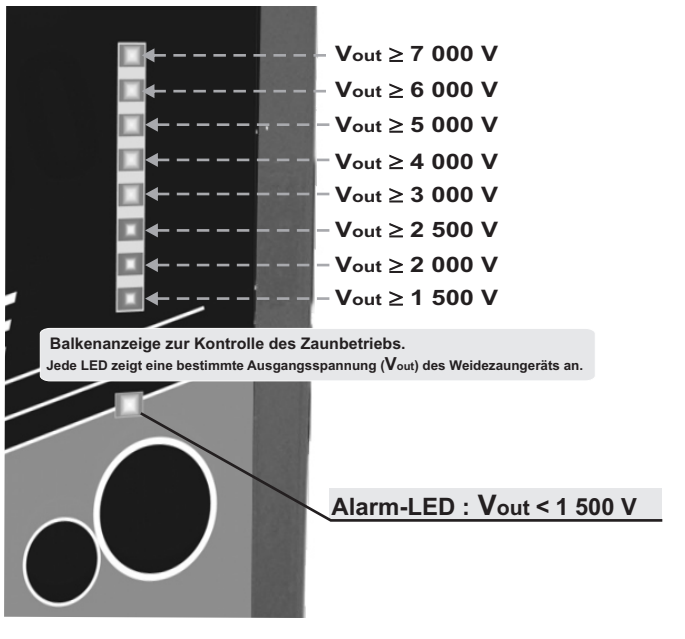

Anzeige der Ausgangsspannung die bei entsprechendem Aufbau von den Sentinel-Transpondern erfasst wird.

Anzeige der Spannung

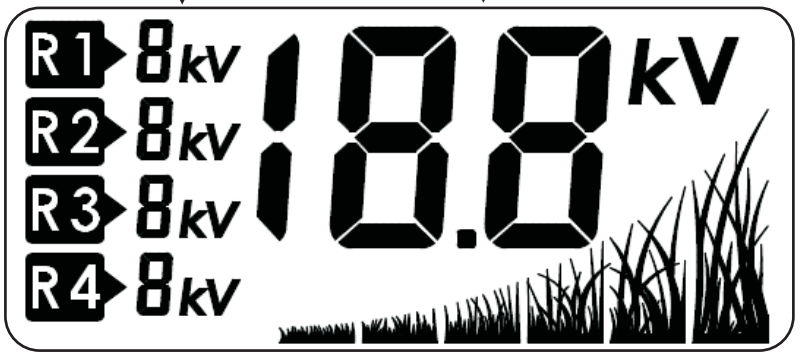

Sehr leichter Bewuchs

Mittlerer Bewuchs

Starker bis
sehr starker Bewuchs.

Rückbeleuchtete Anzeige = grün, wenn alles ordnungsgemäß funktioniert.

Rückbeleuchtete Anzeige = blinkt rot, wenn die Hütenspannung nicht mehr ausreicht oder bei den Sentinel-Transpondern ein Fehler festgestellt wird. In diesem Fall blinkt das fehlerhafte Element auf der Anzeige.

An Clos 2000-6 D können für mehr Hütensicherheit Sentinel-Transponder angeschlossen werden (1 bis 4). Durch den Transponder wird die Spannung im entsprechenden Bereich angezeigt.

Mit den Sentinel-Transpondern wird eine Aufbauanleitung mitgeliefert.

Beispiel für Aufbau mit Transponder:

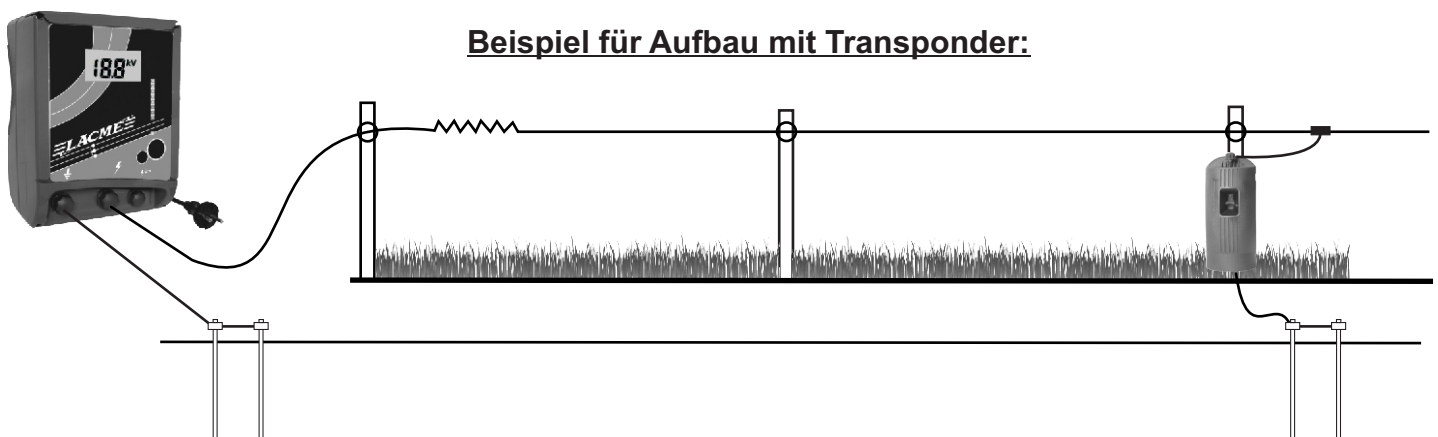



Les Pelouses
Route du Lude
72200 LA FLECHE
Tél : +33 (0)2 43 94 13 45
Fax : +33 (0)2 43 45 24 25
www.lacme.com

Clos 2000-1
Clos 2000-2
Clos 2000-3
Clos 2000-6 D

Clos 2000-4
Clos 2000-6
Clos 2000-4 Led
Clos 2000-6 Led
Birdy

ES

Acaba de comprar una cerca electricada que funciona en el sector de 230 voltios.

Le agradecemos su confianza.

En esta nota se describen los diferentes niveles de potencia y de opciones según los modelos.

La tecnología denominada "de baja impedancia" permite que la valla permanezca operativa incluso en caso de pérdidas (hierbas que toquen el alambre, aislamientos defectuosos...). Esta cerca respeta las Normas Internacionales de Seguridad y está homologada por el Ministerio de Agricultura.

	Alimentación	Energía (J) de salida máx.	Energía (J) menos de 500 ohm	Tensión (V) / 500 ohm (mucha vegetación)	Tensión (V) / 1000 ohm (vegetación media)	Tensión (V) / 5000 ohm (sin vegetación)	Tensión máxima (V)	Consumo de potencia	Impulsiones / minutos
Clos 2000-1	230 V 50-60 Hz	1,1	1,1	4 800	6 700	10 200	13 000	2	35
Clos 2000-2		2	2	5 000	7 000	10 500	13 000	3,2	35
Clos 2000-3		3	3	5 000	7 000	10 500	13 000	3,8	35
Clos 2000-4/ Led		4	4	5 500	8 000	12 200	15 000	6,6	45
Clos 2000-6/ Led		6	5	5 700	8 200	12 500	15 000	7,4	45
Clos 2000-6 D		6	5	5 700	8 200	12 500	15 000	7,4	45
Birdy		0.45	0.4	2 500	3 500	4 800	5 000	1.9	35

L x a x alt : 24 x 19 x 30 cm - Peso : 2,5 kg **CLOS 2000-1** / 2,6 kg **CLOS 2000-2/-3** / 2,8 kg **CLOS 2000-4/-6/LED** 2,9 kg **CLOS 2000-6 D**

CONSEJOS:

Animales		Largo de la cerca (en km) con vegetación :		
		Reducida	Mediana	Fuerte
Clos 2000-1	sensibles / dociles	15	3	1,5
Clos 2000-2	faciles / adiestrados	18	6	2,5
Clos 2000-3	dificiles	25	7	3
Clos 2000-4/ Led	dificiles / rebelde	35	8	4
Clos 2000-6- Led	dificiles / cuero espeso / rebelde / salvajes	55	10	5
Clos 2000-6 D	dificiles / cuero espeso / rebelde / salvajes	55	10	5
Birdy	Pájaros, aves de corral	4	1.5	-

PUESTA EN MARCHA:



Conectar el terminal de salida de alta tensión del pastor a la cerca.



Conectar el terminal de salida de "tierra" del pastor a la toma de tierra de la cerca.

- Estas conexiones (tanto la de alta tensión como la de tierra) se deben realizar con alambre aislado de 20.000 V, de tipo FISOL, FISOL GALVA o FISALU. De lo contrario, podría alterarse en gran medida la eficacia de la cerca.

- La toma de tierra de la cerca debe estar al menos a 10 m de distancia de la toma de tierra EDF del edificio.

- Comprobar que todas las conexiones efectuadas garantizan buenos contactos eléctricos. Los nudos u otros empalmes pueden ser una fuente de mal contacto y por lo tanto, podrían provocar una degradación de los conductores y una pérdida de eficiencia.

- Conectar la toma de corriente en el sector: el piloto, indicador del buen funcionamiento, debe iluminarse al ritmo de las impulsiones (aproximadamente, cada 1,5 segundos). **Cuidado**, este testigo no garantiza que los niveles de tensión y energía estén suficientes para asegurar la guardia de los animales. Solamente controles regulares sobre la línea de la cerca permiten verificarlo.

Ejemplo de conexión clásica: Todos los dispositivos

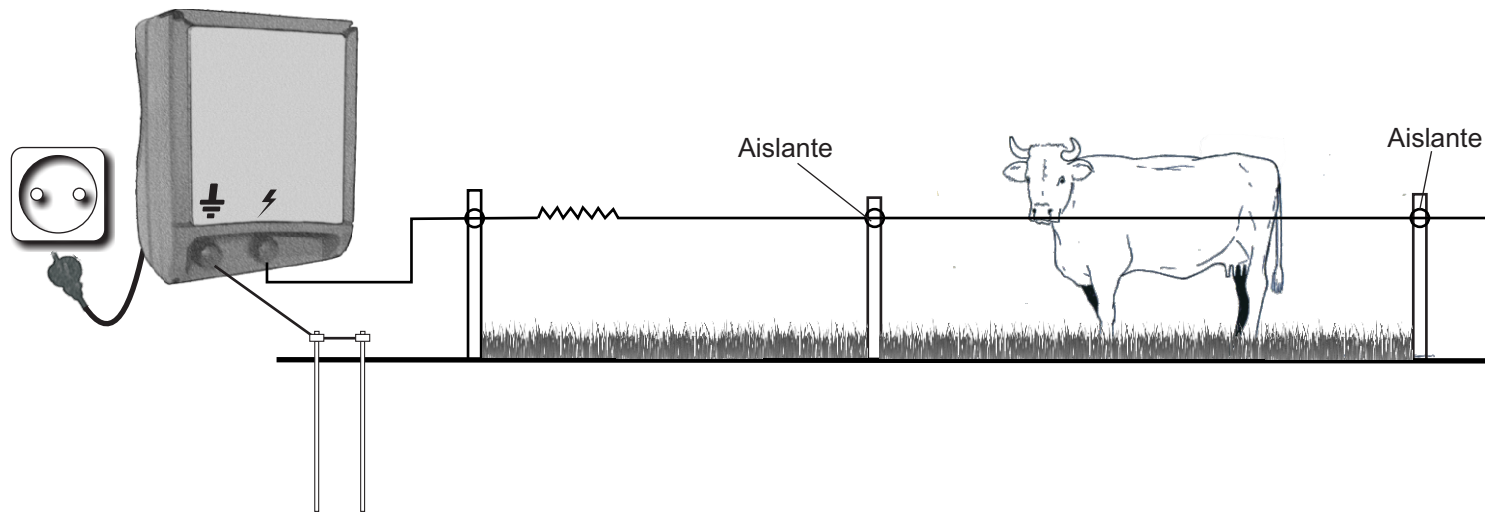

Ejemplo de conexión + salida de potencia reducida: Cios 2000-4 Led / Cios 2000-6 Led / Cios 2000-6 D

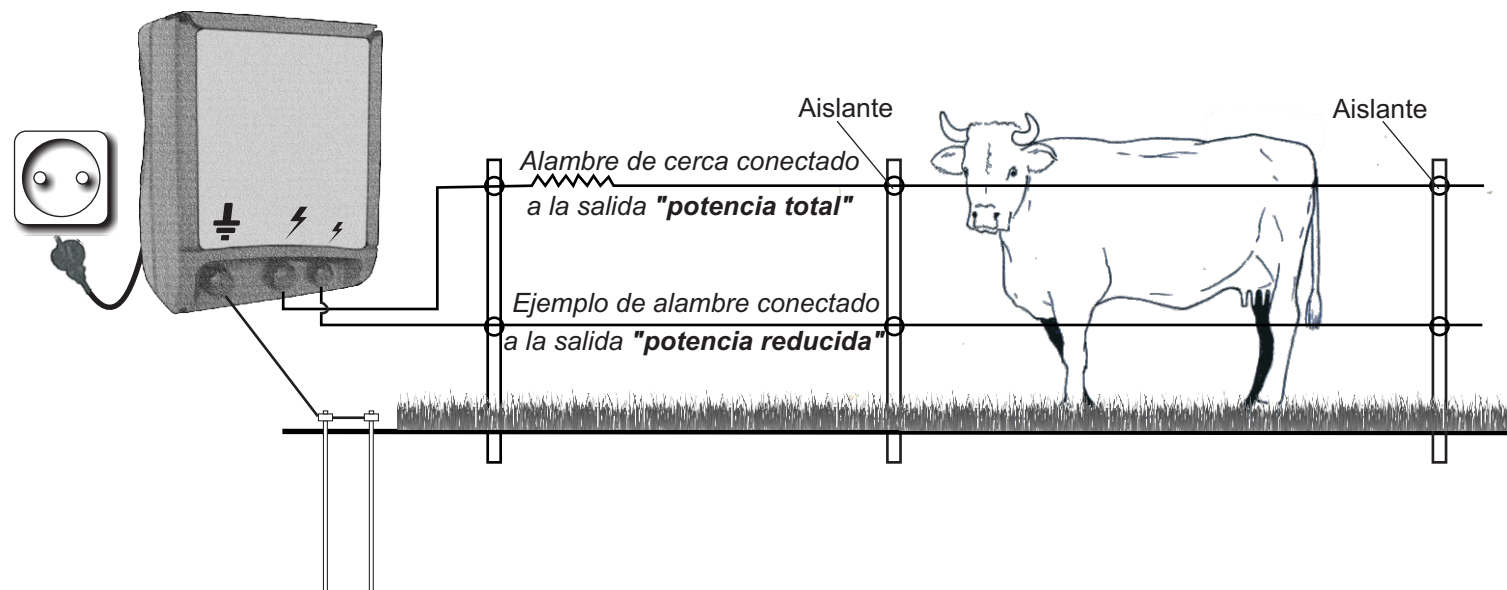

Potencia reducida: permite por ejemplo realizar un corral anexo para animales en estado de debilidad pasajera (después del parto,...etc.) o para animales susceptibles, manteniendo otros recintos a máxima potencia.

Ejemplo de conexión en bucle: Cios 2000-4 Led / Cios 2000-6 Led / Cios 2000-6 D

Cuando un extremo del corral está en bucle de retorno permanente en el terminal 3 del dispositivo, el piloto **B** permite controlar el buen funcionamiento de este sector.

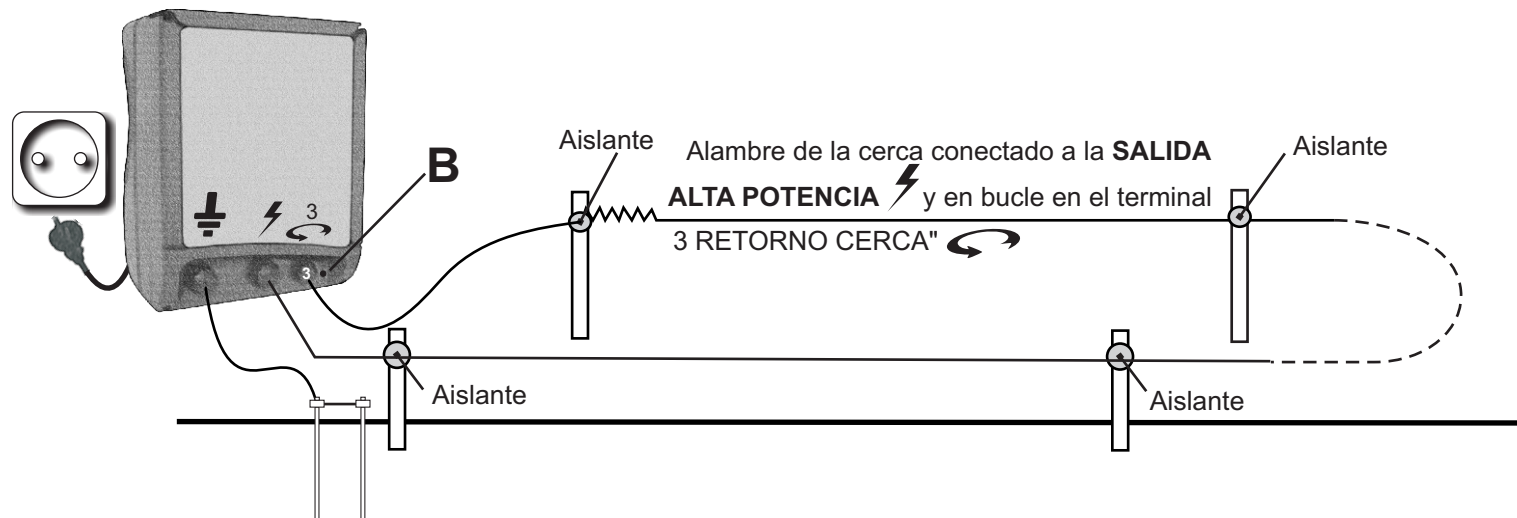

En esta configuración:

- si el indicador verde (**B**) se ilumina, **el cierre es correcto**,

- si el indicador verde (**B**) no se ilumina, **el alambre está cortado**.

En este caso, los dos segmentos del sector, tanto el ascendente como el descendente, permanecen electrificados. Pero el descendente lo está mediante impulsos de potencia reducida.



Piloto de funcionamiento - A

Terminal 1: conectar a la toma de "TIERRA".

Terminal 2: conectar a la cerca como "SALIDA DE POTENCIA TOTAL".



Piloto de funcionamiento - A

Piloto cierre cerca - B

Terminal 1: conectar a la toma de "TIERRA".

Terminal 2: conectar a la cerca como "SALIDA DE POTENCIA TOTAL".

Terminal 3: conectar, opcionalmente, a la cerca como "SALIDA DE POTENCIA REDUCIDA" e igualmente para el cierre de la cerca.

Clos 2000-4 Led /Clos 2000-6 Led/ Clos 2000-6 D

Clos 2000-6 D

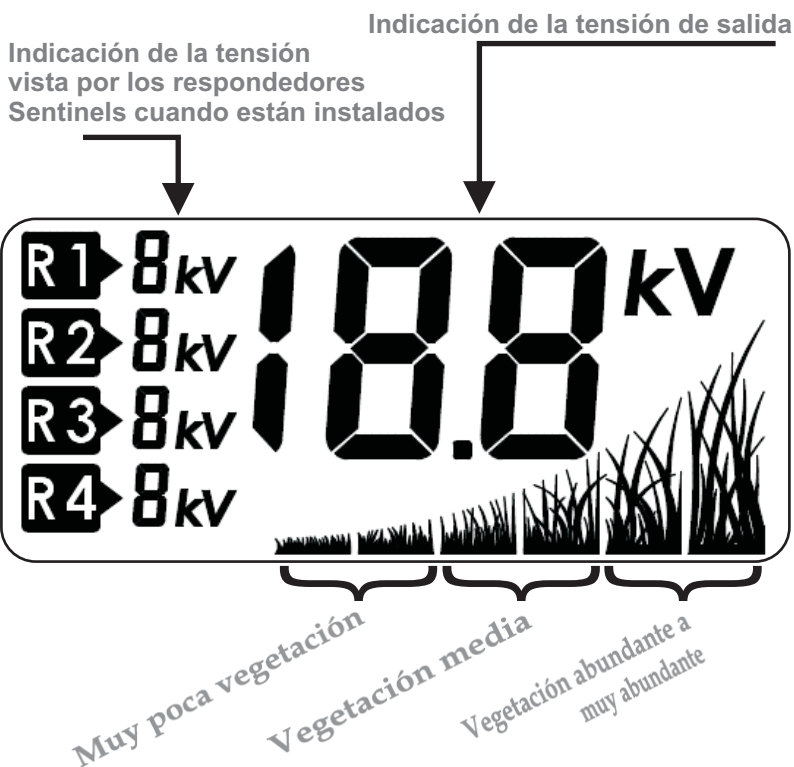
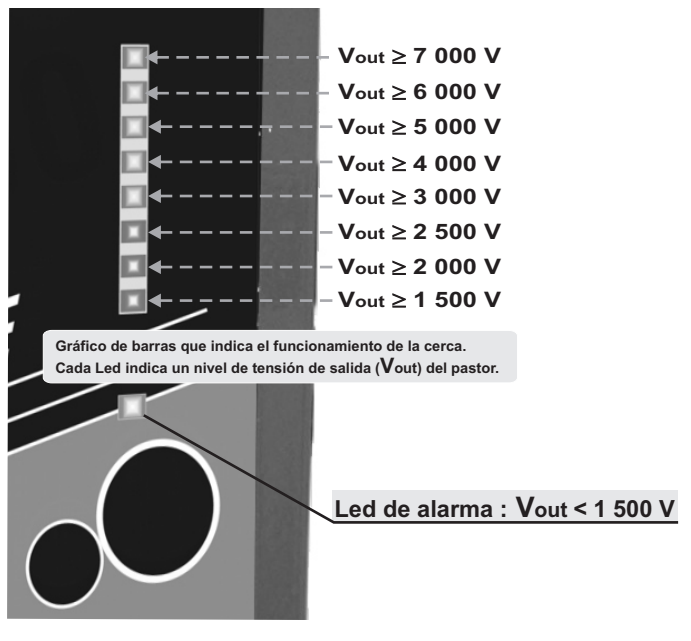

Retroiluminación = verde cuando todo va bien.

Retroiluminación = parpadea en rojo cuando la tensión de guardia ya no es suficiente, o si se encuentra un fallo en los respondedores Sentinel. En este caso, el elemento con error parpadea a nivel de indicación.

Clos 2000-6 D se pueden asociar con los respondedores Sentinel (de 1 a 4) para una mayor protección de seguridad. El respondedor permite indicar la tensión en el lugar en que está instalado.

Unas instrucciones específicas de conexión de los respondedores Sentinel se proporcionan con estos.

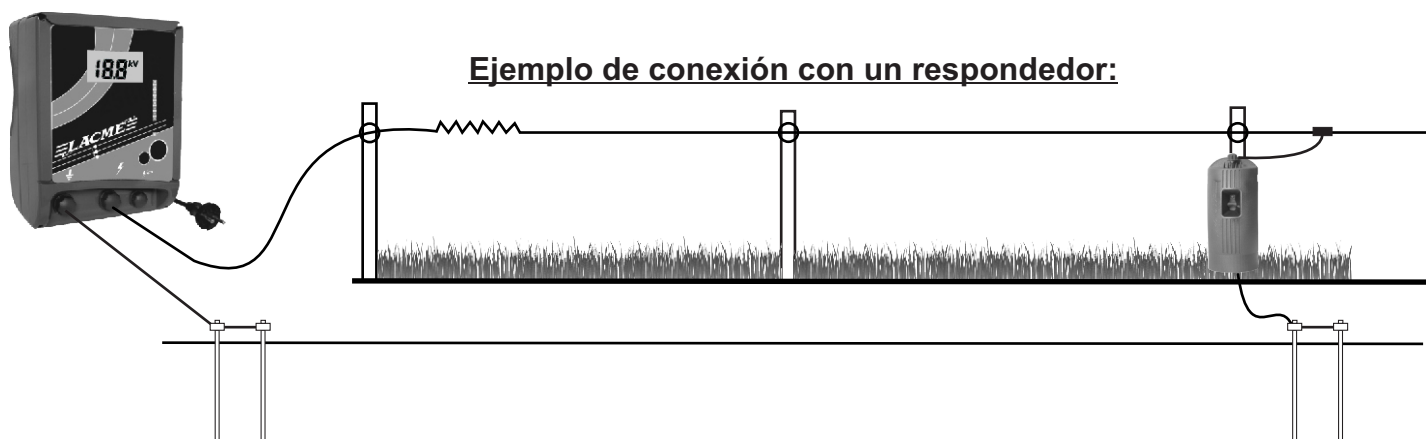

LACME

Les Pelouses
Route du Lude
72200 LA FLECHE
Tél : +33 (0)2 43 94 13 45
Fax : +33 (0)2 43 45 24 25
www.lacme.com

Clos 2000-1
Clos 2000-2
Clos 2000-3
Clos 2000-6 D

Clos 2000-4
Clos 2000-6
Clos 2000-4 Led
Clos 2000-6 Led
Birdy

IT

Ha appena acquistato un alimentatore di corrente per recinti funzionante su rete da 230 Volt. La ringraziamo per la fiducia accordataci. I vari livelli di potenza e le opzioni disponibili per i molteplici modelli sono descritti nel presente manuale d'uso.

La tecnologia utilizzata, detta a "bassa impedenza", permette al recinto di restare attivo anche in caso di perdite (erba che tocca il filo, isolatori chiusi, ecc.).

Questo alimentatore di corrente rispetta le Norme Internazionali di Sicurezza ed è omologato dal Ministero dell'Agricoltura.

	Alimentazione	Energia (J) in uscita Max	Energia (J) sotto i 500 ohm	Tensione (V)/500 ohm (folta vegetazione)	Tensione (V)/1000 ohm (vegetazione media)	Tensione (V)/5000 ohm (assenza di vegetazione)	Picco di tensione (V)	Potenza assorbita (W)	Impulsi / minuti
Clos 2000-1	230 V 50-60 Hz	1,1	1,1	4 800	6 700	10 200	13 000	2	35
Clos 2000-2		2	2	5 000	7 000	10 500	13 000	3,2	35
Clos 2000-3		3	3	5 000	7 000	10 500	13 000	3,8	35
Clos 2000-4/ Led		4	4	5 500	8 000	12 200	15 000	6,6	45
Clos 2000-6/ Led		6	5	5 700	8 200	12 500	15 000	7,4	45
Clos 2000-6 D		6	5	5 700	8 200	12 500	15 000	7,4	45
Birdy		0.45	0.4	2 500	3 500	4 800	5 000	1.9	35

L x l x h : 24 x 19 x 30 cm - Peso : 2,5 kg **CLOS 2000-1** / 2,6 kg **CLOS 2000-2/-3** / 2,8 kg **CLOS 2000-4/-6/LED** / 2,9 kg **CLOS 2000-6 D**

CONSIGLI:

	Animali	lunghezza recinto (in km) con vegetazione :		
		scarsa	media	folta
Clos 2000-1	sensili / docili	15	3	1,5
Clos 2000-2	facili / addestrati	18	6	2,5
Clos 2000-3	difficili	25	7	3
Clos 2000-4/ Led	difficili / rebelli	35	8	4
Clos 2000-6 /Led	difficili / cuoio grosso / rebelli / selvaggi	55	10	5
Clos 2000-6 D	difficili / cuoio grosso / rebelli / selvaggi	55	10	5
Birdy	uccelli e polli in batteria	4	1.5	-

MESSA IN ESERCIZIO:

 Collegare al recinto il morsetto d'uscita dell'alta tensione dell'alimentatore di corrente.

 Collegare il morsetto d'uscita "terra" dell'alimentatore di corrente alla presa di terra del recinto.

- Questi collegamenti (sia di terra che alta tensione) devono essere con cavi isolati da 20.000 V, tipo FISOL, FISOL GALVA o FISALU, altrimenti l'efficacia del recinto potrebbe essere seriamente compromessa.

- La presa di terra del recinto deve essere distante almeno 10 m dalla presa di terra ENEL dell'edificio.

- Verificare che tutte le connessioni garantiscano dei buoni contatti elettrici. I nodi o altre giunzioni possono causare un cattivo contatto, provocando un'alterazione dei conduttori ed una perdita d'efficacia.

- Collegare la presa di corrente alla rete: la spia luminosa, che indica il corretto funzionamento, deve accendersi ad ogni impulso (circa ogni 1,5 secondi). **Attenzione**, questo indicatore non garantisce che i livelli di tensione e di energia siano sufficienti per garantire la guardia dei animali. Soli i controlli regolari sulla linea di recinto possono

Esempio di collegamento tipico: *Tutti i dispositivi*

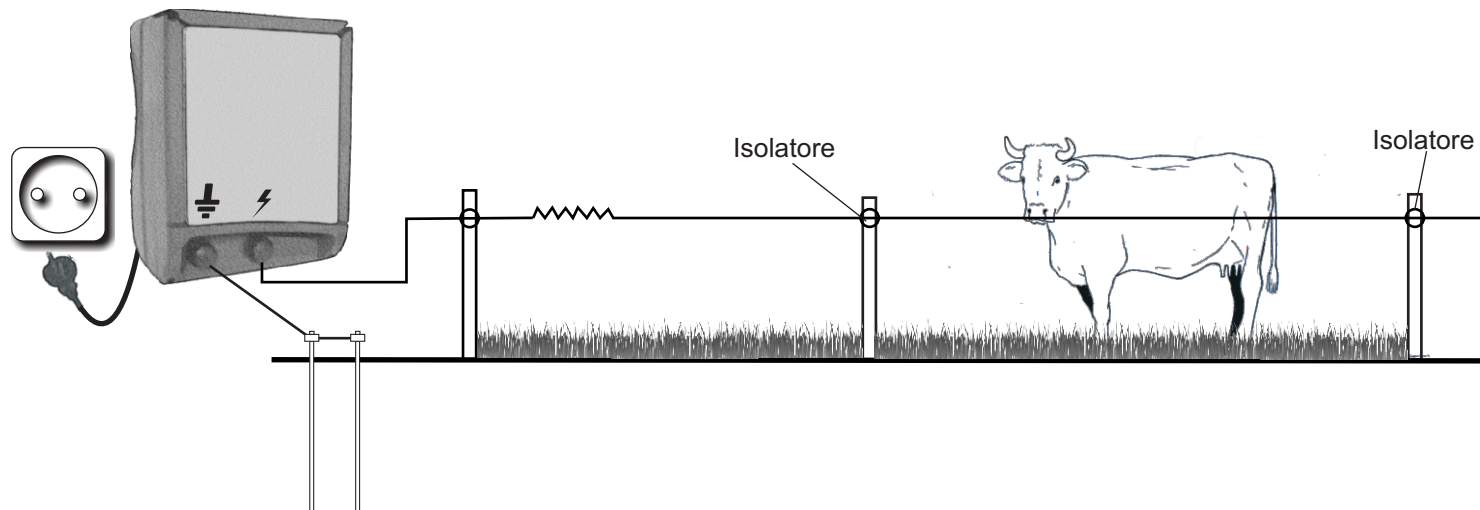

Esempio di collegamento + uscita potenza ridotta: *Clos 2000-4 Led / Clos 2000-6 Led / Clos 2000-6 D*

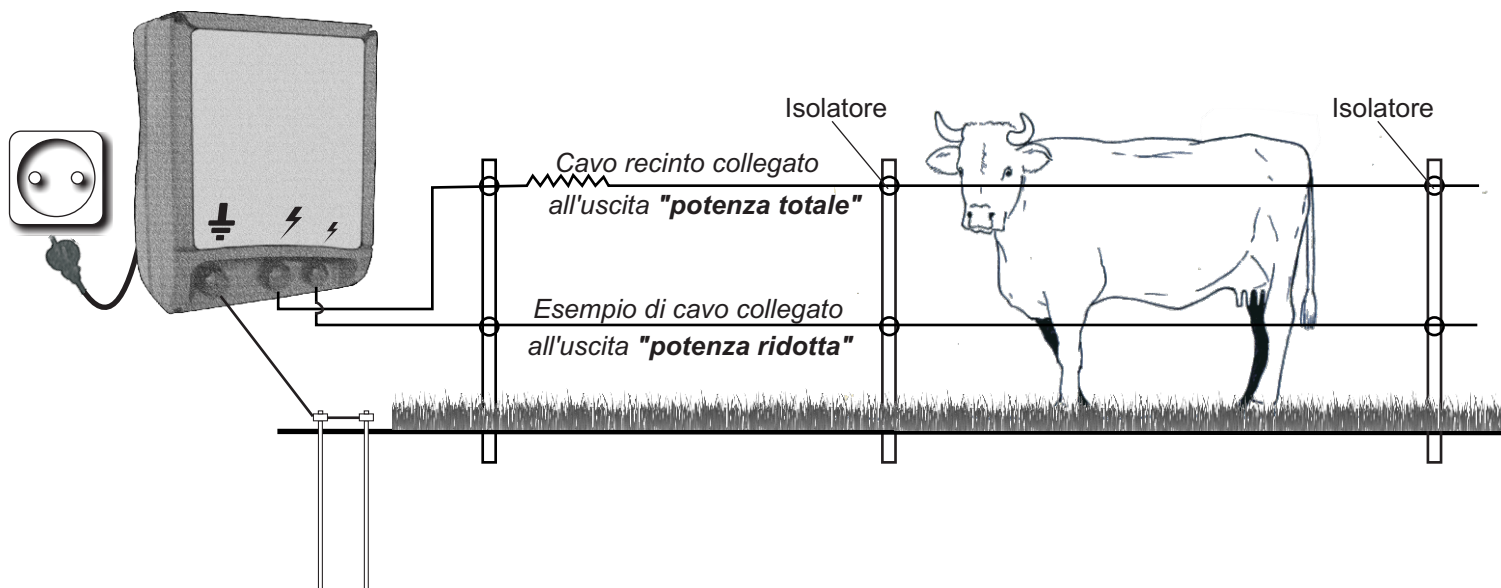

Potenza ridotta: consente per esempio di fare un ulteriore recinto annesso per gli animali in stato di debolezza temporanea (dopo il parto, ecc.) o per animali sensibili, lasciando alla potenza massima gli altri recinti.

Esempio di collegamento ciclico: *Clos 2000-4 Led / Clos 2000-6 Led / Clos 2000-6 D*

Quando un'estremità del recinto è allacciata in modo ciclico permanente sul morsetto 3 del dispositivo, la spia luminosa **B** permette di sorvegliare il corretto funzionamento di questo collegamento.

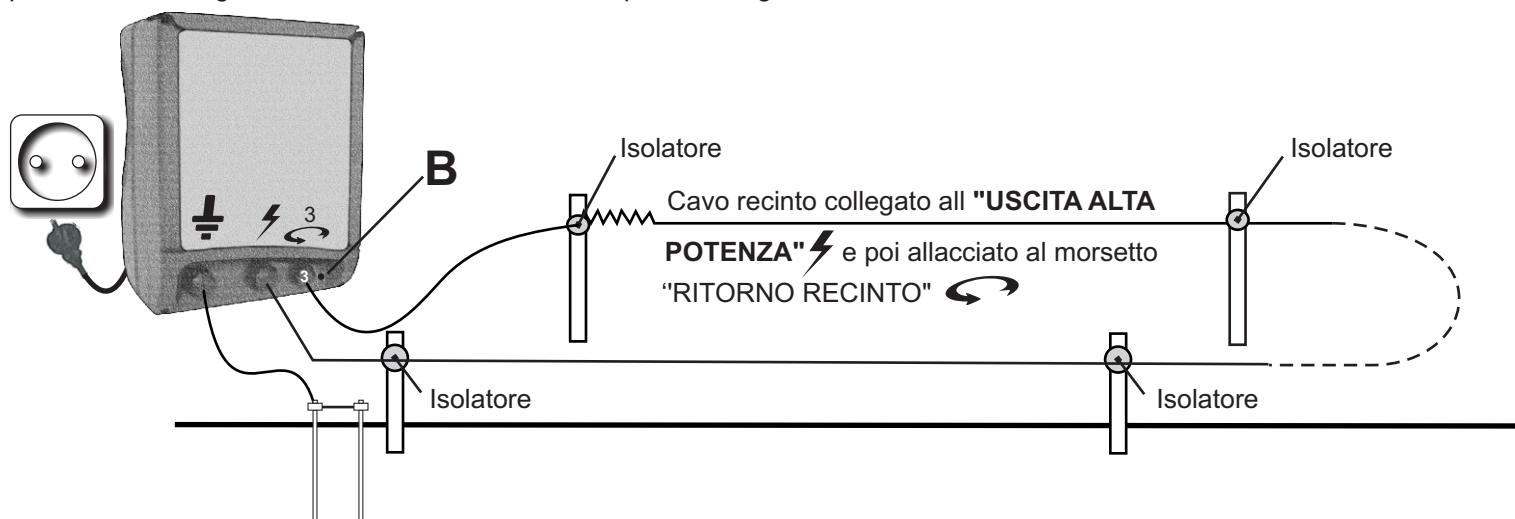

In questa configurazione:

- se si accende la spia verde (**B**) la **connessione ad anello è giusta**,
- se la spia verde (**B**) non è più accesa il **cavo è tagliato**.

In questo caso i due segmenti del collegamento, sia quello a monte del recinto che quello a valle, restano elettrificati, ma quest'ultimo con un impulso di potenza ridotto.



Spia di funzionamento - A

Morsetto 1: collegare alla presa di "TERRA".

Morsetto 2: collegare al recinto come "USCITA POTENZA TOTALE".



Spia di funzionamento - A

Spia connessione ad anello recinto - B

Morsetto 1: collegare alla presa di "TERRA".

Morsetto 2: collegare al recinto come "USCITA POTENZA TOTALE".

Morsetto 3: optional, collegare al recinto come "USCITA POTENZA RIDOTTA" ed anche per la connessione ad anello recinto.

Clos 2000-4 Led / Clos 2000-6 Led/ Clos 2000-6 D

Clos 2000-6 D

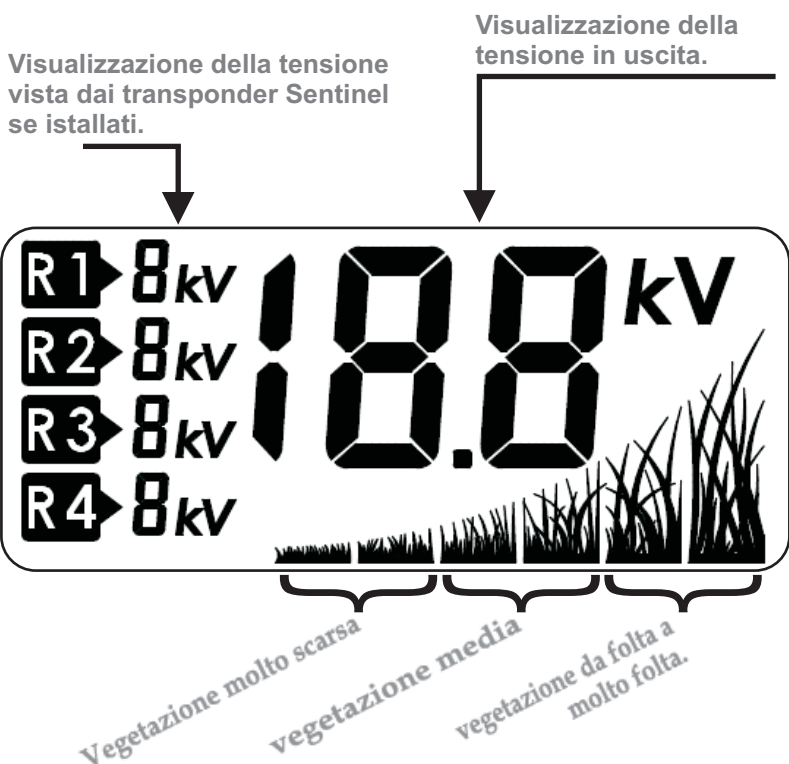
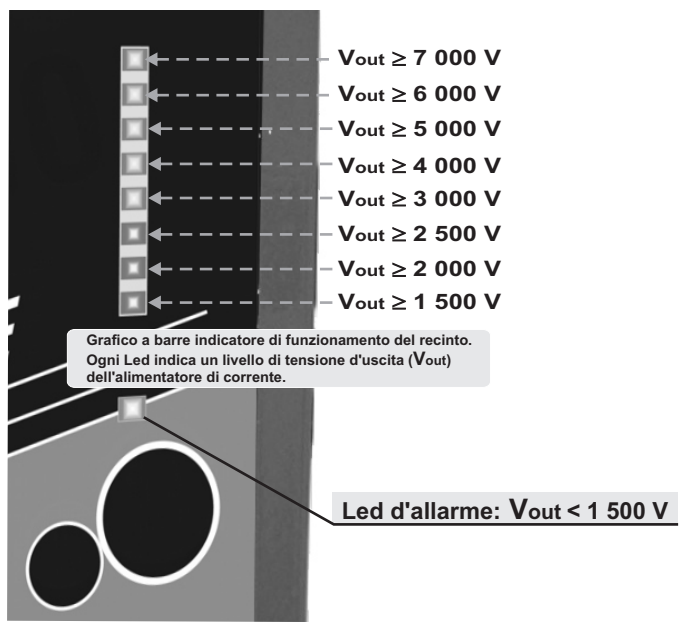

Retroilluminazione = verde quando tutto funziona correttamente.

Retroilluminazione = rossa lampeggiante quando la tensione di sicurezza non è più sufficiente o se si verifica un errore a livello dei transponder Sentinel. In questo caso, l'elemento in errore lampeggia nel display.

Per una maggiore sicurezza, i Clos 2000-6 D possono essere abbinati a dei transponder Sentinel (da 1 a 4). Il transponder permette di indicare la tensione nel punto in cui è installato.

Con il presente manuale si forniscono anche le istruzioni specifiche sul collegamento dei transponder Sentinel.

