

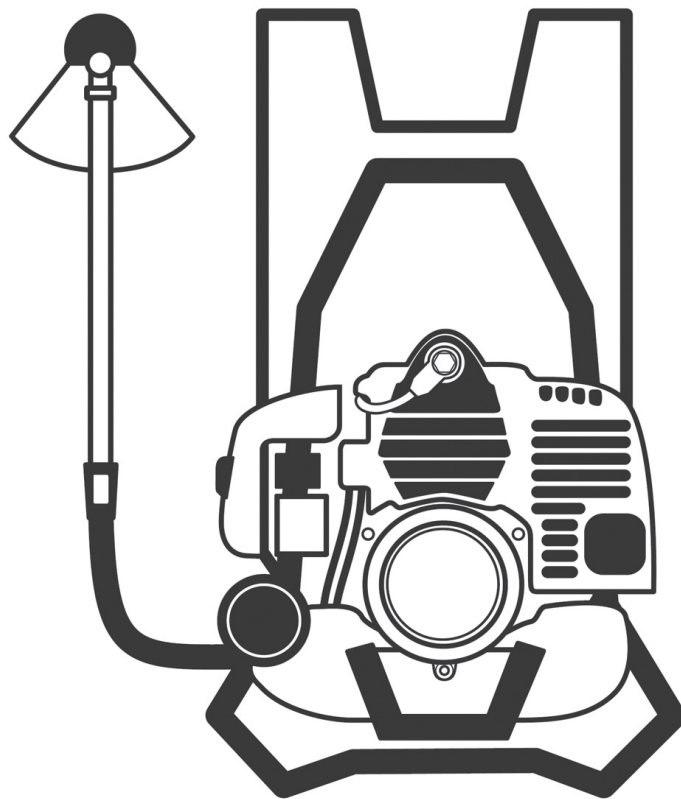

Propriétaire/ exploitant du Manuel
Proprietario/ Manuale dell'operatore
Management/ Bedienungsanleitung



BKC4321RS
BKC5021RS



Complètement lire et comprendre ce manuel avant d'utiliser ce produit.
Completamente leggere e comprendere questo manuale prima di utilizzare questo prodotto.
Vollständig lesen und verstehen Sie diese Anleitung bevor Sie dieses Produkt verwenden.

AVANT PROPOS

Ce manuel est conçu pour vous familiariser avec les différentes caractéristiques et pièces de l'équipement, et vous assister pendant le montage, le fonctionnement et la maintenance de votre nouvelle Débroussailleuse/ Coupe-bordures.

Il est impératif que vous lisez et comprenez le contenu du présent manuel avant d'utiliser l'appareil. Pour toute assistance supplémentaire, contactez votre distributeur local MARUYAMA agréé.

PREMESSA

Il presente Manuale del proprietario/ operatore è stato messo a punto per aumentare la dimestichezza dell'operatore con le varie caratteristiche e componenti del dispositivo e per facilitare l'utilizzo e la manutenzione del nuovo Decespugliatore/ Tagliaerba a filo.

È fondamentale che tutti gli operatori di questo Decespugliatore/ Tagliaerba a filo abbiano letto e compreso il contenuto del manuale prima di utilizzare il Decespugliatore/ Tagliaerba a filo. Per ulteriore assistenza, contattare i rivenditori autorizzati MARUYAMA sul territorio.

VORWORT

Dieses Betriebsbuch soll den Benutzer mit den unterschiedlichen Funktionen und Komponenten des Geräts sowie mit dem Zusammenbau, den Betrieb und der Wartung der neuen Motorsense/ Rasentrimmers vertraut machen.

Alle Benutzer dieser Motorsense/ Rasentrimmers müssen den Inhalt dieses Handbuchs vor Nutzung der Motorsense/ des Rasentrimmers lesen und verstanden haben. Für zusätzliche Hilfestellungen setzen Sie sich bitte mit Ihrem örtlichen autorisierten MARUYAMA Händler in Kontakt.

TABLE DES MATIÈRES/ INHALT/ INDICE

AVANT PROPOS/ PREMESSA/ VORWORT	1	PROCÉDURES DE DÉMARRAGE ET D'ARRÊT/ PROCEDURA DI AVVIO E DI ARRESTO/ STARTEN UND STOPPEN	15
TABLE DES MATIÈRES/ INHALT/ INDICE	1		
ÉTIQUETTES DE SÉCURITÉ/DECALCOMANIA DI SICUREZZA/ SICHERHEITSAUFKLEBER	2	RÉGLAGE DE LA VITESSE DE RALENTI/ REGOLAZIONE DEL MINIMO/ EINSTELLUNG DER LEERLAUFDREHZAHL	17
EXPLICATION DES SYMBOLES/ SPIEGAZIONE DEI SIMBOLI/ ZEICHENERKLÄRUNG	3	FONCTIONNEMENT/ FUNZIONAMENTO/ BETRIEB	18
INSTRUCTIONS DE SÉCURITÉ/ ISTRUZIONI DI SICUREZZA/ SICHERHEITSHINWEISE	4	POSITION DE FONCTIONNEMENT DE LA DÉBROUSSAILLEUSE/ COUPE-BORDURES POSIZIONE OPERATIVA DEL DECESPUGLIATORE/ TAGLIAERBA A FILO POSITION FÜR BETRIEB ALS MOTORSSENSE/ ZUM RASENTRIMMEN	18
SÉCURITÉ DE L'UTILISATEUR/ SICUREZZA DELL'OPERATORE/ BETRIEBSSICHERHEIT	4	COUPE AVEC DU TÊTE DE COUPE/ TAGLIO CON TESTA DI TAGLIO/ SCHNEIDEN MIT DEM TRIMMERKOPF	20
SÉCURITÉ DE LA DÉBROUSSAILLEUSE/ COUPE-BORDURES SICUREZZA DEL DECESPUGLIATORE/ TAGLIAERBA A FILO SICHERHEIT MOTORSSENSE/ RASENTRIMMER	5	DIRECTION DE COUPE DE LA LAME DE LA DÉBROUSSAILLEUSE DIREZIONE DI TAGLIO DELLA LAMA DEL DECESPUGLIATORE SCHNEIDERICHTUNG DER FREISCHNEIDERKLINGE	21
SÉCURITÉ DU CARBURANT/ SICUREZZA DEL CARBURANTE/ KRAFTSTOFFSICHERHEIT	5	LAMES/ LAME DI TAGLIO/ SCHNEIDEKLINGEN	21
SÉCURITÉ DE FONCTIONNEMENT DE LA DÉBROUSSAILLEUSE/ COUPE-BORDURES SICUREZZA OPERATIVA DEL DECESPUGLIATORE/ TAGLIAERBA A FILO BETRIEBSSICHERHEIT MOTORSSENSE/ RASENTRIMMER	5	MAINTENANCE/ MANUTENZIONE/ WARTUNG	22
DESCRIPTION DU PRODUIT/ DESCRIZIONE DEL PRODOTTO/ PRODUKTBESCHREIBUNG	6	FILTRE À AIR/ FILTRO DELL'ARIA/ LUFTFILTER	22
MONTAGE/ ASSEMBLAGGIO/ ZUSAMMENBAU	7	FILTRE À CARBURANT/ FILTRO CARBURANTE/ KRAFTSTOFFFILTER	22
CONNEXION DU CÂBLE D'ACCÉLÉRATEUR ET DES CÂBLES DU COMMUTATEUR STOP COLLEGAMENTO DEL CAVO DELL'ACCELERATORE E DEI FILI DELL'INTERRUTTORE D'ARRESTO VERKABELUNG GASZUG UND NOTAUSSCHALTER	7	BOUGIE/ CANDELA/ ZÜNDKERZE	23
INSTALLATION DE LA POIGNÉE CIRCULAIRE/ MONTAGGIO DEL MANICO AD ANELLO/ INSTALLATION SCHLAUFENGRIF	8	ARBRE FLEXIBLE/ ASTA FLESSIBILE/ FLEXIBLE WELLE	23
INSTALLATION DE LA PROTECTION/ MONTAGGIO DELLA PROTEZIONE/ INSTALLATION SCHUTZABDECKUNG	9	RENVOI D'ANGLE/ COPPIA CONICA/ GETRIEBEGEHÄUSE	24
INSTALLATION DU DISPOSITIF DE COUPE/ MONTAGGIO DELL'ACCESSORIO DI TAGLIO/ INSTALLATION SCHEIDWERKZEUG	10	NETTOYAGE GÉNÉRAL ET RÉGLAGES/ PULIZIA GENERALE E SERRAGGIO/ ALLGEMEINES ZUR SÄUBERUNG UND ZU DEN BEFESTIGUNGSVORRICHTUNGEN	25
INSTALLATION DU PROTÈGE-LAME/ MONTAGGIO DELLA COPERTURA DELLA LAMA/ INSTALLATION KLINGENABDECKUNG	12	ENTREPOSAGE/ STOCCAGGIO/ LAGERUNG	25
AVANT D'UTILISER L'APPAREIL/ PRIMA DELLA MESSA IN FUNZIONE/ VOR DEM BETRIEB	13	RÉSOLUTION DE PROBLÈMES/ RISOLUZIONE DEI PROBLEMI/ FEHLERBEHEBUNG	26
HUILE ET CARBURANT/ OLIO E CARBURANTE/ ÖL UND KRAFTSTOFF	13	SPÉCIFICATIONS/ SPECIFICHE/ SPEZIFIKATIONEN	26
MÉLANGE ESSENCE-HUILE/ MISCELAZIONE DI BENZINA E OLIO/ MISCHUNG VON KRAFTSTOFF UND ÖL	14	DONNÉES TECHNIQUES/ DATI TECNICI/ TECHNISCHE ANGABEN	27
		DÉCLARATION DE CONFORMITÉ CE/ DICHIARAZIONE DI CONFORMITÀ CE/ EG-KONFORMITÄTSEKTLÄRUNG	28-30

ÉTIQUETTES DE SÉCURITÉ DECALCOMANIA DI SICUREZZA SICHERHEITSAUFKLEBER

Les étiquettes de sécurité sont facilement visibles pour l'utilisateur et elles sont situées dans toutes les zones de danger potentiel. Remplacez toute étiquette endommagée ou manquante.

Gli adesivi di sicurezza e le istruzioni sono facilmente visibili per l'operatore e si trovano vicino a tutte le aree di potenziale pericolo. Sostituire tutti gli adesivi danneggiati o mancanti.

Die Sicherheitsaufkleber sind für den Arbeiter leicht ersichtlich und befinden sich neben jedem potentiellen Gefahrenbereich. Beschädigte oder verloren gegangene Aufkleber sind zu ersetzen.

SUR ARBRE
SULL'ALBERO
AUF GESTÄNGE



(P/N 223188)



[BKC4321RS]
(P/N 228207)



[BKC5021RS]
(P/N 241929)

SUR MOTEUR
SUL MOTORE
AUF MOTOR



(P/N 265694)

Approbation UE pour les émissions
Approvazione UE per le emissioni
Emissionen von EU zugelassen

[BKC4321RS]
(P/N 246112)

[BKC4321RS]
(P/N 246101)

EXPLICATION DES SYMBOLES/ SPIEGAZIONE DEI SIMBOLI/ ZEICHENERKLÄRUNG



Indique Avertissement, Danger et Précaution.
Indica avvertenza, pericolo e precauzione.
Bedeutet Warnung, Gefahr und Vorsicht.



Lisez et assimilez le présent Manuel d'utilisation.
È necessario leggere e comprendere il manuale del proprietario/ d'uso.
Lesen und verstehen Sie dieses Betriebshandbuch.

Portez un casque de sécurité en cas de risque de chute d'objets.
Se vi è il rischio di caduta di oggetti, indossare una protezione per il capo.
Bei Gefahr von herunterfallenden Gegenständen ist ein Kopfschutz zu tragen.



Portez des lunettes de sécurité lorsque vous utilisez la Débroussailleuse/ Coupe-bordures.
Indossare una protezione per gli occhi quando si usa il Tagliaerba a filo/ Decespugliatore.
Während des Betriebs der Motorsense/ des Rasentrimmers ist ein Augenschutz zu tragen.

Portez une protection pour les oreilles lorsque vous utilisez la Débroussailleuse/ Coupe-bordures.
Indossare una protezione dell'udito quando si usa il Tagliaerba a filo/Decespugliatore.
Während des Betriebs der Motorsense/ des Rasentrimmers ist ein Gehörschutz zu tragen.



Portez toujours des gants lorsque vous utilisez la Débroussailleuse avec une lame métallique.
Quando si usa il Decespugliatore con lama metallica, indossare guanti.
Beim Gebrauch der Motorsense mit Metallklinge sind Handschuhe zu tragen.



Portez des bottes de sécurité lorsque vous utilisez la Débroussailleuse avec une lame métallique.
Quando si usa il Decespugliatore con lama metallica, indossare una protezione per i piedi.
Beim Gebrauch der Motorsense mit Metallklinge ist Fußschutz zu tragen.



N'approchez pas vos mains à un dispositif de coupe rotatif.
Non mettere le mani vicino o sotto l'accessorio di taglio rotante.
Achten Sie darauf, dass niemals Hände in die Nähe oder unter die Drehteile gelangen.



N'approchez pas vos pieds à un dispositif de coupe rotatif.
Non mettere i piedi vicino o sotto l'accessorio di taglio rotante.
Achten Sie darauf, dass niemals Füße in die Nähe oder unter die Drehteile gelangen.



La distance entre l'appareil et les passants doit être d'au moins 15 m.
La distanza tra la macchina e i presenti dev'essere di almeno 15 m.
Der Abstand zwischen dem Gerät und Zuschauern muss 15 m betragen.



Faites attention aux objets susceptibles de rebondir.
Attenzione agli oggetti che possono rimbalzare o schizzare.
Vorsicht vor ausgeworfenen Gegenständen, wie z.B. Querschläger.

Danger d'incendie : l'essence est hautement inflammable. Ne remplissez jamais le réservoir d'essence de la Débroussailleuse/ Coupe-bordures quand le moteur est chaud ou en fonctionnement. Il est strictement interdit de fumer en manipulant l'essence ou d'approcher une source de chaleur au carburant. La respiration des gaz d'échappement peut entraîner la mort. Ne démarrez jamais, ni ne faites tourner le moteur dans un lieu ou un bâtiment clos.



Pericolo d'incendio: la benzina è altamente infiammabile. Non aggiungere mai carburante al Decespugliatore/ Tagliaerba a filo con un motore in funzione o caldo. Non fumare né collocare altre fonti di calore vicino al carburante. L'inalazione dei gas di scarico può risultare letale. Non avviare mai il motore all'interno di un locale o di un edificio chiusi.

Brandgefahr: Kraftstoff ist entzündbar. Füllen Sie niemals bei laufendem oder heißem Motor Kraftstoff in die Motorsense/ den Rasentrimmer. In der Nähe von Kraftstoff darf nicht geraucht und es dürfen keine Hitzequellen platziert werden. Das Einatmen der Abgase führt zum Tod. Starten Sie den Motor niemals in geschlossenen Räumen oder Gebäuden.



La respiration des gaz d'échappement peut entraîner la mort. Ne démarrez jamais, ni ne faites tourner le moteur dans un lieu ou un bâtiment clos.
L'inalazione dei gas di scarico può risultare letale. Non avviare mai il motore all'interno di un locale o di un edificio chiusi.
Das Einatmen der Abgase führt zum Tod. Starten Sie den Motor niemals in geschlossenen Räumen oder Gebäuden.



Attention, surface brûlante: tout contact peut causer des brûlures. En cours d'utilisation, et pendant une certaine période après l'arrêt du moteur, le moteur ainsi que le carter d'engrenage sont très chauds. Ne jamais toucher de composants du bloc moteur tels que le capot moteur, le cylindre, le marmitta e coppia conica.

Attenzione, superficie calda: Il contatto può causare ustioni. Durante l'uso e, qualche volta, dopo aver fermato il motore, motore e coppia conica sono molto caldi. Non toccare le superfici calde dell'apparecchio come coperchio del motore, cilindro, marmitta e coppia conica.

Warnung vor heißen Oberflächen: Kontakt kann zu Verbrennungen führen. Während des Betriebs und einige Zeit lang nach dem Abschalten des Motors sind Motor und Getriebegehäuse noch sehr heiss. Die heißen Oberflächen des Geräts (z.B. Motorabdeckung, Zylinder, Schalldämpfer und Getriebegehäuse) nicht berühren.



Les machines équipées de lame de coupe peuvent être projetées violemment d'un côté quand la lame heurte un objet fixe. Ce phénomène est appelé rebond. La lame peut amputer un bras ou une jambe. Toujours opérer un mouvement de balayage de droite à gauche.

Le macchine dotate di disco di taglio essere scagliate violentemente a lato in caso di contatto della lama con un oggetto fisso. Questo fenomeno è denominato contraccolpo della lama. La lama può amputare un braccio o una gamba. Muovere sempre il Decespugliatore da destra verso sinistra.

Maschinen mit Säge- oder Grasklingen können heftig zur Seite geschleudert werden, wenn die Klinge auf einen festen Gegenstand trifft. Dies wird als rückschlag entsteht. Die Klinge kann Arme oder Beine durchtrennen. Freischneider stets von rechts nach links schwenken.



Vitesse maximum de l'arbre de sortie, min⁻¹.
Velocità massima dell'asse di trasmissione, min⁻¹.
Höchstgeschwindigkeit der Abtriebsachse, min⁻¹.



Niveau de puissance acoustique garanti 115/ 118 dB(A)
Livello di potenza acustica garantito 115/ 118 dB(A)
Garantierter Schalleistungspegel 115/ 118 dB(A)

INSTRUCTIONS DE SÉCURITÉ

Le système d'avertissements du présent manuel identifie les risques potentiels et contient des messages de sécurité spéciaux qui vous aideront, à vous et à d'autres personnes, à éviter des lésions corporelles, voire la mort.

▲ DANGER **▲ AVERTISSEMENT** **▲ PRÉCAUTION** sont des mots-clé qui identifient le niveau de danger.

▲ DANGER : indique un danger très élevé susceptible de provoquer des lésions graves ou la mort, en cas de non-respect des consignes de sécurité recommandées.

▲ AVERTISSEMENT : indique un danger susceptible de provoquer des lésions graves ou la mort, en cas de non-respect des consignes de sécurité recommandées.

▲ PRÉCAUTION : indique un danger susceptible de provoquer des lésions modérées à bénignes, en cas de non-respect des consignes de sécurité recommandées. Deux autres mots sont également utilisés pour mettre en évidence l'information : "Important" souligne l'importance de l'information mécanique spéciale et "Remarque" attire l'attention sur les informations d'ordre général et dignes d'intérêt.

ISTRUZIONI DI SICUREZZA

Il sistema di avvertimento nel presente manuale identifica i potenziali pericoli e presenta particolari messaggi di sicurezza che aiutano te e gli altri a evitare lesioni personali o decesso.

▲ PERICOLO **▲ AVVERTENZA** **▲ ATTENZIONE** sono termini che identificano un livello di rischio.

▲ PERICOLO : segnala un rischio estremo, che provocherà lesioni gravi o morte nel caso in cui non si seguano le precauzioni raccomandate.

▲ AVVERTENZA : segnala un rischio che potrebbe provocare lesioni gravi o morte nel caso in cui non si seguano le precauzioni raccomandate.

▲ ATTENZIONE : segnala un rischio in grado di provocare lesioni minori o di grado moderato nel caso in cui non si seguano le precauzioni raccomandate. Per evidenziare le informazioni sono utilizzate altre due parole. "Importante" richiama l'attenzione a particolari informazioni meccaniche e "Nota" sottolinea le informazioni di carattere generale che meritano una particolare attenzione.

SICHERHEITSHINWEISE

Das Warnsystem dieses Handbuchs erkennt mögliche Gefahren und enthält spezifische Sicherheitsnachrichten, die Ihnen und anderen dabei helfen, Körperverletzungen und sogar Todesfälle zu vermeiden.

▲ GEFAHR **▲ WARNUNG** **▲ VORSICHT** sind Signalwörter zur Erkennung der Gefahrenstufen.

▲ GEFAHR : zeigt eine extreme Gefahrensituation an, die zu ernsthaften Verletzungen und sogar dem Tod führen kann, sofern die empfohlenen Schutzmaßnahmen nicht beachtet werden.

▲ WARNUNG : zeigt eine Gefahrensituation an, die zu ernsthaften Verletzungen und sogar dem Tod führen kann, sofern die empfohlenen Schutzmaßnahmen nicht beachtet werden.

▲ VORSICHT : zeigt eine Gefahrensituation an, die zu geringeren oder mäßigen Verletzungen führen kann, sofern die empfohlenen Schutzmaßnahmen nicht beachtet werden. Zusätzlich werden zwei weitere Wörter zum Hervorheben von Informationen verwendet. „Wichtig“ weist auf besondere mechanische Informationen hin und „Anmerkung“ stellt allgemeine Informationen heraus, die beachtet werden sollten.

SÉCURITÉ DE L'UTILISATEUR

1. Avant d'utiliser cet appareil, lisez attentivement l'intégralité du présent manuel d'utilisation et assimilez son contenu.
2. Veillez à toujours porter des lunettes et des casques de sécurité.
3. Portez toujours des pantalons longs, des chemises à manches longues, des bottes et des gants. Ne portez pas de vêtements amples, de bijoux, de bermudas, de sandales, ni ne travaillez pieds nus. Attachez vos cheveux au-dessus de vos épaules.
4. N'utilisez jamais la Débroussailleuse/ Coupe-bordures si vous êtes fatigué, malade ou sous l'emprise de l'alcool, de la drogue ou de la médication.
5. Ne démarrez jamais, ni ne faites tourner le moteur dans un lieu ou un bâtiment clos. La respiration des gaz d'échappement peut entraîner la mort.
6. Nettoyez les poignées de toute trace d'huile, de carburant et de saleté.

SICUREZZA DELL'OPERATORE

1. Leggere il presente manuale in ogni sua parte e comprenderne il contenuto prima di utilizzare il prodotto. Occorre avere una completa dimestichezza con il corretto uso del prodotto.
2. Indossare sempre una protezione per gli occhi e per l'udito.
3. Indossare sempre pantaloni lunghi pesanti, una camicia a maniche lunghe, stivali e guanti. Non indossare abiti svolazzanti, gioielli, pantaloni corti, sandali né piedi nudi. Legare i capelli in maniera tale che arrivino all'altezza delle spalle.
4. Non utilizzare mai il decespugliatore/ Tagliaerba a filo in condizioni di stanchezza, malattia, sotto l'influenza di alcool, droghe o farmaci.
5. Non avviare mai il motore all'interno di un locale o di un edificio chiusi. L'inalazione dei gas di scarico può risultare letale.
6. Mantenere le impugnature prive d'olio, carburante e sporcizia.

BETRIEBSSICHERHEIT

1. Vor Gebrauch der Motorsense/ des Rasentrimmers muss das vorliegende Handbuch gelesen und verstanden werden. Achten Sie darauf, dass Sie mit dem korrekten Gebrauch der Motorsense/ des Rasentrimmers vertraut sind.
2. Beim Gebrauch ist immer ein Augen- und Gehörschutz zu tragen.
3. Es sind immer lange Hosen, ein langärmeliges Shirt, Stiefel und Handschuhe zu tragen. Keine lose Kleidung, Schmuck, kurze Hosen oder Sandalen tragen und nicht barfuß arbeiten. Sichern Sie die Haare so, dass sie nicht länger als schulterlang sind.
4. Benutzen Sie die Motorsense/ den Rasentrimmer niemals, wenn Sie müde oder krank sind bzw. unter Einfluss von Alkohol, Drogen oder Medikamenten stehen.
5. Starten Sie den Motor niemals in geschlossenen Räumen oder Gebäuden. Das Einatmen der Abgase kann zum Tod führen.
6. Achten Sie darauf, dass die Haltegriffe kein Öl, Kraftstoff oder sonstigen Schmutz enthalten.

SÉCURITÉ DE LA DÉBROUSSAILLEUSE/ COUPE-BORDURES

1. Avant d'entreprendre toute opération d'entretien ou de réparation sur l'appareil, arrêtez le moteur et attendez que le dispositif de coupe s'immobilise complètement.
2. Assurez-vous que la Débroussailleuse/ Coupe-bordures est correctement montée et que le dispositif de coupe est bien mis en place et fermement vissé, tel qu'il est indiqué à la section Montage, à la page 7.
3. Avant chaque utilisation, inspectez la Débroussailleuse/ Coupe-bordures. Changez toute pièce endommagée. Recherchez toute fuite de carburant. Vérifiez que les pièces de fixation sont en place et correctement vissées. Suivez les instructions de maintenance détaillées au début de la page 22.
4. Assurez-vous que le dispositif de coupe ne tourne pas lorsque le moteur est au ralenti. Pour en savoir plus, reportez-vous à la section Réglage de la vitesse de ralenti, page 17.
5. Avant d'utiliser la Débroussailleuse/ Coupe-bordures, inspectez le dispositif de coupe et remplacez toute pièce craquelée, ébréchée ou abîmée.
6. Assurez-vous que le dispositif de coupe est correctement installé et positionné avant d'utiliser la Débroussailleuse/ Coupe-bordures.
7. N'utilisez jamais un dispositif de coupe ou une pièce de rechange non approuvés par MARUYAMA.
8. Réalisez la maintenance en conformité avec les intervalles et les procédures recommandées à la section Maintenance, au début de la page 22.
9. En cas de problèmes de fonctionnement ou de vibration excessive, arrêtez immédiatement le moteur et inspectez l'unité pour identifier la cause du problème. Si vous ne parvenez pas à déterminer la cause du problème ou ne pouvez effectuer la réparation vous-même, retournez la Débroussailleuse/coupebordures chez votre distributeur MARUYAMA.

SÉCURITÉ DU CARBURANT

1. L'essence est hautement inflammable et doit être soigneusement manipulée et entreposée. Utilisez un bidon homologué pour entreposer l'essence ou le mélange de carburant et d'huile.
2. Faites le mélange et le remplissage en essence à l'extérieur, à l'abri de flammes ou d'étincelles.
3. Ne fumez pas à proximité de récipients contenant du carburant et de la Débroussailleuse/ coupebordures ou lorsque vous utilisez l'appareil.
4. Ne remplissez pas le réservoir de carburant de façon excessive. Arrêtez de remplir à 10 mm de la partie supérieure du réservoir.
5. Avant d'allumer le moteur, nettoyez le carburant renversé.

SICUREZZA DEL DECESPUGLIATORE/ TAGLIAERBA A FILO

1. Prima di invertire il Decespugliatore/ Tagliaerba a filo, di svolgere la manutenzione o di lavorare sulla macchina, spegnere il motore e assicurarsi che l'accessorio di taglio abbia smesso completamente di ruotare.
2. Assicurarsi che il Decespugliatore/ Tagliaerba a filo sia assemblato correttamente e che l'accessorio di taglio sia montato e fissato correttamente come indicato al paragrafo Assemblaggio, pagina 7.
3. Esaminare il Decespugliatore/ Tagliaerba a filo prima dell'utilizzo. Sostituire i componenti danneggiati. Verificare la presenza di perdite di carburante. Assicurarsi che tutti gli elementi di fissaggio siano correttamente posizionati e fissati in maniera sicura. Seguire le istruzioni di manutenzione che iniziano a pagina 22.
4. Assicurarsi che l'accessorio di taglio non ruoti quando il motore è al minimo. Consultare Regolazione del minimo, pagina 17.
5. Prima di usare il Decespugliatore/ Tagliaerba a filo, esaminare l'accessorio di taglio e sostituire eventuali parti incrinata, scheggiate o danneggiate.
6. Prima di usare il Decespugliatore/ Tagliaerba a filo, assicurarsi che l'accessorio di taglio sia montato e posizionato correttamente.
7. Non utilizzare mai un accessorio di taglio o pezzi di ricambio non approvati da MARUYAMA.
8. Eseguire la manutenzione del Decespugliatore/ Tagliaerba a filo attenendosi agli intervalli e alle procedure di manutenzione raccomandati al paragrafo manutenzione, che inizia a pagina 22.
9. Se si verificano problemi di funzionamento o vibrazioni eccessive, spegnere immediatamente e controllare l'unità, per verificare la causa dei problemi. Qualora non fosse possibile determinare la causa o non si fosse in grado di eseguire la riparazione, portare il Decespugliatore/ Tagliaerba a filo ad un centro di assistenza MARUYAMA perché venga riparato.

SICUREZZA DEL CARBURANTE

1. La benzina è altamente infiammabile e deve essere maneggiata e stoccata con prudenza. Utilizzare un contenitore adatto per la conservazione della benzina e/o carburante/miscela.
2. Miscelare e travasare il carburante all'esterno, lontano da scintille o fiamme.
3. Non fumare nei pressi dei contenitori di stoccaggio del carburante o del Decespugliatore/ Tagliaerba a filo. Non fumare mentre si sta utilizzando il Decespugliatore/ Tagliaerba a filo.
4. Non riempire eccessivamente il serbatoio del carburante. Interrompere il riempimento a circa 10mm dalla parte superiore del serbatoio.
5. Prima di avviare il motore, ripulire il carburante eventualmente fuoriuscito.

SICHERHEIT MOTORSSENSE/ RASENTRIMMER

1. Bevor Sie die Motorsense/ den Rasentrimmer umdrehen bzw. Wartungs- oder andere Arbeiten an dem Gerät ausführen, stellen Sie den Motor aus und achten Sie darauf, dass das Schneidwerkzeug vollständig still steht.
2. Achten Sie darauf, dass die Motorsense/ der Rasentrimmer korrekt zusammengebaut ist und dass das Schneidwerkzeug gemäß dem Montagekapitel (Seite 7) korrekt installiert und sicher befestigt ist.
3. Überprüfen Sie die Motorsense/ den Rasentrimmer vor jedem Gebrauch. Beschädigte Teile sind zu ersetzen. Überprüfen Sie Ölverluste. Achten Sie darauf, dass sich alle Befestigungsteile an ihrem Ort befinden und sicher angezogen sind. Befolgen Sie die Wartungsanweisungen von Seite 22.
4. Achten Sie darauf, dass sich das Schneidwerkzeug im Motorleerlauf nicht dreht. Siehe Einstellung der Leerlaufdrehzahl, Seite 17.
5. Überprüfen Sie das Schneidwerkzeug und ersetzen Sie gerissene, angeschlagene oder beschädigte Teile vor dem Gebrauch der Motorsense/ des Rasentrimmers.
6. Achten Sie darauf, dass das Schneidwerkzeug vor dem Gebrauch der Motorsense/ des Rasentrimmers korrekt installiert und positioniert ist.
7. Verwenden Sie niemals Schneidwerkzeug oder Ersatzteile, die nicht MARUYAMA genehmigt wurden.
8. Führen Sie Wartungsarbeiten an der Motorsense/ dem Rasentrimmer gemäß den im Kapitel Wartung ab Seite 22 beschriebenen Wartungsintervallen und -vorgaben aus.
9. Bei Betriebsproblemen oder exzessiven Vibrationen stoppen Sie unverzüglich das Gerät und überprüfen Sie die Ursache. Ist diese nicht feststellbar oder übersteigt die Behebung Ihre Möglichkeiten, bringen Sie die Motorsense/ den Rasentrimmer Ihrem MARUYAMAHändler zur Reparatur zurück.

KRAFTSTOFFSICHERHEIT

1. Kraftstoff ist sehr leicht entzündbar und muss mit Vorsicht behandelt und gelagert werden. Nutzen Sie zur Lagerung des Kraftstoffs bzw. der Kraftstoff-Öl-Mischung einen zugelassenen Behälter.
2. Schütten Sie das Öl im Freien um und vermischen Sie es im Freien, wo keine Funken oder Flammen entstehen können.
3. In der Nähe der Motorsense/ des Rasentrimmers oder während des Gebrauchs der Motorsense/ des Rasentrimmers darf nicht geraucht werden.
4. Überfüllen Sie den Öltank nicht. Füllen Sie ihn nur bis zu 10 mm unterhalb des Rands auf.
5. Wischen Sie eventuell verschüttetes Öl vor dem Starten des Motors weg.
6. Starten Sie den Motor der Motorsense/ des Rasentrimmers niemals im Umkreis von 3 m

6. Avant de démarrer le moteur, éloignez la Débroussailleuse/ Coupe-bordures de 3 m au moins du lieu de remplissage de carburant.
7. Ne retirez pas le bouchon du réservoir de carburant tout juste après avoir arrêté le moteur.
8. Avant de remettre du carburant, laissez refroidir le moteur.
9. Videz le réservoir de carburant avant de ranger l'appareil.
10. Entreposez le carburant et la Débroussailleuse/ Coupe-bordures à l'abri de flammes nues, d'étincelles ou de chaleur excessive. Assurez-vous que les vapeurs de carburant n'atteignent pas les étincelles ou flammes nues de chauffe-eau, de fours, de moteurs électriques, etc.

SÉCURITÉ DE FONCTIONNEMENT DE LA DÉBROUSSAILLEUSE/COUPE-BORDURES

1. CETTE DÉBROUSSAILLEUSE/COUPE-BORDURES PEUT PROVOQUER DES BLESSURES GRAVES. Lisez attentivement les instructions. Familiarisez-vous avec les commandes et le fonctionnement de l'appareil.
2. Ne laissez jamais un enfant utiliser la Débroussailleuse/ Coupe-bordures. Ce n'est pas un jouet. Autorisez l'utilisation de l'appareil exclusivement aux personnes qui ont lu au préalable le présent manuel.
3. Évitez d'utiliser la Débroussailleuse/ Coupe-bordures à proximité de roches, de graviers, de pierres et d'autres matériaux qui pourraient se transformer en projectiles dangereux.
4. Ne laissez pas les enfants, passants et animaux s'approcher de la zone de travail, dans un rayon de 15m.
5. Si une personne s'approche de vous, éteignez la Débroussailleuse/ Coupe-bordures et attendez que le dispositif de coupe cesse de tourner avant de vous adresser à elle.
6. Utilisez uniquement la Débroussailleuse/ Coupe-bordures à la lumière du jour ou sous un éclairage artificiel adéquat.
7. N'utilisez jamais la Débroussailleuse/ Coupe-bordures sans les protections appropriées en place.
8. Maintenez toujours une distance appropriée des pièces rotatives. Restez éloigné des surfaces chaudes telles que le silencieux.
9. Lorsque vous coupez de grands arbustes ou de petits arbres, faites déplacer la Débroussailleuse de droite à gauche pour éviter tout risque de rebond.
10. Pendant l'utilisation de l'appareil, demeurez bien campé sur vos jambes et gardez votre équilibre.
11. Utilisez les accessoires corrects. N'utilisez pas la Débroussailleuse/ Coupe-bordures pour une tâche qui n'est pas recommandée par MARUYAMA.

6. Prima di avviare il motore, spostare il Decespugliatore/ Tagliaerba a filo ad almeno 3 metri dal luogo in cui è conservato il carburante.
7. Non togliere il tappo del serbatoio del carburante del Decespugliatore/ Tagliaerba a filo subito dopo aver spento il motore.
8. Prima di effettuare rifornimento, consentire il raffreddamento del motore.
9. Prima di conservare l'apparecchio, svuotare completamente il serbatoio e far funzionare il motore fino all'esaurimento del carburante.
10. Conservare il carburante e il Decespugliatore/ Tagliaerba a filo lontano da fiamme aperte, scintille e calore eccessivo. Assicurarsi che i vapori del carburante non raggiungano le scintille né le fiamme aperte provenienti da dispositivi di riscaldamento, fornaci, motori elettrici, ecc.

SICUREZZA OPERATIVA DEL DECESPUGLIATORE/TAGLIAERBA A FILO

1. QUESTO DECESPUGLIATORE/TAGLIAERBA A FILO PUÒ PROVOCARE LESIONI GRAVI. Leggere attentamente le istruzioni. Conoscere molto bene tutti i controlli e il corretto uso del Decespugliatore/ Tagliaerba a filo.
2. Impedire che i bambini utilizzino il Decespugliatore/ Tagliaerba a filo. Non è un giocattolo. Impedire che gli adulti utilizzino l'apparecchio senza aver letto questo manuale d'uso.
3. Evitare di utilizzare il Decespugliatore/ Tagliaerba a filo vicino a rocce, ghiaia, pietre e materiali simili, che potrebbero danneggiarlo.
4. Mantenere i bambini, i presenti e gli animali ad una distanza di 15 m dall'operatore e dal Decespugliatore/ Tagliaerba a filo.
5. Se qualcuno si avvicina mentre si sta usando il Decespugliatore/ Tagliaerba a filo, arrestare il motore e la rotazione dell'accessorio di taglio.
6. Utilizzare il Decespugliatore/ Tagliaerba a filo solo durante le ore diurne o in presenza di un'adeguata illuminazione artificiale.
7. Non utilizzare mai il Decespugliatore/ Tagliaerba a filo senza adeguate protezione attivati.
8. Non mettere le mani o i piedi vicino o sotto le parti rotanti. Mantenersene sempre a distanza di sicurezza. Mantenere il corpo lontano dall'accessorio di taglio rotante e dalle superfici calde come il silenziatore.
9. Quando si tagliano cespugli molto folti o piccoli alberi, far oscillare sempre il Decespugliatore da destra a sinistra per evitare contraccolpi.
10. Mantenere una posizione e un bilanciamento sicuri. Non stirarsi troppo.
11. Utilizzare l'utensile giusto per il lavoro che deve essere svolto. Non usare il Decespugliatore/ Tagliaerba a filo per lavori non raccomandati da MARUYAMA.

- von der Auffüllstation.
7. Den Tankdeckel der Motorsense/ des Rasentrimmers nicht unmittelbar nach Abstellen des Motors entfernen.
8. Lassen Sie den Motor vor dem Auftanken erst abkühlen.
9. Lassen vor der Gerätelagerung Sie den Tank erst ablaufen und den Motor trocken laufen.
10. Lagern Sie das Öl und die Motorsense/ den Rasentrimmer nicht in der Nähe von offenen Flammen, Funken oder übermäßiger Hitze. Achten Sie darauf, dass keine Treibstoffdämpfe in die Nähe von Funken oder offenen Flammen von Wassererhitzern, Brennöfen, elektrischen Motoren usw. gelangen.

BETRIEBS SICHERHEIT MOTORSSENSE/ RASENTRIMMER

1. DIESE MOTORSSENSE/ DIESER RASENTRIMMER KANN ERNSTHAFTE VERLETZUNGEN VERURSACHEN. Lesen Sie eingehend die Bedienungsanweisung. Achten Sie darauf, dass Sie mit allen Steuerelementen und dem korrekten Gebrauch der Motorsense/ des Rasentrimmers vertraut sind.
2. Lassen Sie Kinder niemals die Motorsense/ den Rasentrimmer benutzen. Dies ist kein Spielzeug. Lassen Sie Erwachsene niemals das Gerät benutzen, bevor sie nicht das Betriebsanhandbuch gelesen haben.
3. Vermeiden Sie den Gebrauch der Motorsense/ des Rasentrimmers in der Nähe von Felsen, Kies, Steinen und ähnlichem Material, das zu gefährlichen Flugeschossen werden kann.
4. Kinder, Zuschauer und Tiere dürfen sich nicht innerhalb eines Umkreises von 15 m von dem Arbeiter und der Motorsense/ dem Rasentrimmer aufhalten.
5. Nähert sich Ihnen während des Gebrauchs der Motorsense/ des Rasentrimmers jemand, schalten Sie den Motor und die Drehung des Schneidwerkzeugs aus.
6. Nutzen Sie die Motorsense/ den Rasentrimmer nur bei Tageslicht oder hellem künstlichen Licht.
7. Nutzen Sie die Motorsense/ den Rasentrimmer niemals ohne die entsprechenden Schutzabdeckungen.
8. Achten Sie darauf, dass niemals Hände oder Füße in die Nähe oder unter die Drehteile gelangen. Lassen Sie diesen Bereich immer frei. Nähern Sie kein Körperteil dem drehenden Schneidwerkzeug oder heißen Oberflächen, wie z.B. dem Auspuff.
9. Zum Vermeiden von Rückschlägen führen Sie die Motorsense/ den Rasentrimmer beim Schneiden von hartem Unterholz oder kleinen Bäumen immer von rechts nach links.
10. Achten Sie auf einen guten Stand und eine gute Balance. Versuchen Sie nicht, außerhalb der Reichweite zu schneiden.
11. Verwenden Sie für Ihre Arbeit das adäquate Werkzeug. Verwenden Sie die Motorsense/ den Rasentrimmer nicht für Arbeiten, die nicht von MARUYAMA empfohlen sind.

DESCRIPTION DU PRODUIT/ DESCRIZIONE DEL PRODOTTO/ PRODUKTBESCHREIBUNG

BKC4321RS
BKC5021RS

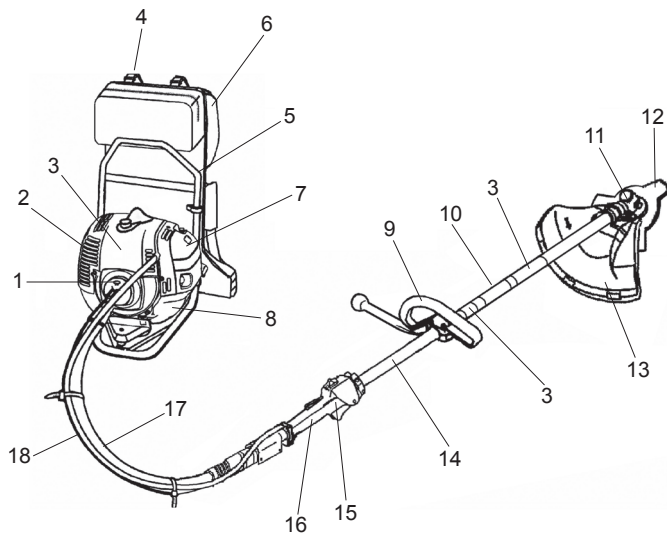

1. Carter du tambour d'embrayage
2. Moteur
3. Étiquette de sécurité
4. Harnais
5. Structure rigide
6. Rembourrage
7. Filtre à air
8. Réservoir de carburant
9. Poignée circulaire
10. Nom de modèle
11. Renvoi d'angle
12. Lame de la Débrousailleuse
13. Protecteur du dispositif de coupe
14. Arbre
15. Commande d'accélérateur et commutateur STOP
16. Poignée de l'arbre
17. Arbre flexible
18. Câble d'accélérateur et câbles du commutateur STOP

1. Alloggiamento del tamburo frizione
2. Motore
3. Decalcomania di sicurezza
4. Allacciatura dello zaino
5. Telaio
6. Imbottitura
7. Filtro dell'aria
8. Serbatoio del carburante
9. Manico ad anello
10. Denominazione del modello
11. Coppia conica
12. Lama del Decespugliatore
13. Protezione accessorio di taglio
14. Gruppo albero
15. Leva del gas e interruttore d'arresto
16. Impugnatura dell'albero
17. Asta flessibile
18. Cavo dell'acceleratore e fili dell'interruttore d'arresto

1. Kupplung strommelgehäuse
2. Motor
3. Sicherheitsaufkleber
4. Tragegurt
5. Tragrahmen
6. Polster
7. Luftfilter
8. Öltank
9. Schlaufengriff
10. Modellname
11. Getriebegehäuse
12. Motorsensenklinge
13. Abdeckung Schneidwerkzeug
14. Stangeneinheit
15. Gashebel und Notausschalter
16. Stangenhaltevorrichtung
17. Flexible Welle
18. Kabel Gaszug und Notausschalter

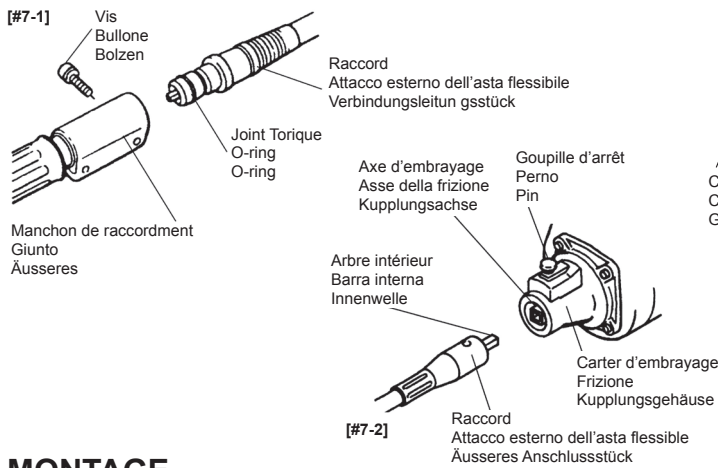

MONTAGE

MONTAGE DE L'ARBRE FLEXIBLE

1. Déposer la vis et insérer le raccord (avec joint torique) dans le manchon de raccordement, et resserrer la vis. [#7-1]
2. Insérer le raccord dans le carter d'embrayage en actionnant la goupille d'arrêt. S'assurer que la goupille d'arrêt retourne dans sa position initiale et que le raccord ne peut s'extraire du carter d'embrayage. [#7-2]

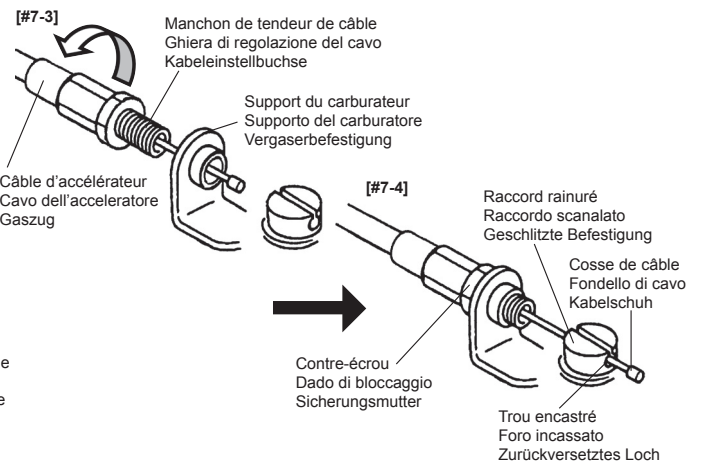

CONNEXION DU CÂBLE D'ACCÉLÉRATEUR ET DES CÂBLES DU COMMUTATEUR STOP

1. Faites passer le câble d'accélérateur à travers le support du carburateur, puis vissez un manchon de tendeur de câble sur le support du carburateur. [#7-3]
2. Placez le raccord rainuré sur le carburateur de sorte que le trou encastré pour la cosse reste éloigné du manchon de tendeur de câble.
3. Tournez la came d'accélérateur du carburateur et faites glisser le câble d'accélérateur sur la rainure du raccord rainuré, en vous assurant que la cosse soit bien insérée dans le trou encastré. [#7-4]
4. Appuyez à quelques reprises sur la commande d'accélérateur pour vous assurer qu'elle fonctionne correctement.

ASSEMBLAGGIO

MONTAGGIO DELL'ASTA FLESSIBILE

1. Togliere il bullone e inserire l'attacco esterno dell'asta flessibile nel giunto (con l'O-ring). Quindi rimontare il bullone e serrarlo. [#7-1]
2. Collegare l'attacco esterno dell'asta flessibile alla frizione dopo aver sollevato il perno di bloccaggio a molla. Accertarsi che il perno ritorni nella posizione iniziale e che l'attacco esterno dell'asta flessibile rimanga saldamente collegato alla frizione. [#7-2]

COLLEGAMENTO DEL CAVO DELL'ACCELERATORE E DEI FILI DELL'INTERRUTTORE D'ARRESTO

1. Far passare il cavo dell'acceleratore attraverso il supporto del carburatore, quindi avvitare a fondo una ghiera di regolazione cavo sul supporto del carburatore. [#7-3]
2. Posizionare il raccordo scanalato sul carburatore in modo che il foro incassato per il morsetto resti separato dalla ghiera di regolazione cavo.
3. Ruotare la camma della farfalla del carburatore e far passare il cavo dell'acceleratore attraverso il raccordo scanalato, assicurandosi che il morsetto per cavi cada all'interno del foro incassato. [#7-4]
4. Azionare ripetutamente la leva del gas per assicurarsi che funzioni correttamente.

ZUSAMMENBAU

EINBAU DER FLEXIBLEN WELLE

1. Den Bolzen lösen und das äussere Anschlussstück (mit dem O-Ring) in das gemeinsame Leitungsstück einführen und Bolzen wieder anziehen. [#7-1]
2. Das äussere Anschlussstück in das Kupplungsgehäuse einführen und dabei den Pin nach oben ziehen. Darauf achten, dass der Pin durch Federkraft wieder in seine Ausgangsstellung zurückkehrt und das äussere Anschlussstück sich nicht einfach vom Kupplungsgehäuse löst. [#7-2]

VERKABELUNG GASZUG UND NOTAUSSCHALTER

1. Führen Sie den Gaszug durch die Vergaserhalterung und schrauben Sie dann eine Kabeleinstellbuchse vollständig in die Vergaserhalterung. [#7-3]
2. Bringen Sie die geschlitzte Befestigung am Vergaser so in Position, dass das zurückversetzte Ansatzloch in die entgegengesetzte Kabeleinstellbuchsenseite zeigt.
3. Drehen Sie die Vergaserzugsnocke und führen Sie den Gaszug durch die Ritze in die eingeritzte Befestigung. Achten Sie dabei darauf, dass den Kabelschuh in das zurückversetzte Loch. [#7-4]
4. Betätigen Sie den Gashebel einige Male und achten Sie auf seinen korrekten Betrieb.

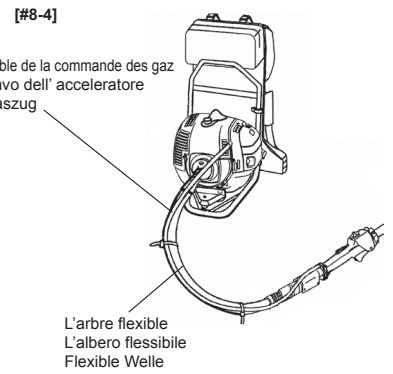
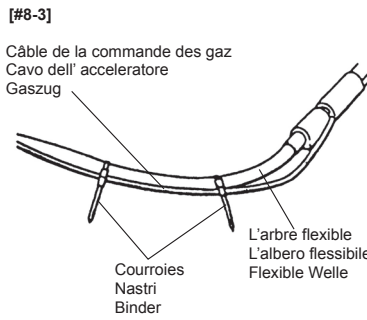
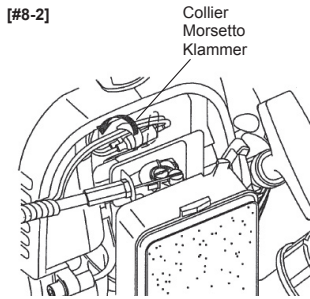
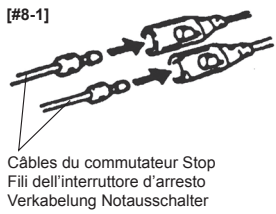

Jeu 1-2mm/Gioco 1-2mm/1-2mm Spielraum
[#8-5]

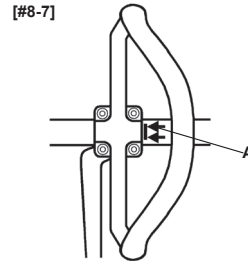
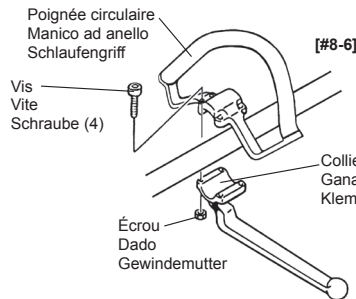
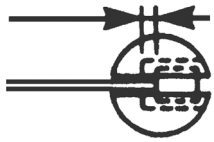

- Brancher les fils du bouton d'arrêt sur les connecteurs correspondants du moteur. La polarité des fils est importante. [#8-1]
- Enroulez et fixez le contacteur de mise en route et ses connexions avec une bride. [#8-2]
- Attacher le câble de la commande des gaz et l'arbre flexible à l'aide de deux courroies. [#8-3]

RÉGLAGE DU CÂBLE D'ACCÉLÉRATEUR

- Le câble de la commande des gaz doit être parallèle à l'arbre flexible. En cas de torsion, le parallélisme doit être restauré.
- Le câble de la commande des gaz doit être réglé sous l'arbre flexible courbé comme indiqué. [#8-4]

- Régler le manchon du dispositif de réglage du câble afin que la butée sur la came de la commande des gaz du carburateur soit juste en contact avec la butée de la commande des gaz et afin que la position du câble conserve un jeu de 1-2mm entre la cosse de câble et la fixation fendue quand la gâchette d'accélération est complètement enfoncée. [#8-5]

- Serrer le contre-écrou quand le câble de la commande des gaz est réglé correctement.

INSTALLATION DE LA POIGNÉE CIRCULAIRE

La poignée doit être assemblée au côté du carter d'engrenage à partir de la flèche (A). [#8-7]

- Placez la poignée et le collier inférieur sur l'arbre.
- Installez les quatre vis et écrous. Vissez-les uniformément. [#8-6]

- Inserire i cavi dell'interruttore di arresto nei connettori del motore corrispondenti. Da notare che la polarità del cavo non è importante. [#8-1]
- Disporre i cavi degli interruttori di arresto e i connettori e fissarli con il morsetto. [#8-2]
- Legare il cavo dell'acceleratore e l'albero flessibile con due nastri. [#8-3]

REGOLAZIONE DEL CAVO

- Il cavo dell'acceleratore deve essere parallelo all'albero flessibile. In caso si giri o si pieghi, esso dovrà essere riportato in parallelo all'albero.
- Il cavo dell'acceleratore deve essere sistemato sotto l'albero flessibile piegato, come da figura. [#8-4]

- Sistemare il manicotto di regolazione del cavo in modo che il fermo sulla camma della valvola a farfalla del carburatore venga a contatto con il fermo dell'acceleratore e la posizione del cavo consenta un gioco di 1-2mm tra l'aggetto del cavo e il raccordo scanalato, quando l'interruttore dell'acceleratore è premuto fino in fondo. [#8-5]

- Una volta regolato correttamente il cavo dell'acceleratore, stringere il dado di bloccaggio.

MONTAGGIO DEL MANICO AD ANELLO

Il manico ad anello va assemblato dal lato della scatola degli ingranaggi, dalla freccia (A). [#8-7]

- Collocare il manico ad anello e la ganaschia della base sul gruppo albero.
- Montare le quattro viti e i dadi. Stringere le viti uniformemente. [#8-6]

- Stoppschalterdrähte an die passenden Steckverbinder vom Motor anschließen. Die Kabelpolarität ist nicht wichtig. [#8-1]
- Stoppschalterdrähte und Steckverbinder mit einer Klemmen fixieren. [#8-2]
- Den Gaszug und die flexible Welle mit zwei Bändern zusammenbinden. [#8-3]

KABELJUSTIERUNG

- Der Gaszug sollte parallel zur flexiblen Welle liegen. Beim Verdrehen sollten sie wieder parallel gelegt werden.
- Der Gaszug sollte unter der gebogenen flexiblen Welle justiert werden. [#8-4]

- Kabelmanschette so justieren, dass der Anschlag am Gasnocken des Vergasers den Drosselstopp leicht berührt und die Kabelposition 1-2mm Spiel zwischen der Kabelöse und der Schlitzschraube bei voll angezogenem Gashebel einhält. [#8-5]

- Wenn das Gaskabel korrekt justiert ist, die Sicherungsmutter anziehen.

INSTALLATION SCHLAUFENGRIF

Der Schlaufengriff wird an die mit Pfeil (A) gekennzeichnete Getriebegehäusesseite befestigt (A). [#8-7]

- Ziehen Sie den Schlaufengriff und den Klemmschuh über die Stangeneinheit.
- Befestigen Sie die vier Schrauben und die Muttern. Ziehen Sie die Schrauben gleichmäßig fest. [#8-6]

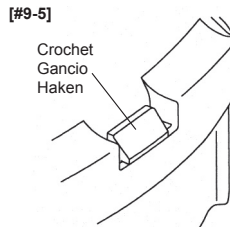
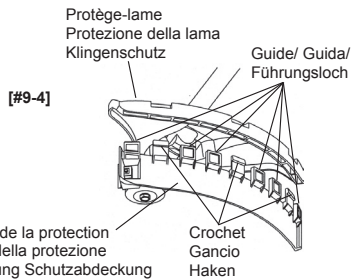
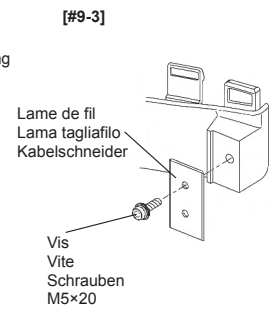
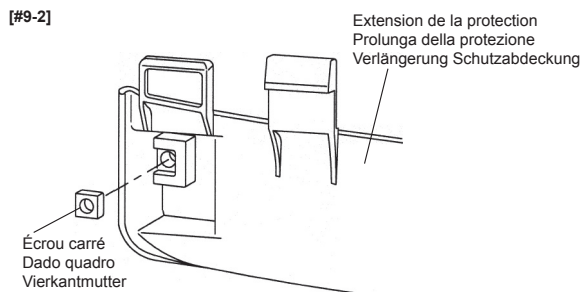
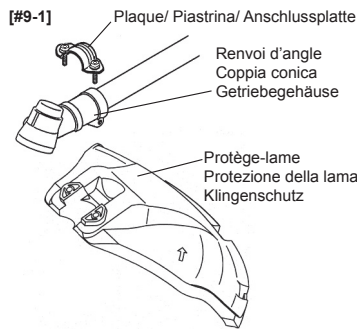

INSTALLATION DE LA PROTECTION

▲ AVERTISSEMENT

RISQUE POTENTIEL

- La Débroussailleuse/ Coupe-bordures peut projeter des corps étrangers.

QUE PEUT-IL SE PASSER

- Le contact avec ces objets peut provoquer des dommages corporels.

COMMENT ÉVITER LE DANGER

- N'utilisez jamais la Débroussailleuse/ Coupe-bordures sans les protections.

PROTÈGE-LAME

Fixez le protège-lame au renvoi d'angle au moyen de la plaque, tel qu'illustré dans le schéma [#9-1].

PROTECTION DE LA TÊTE DE COUPE

(Installez la lame de fil et l'extension du protège-lame au protège-lame.)

1. Insérez l'écrou carré dans l'extension du protège-lame, tel qu'illustré dans le schéma [#9-2].
2. Fixez la lame de fil à l'extension du protège-lame à l'aide d'une vis M5x20 et d'un écrou carré (cf. #9-2), tel qu'illustré dans le schéma [#9-3].
3. Introduisez le guide dans la rainure du protège-lame [cf. #9-4]. Assurez-vous d'installer les trois crochets sur le protège-lame, tel qu'illustré dans le schéma [#9-5].

MONTAGGIO DELLA PROTEZIONE

▲ AVVERTENZA

POTENZIALE PERICOLO

- Il Decespugliatore/ Tagliaerba a filo può scagliare in giro corpi estranei.

COSA PUÒ ACCADERE

- Il contatto con gli oggetti scagliati può causare lesioni.

COME EVITARE IL PERICOLO

- Non usare mai il Decespugliatore/ Tagliaerba a filo se la protezione non è collocata.

PROTEZIONE DELLA LAMA

Fissare la protezione della lama alla coppia conica con la piastrina, come illustrato. [#9-1]

PROTEZIONE DELLA TESTA DI TAGLIO

(Montare la lama tagliafilo e la prolunga della protezione sulla protezione della lama)

1. Inserire il dado quadro nella prolunga della protezione come illustrato in [#9-2].
2. Fissare la lama tagliafilo alla prolunga della protezione con una vite M5x20 e bloccarla con il dado quadro (#9-2) come illustrato in [#9-3].
3. Inserire la guida nella scanalatura [#9-4], assicurarsi di collocare in posizione i tre ganci sulla protezione come illustrato in [#9-5].

INSTALLATION SCHUTZABDECKUNG

▲ WARNUNG

MÖGLICHE GEFAHR

- Die Motorsense/ der Rasentrimmer kann Fremdoobjekte wegschleudern.

WAS KANN PASSIEREN

- Der Kontakt mit Fremdoobjekten kann zu Verletzungen führen.

GEFAHRUMGEHUNG

- Nutzen Sie die Motorsense/ den Rasentrimmer niemals ohne die entsprechenden Schutzabdeckungen.

KLINGENSCHUTZ

Befestigen Sie den Klingenschutz wie in gezeigt mit der Anschlussplatte am Getriebegehäuse. [#9-1]

SCHUTZABDECKUNG TRIMMERKOPF

(Befestigen Sie den Kabelschneider und die Verlängerung der Schutzabdeckung am Klingenschutz.)

1. Führen Sie die Vierkantmutter wie in [#9-2] gezeigt in die Verlängerung der Schutzabdeckung ein.
2. Befestigen Sie den Kabelschneider mit M5x20-Schrauben an der Verlängerung der Schutzabdeckung und ziehen Sie die Schrauben mit der Vierkantmutter (on #9-2) wie in [#9-3] gezeigt an.
3. Führen Sie das Führungsloch in den Klingenschutz [#9-4]. Achten Sie darauf, dass die drei Zungen in die in [#9-5] gezeigte Stellung auf der Abdeckung gebracht werden.

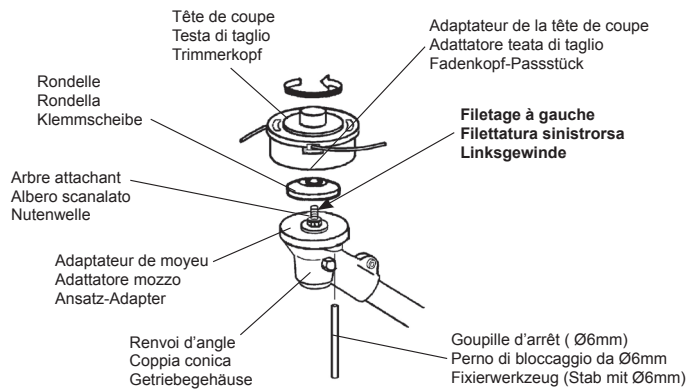

INSTALLATION DU DISPOSITIF DE COUPE TÊTE DE COUPE

⚠ AVERTISSEMENT

RISQUE POTENTI EL

- Si la tête de coupe n'est pas correctement vissée, elle risque de se désserer lors de l'utilisation de la Débroussailluse/ Coupe-bordures.

QUE PEUT-IL SE PASSER

- Cela peut provoquer des dommages matériels ou corporels.

COMMENT ÉVITER LE DANGER

- Assurez-vous de visser correctement et fermement la tête de coupe à l'arbre attachant du renvoi d'angle.

IMPORTANT: Assurez-vous que la tête de coupe PIVOTE VERS LA GAUCHE (en sens antihoraire) depuis la perspective de l'utilisateur, et que la tête de coupe a un filet à gauche M10.

1. Retirez du renvoi d'angle l'écrou de la lame et le stabilisateur de l'arbre attachant. (Conservez le stabilisateur et l'écrou de la lame)
Remarque : l'écrou de la lame est fileté à gauche.
2. Alignez le trou de l'adaptateur de moyeu à la rainure du guide du renvoi d'angle.
3. Insérez la Goupille d'arrêt (Ø6mm) dans le trou de l'adaptateur de moyeu et la rainure du guide dans le renvoi d'angle pour verrouiller l'arbre attachant.
4. Taraudez la tête de coupe de l'arbre attachant, puis serrez la tête de coupe à la main.
Remarque : la tête de coupe est fileté à gauche.
5. Retirez la Goupille d'arrêt (Ø6mm) de l'adaptateur de moyeu et du renvoi d'angle.

MONTAGGIO DELL'ACCESSORIO DI TAGLIO TESTA DI TAGLIO

⚠ AVVERTENZA

POTENZIALE PERICOLO

- Se la testa di taglio non è serrata adeguatamente, può staccarsi dal Decespugliatore/ Tagliaerba a filo durante l'uso.

COSA PUÒ ACCADERE

- Possono derivarne danni a cose o persone.

COME EVITARE IL PERICOLO

- Assicurarsi che la testa di taglio sia saldamente fissata all'albero di fissaggio nella coppia conica.

IMPORTANT: Verificare che il senso di rotazione della testina a fili sia ANTIORARIO (verso sinistra dal punto di vista dell'operatore) e che il raccordo della testina è femmina, con filettatura M10 sinistrorsa.

1. Smontare il dado della lama e lo stabilizzatore dall'albero scanalato della coppia conica. (conservare il dado della lama e la rondella di bloccaggio)
Nota: Il dado della lama ha una filettatura sinistrorsa.
2. Allineare il foro del adattatore mozzo con il foro di guida della coppia conica.
3. Inserire il perno Ø6mm nel foro del adattatore mozzo e nella foro di guida della coppia conica per bloccare l'albero scanalato.
4. Avvitare il raccordo della testina a fili nell'albero scanalato e serrare manualmente la testina.
Nota: L'adattatore testina ha filettatura sinistrorsa.
5. Rimuovere il perno Ø6mm dal adattatore mozzo e dalla coppia conica.

INSTALLATION SCHEIDWERKZEUG TRIMMERKOPF

⚠ WARNUNG

MÖGLICHE GEFAHR

- Ist der Trimmerkopf nicht richtig befestigt, kann er sich beim Betrieb von der Motorsense/ dem Rasentrimmer lösen.

WAS KANN PASSIEREN

- Dies kann zu Sachbeschädigungen und Körperverletzungen führen.

GEFAHRUMGEHUNG

- Achten Sie darauf, dass der Trimmerkopf sicher an der nutenwelle im Getriebegehäuse befestigt ist.

WICHTIG: Achten Sie darauf, dass sich der Fadenkopf aus der Sicht des Benutzers NACH LINKS DREHEN LÄSST (gegen den Uhrzeigersinn) und dass das Fadenkopf ein metrisches M10 Innen-Linksgewinde hat.

1. Entfernen Sie Die Klingennutter und der Stabilisator von der Befestigen von welle im Getriebegehäuse abnehmen. (halten die mutter und der Stabilisator)
Anmerkung: Die Klingennutter hat ein Linksgewinde.
2. Das Loch im Ringpassstück am das Loch im Getriebegehäuse ausrichten.
3. Den Ø6mm-Stab in das Loch im Ringpassstück und das Loch im Getriebegehäuse stecken, um die Befestigen von welle zu blockieren.
4. Das Trimmerkopf in die Befestigen von welle drehen, anschliessend den Trimmerkopf von Hand festschrauben.
Anmerkung: Das Trimmerkopf hat ein Linksgewinde.
5. Den Ø6mm-Stab aus dem Ringpassstück und dem Getriebegehäuse herausziehen.

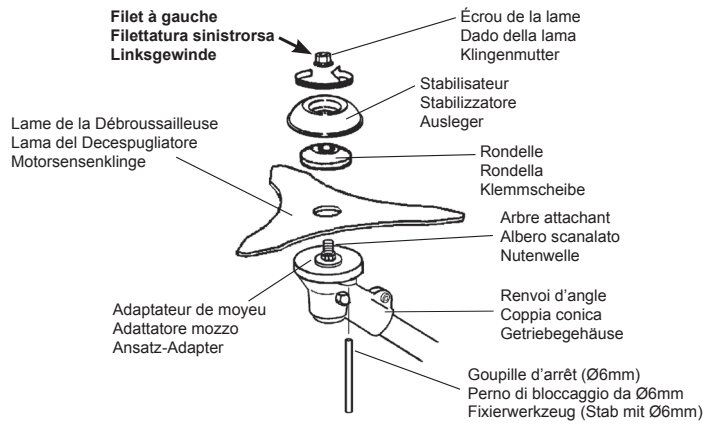

LAME DE LA DÉ BROUSSAILLEUSE

▲ AVERTISSEMENT

RISQUE POTENTIEL

- Si la tête de coupe n'est pas correctement vissée, elle risque de se désserrer lors de l'utilisation de la Débroussailleuse/ Coupe-bordures.

QUE PEUT-IL SE PASSER

- Cela peut provoquer des dommages matériels ou corporels.

COMMENT ÉVITER LE DANGER

- Assurez-vous de visser correctement et fermement la tête de coupe à l'arbre de attachant du renvoi d'angle.

▲ PRÉCAUTION

RISQUE POTENTIEL

- La lame de la Débroussailleuse est affûtée.

QUE PEUT-IL SE PASSER

- Le contact avec la lame peut provoquer des lésions corporelles graves.

COMMENT ÉVITER LE DANGER

- Portez des gants lorsque vous manipulez la lame.

1. Déposer le écrou de la lame, le stabilisateur et la rondelle du renvoi d'angle.

Remarque: le écrou de la lame présente un filetage à gauche.

2. Monter la lame sur l'adaptateur du moyeu, puis remonter la rondelle, le stabilisateur, ainsi que le écrou de la lame.
3. Aligner le trou situé sur de l'adaptateur du moyeu avec le trou de guidage dans le renvoi d'angle.
4. Insérer la Goupille d'arrêt (Ø6mm) dans le trou de le renvoi d'angle et le trou de guidage dans l'adaptateur du moyeu pour bloquer l'arbre attachant.
5. Serrer le écrou de la lame.
6. Retirer la Goupille d'arrêt (Ø6mm) de renvoi d'angle.

LAMA DEL DECESPUGLIATORE

▲ AVVERTENZA

POTENZIALE PERICOLO

- Se la lama del Decespugliatore non è serrata adeguatamente, può staccarsi da l' decespugliatore a filo durante l'uso.

COSA PUÒ ACCADERE

- Possono derivarne danni a cose o persone.

COME EVITARE IL PERICOLO

- Assicurarsi che la lama del Decespugliatore sia saldamente fissata all'albero scanalato nella coppia conica.

▲ ATTENZIONE

POTENZIALE PERICOLO

- La lama del Decespugliatore è affilata.

COSA PUÒ ACCADERE

- Il contatto con la lama del Decespugliatore può causare lesio in.

COME EVITARE IL PERICOLO

- Indossare guanti quando si maneggia la lama.

1. Smontare il dado della lama, lo stabilizzatore e la rondella dall'albero scanalato della coppia conica.

Nota: Il dado della lama ha una filettatura sinistrorsa.

2. Installare il Lama del Decespugliatore sul adattatore mozzo, rimontare la rondella, lo stabilizzatore e il dado del disco.
3. Allineare il foro del adattatore mozzo con il foro della coppia conica.
4. Inserire il perno Ø6mm nel foro del adattatore mozzo e nella foro di guida della coppia conica ingranaggi per bloccare l' fissaggio dell'albero.
5. Stringere il dado della lama.
6. Rimuovere il perno Ø6 mm dal adattatore mozzo e dalla coppia conica.

MOT ORSENSENKLINGE

▲ WARNUNG

MÖGLICHE GEFAHR

- Ist die Motorsensenklinge nicht richtig befestigt, kann sie sich beim Betrieb von der Motorsense lösen.

WAS KANN PASSIEREN

- Dies kann zu Sachbeschädigungen und Körperverletzungen führen.

GEFAHRUMGEHUNG

- Achten Sie darauf, dass die Motorsensenklinge sicher an der Stangenbefestigung im Getriebegehäuse befestigt ist.

▲ VORSICHT

MÖGLICHE GEFAHR

- Die Motorsensenklinge ist scharf.

WAS KANN PASSIEREN

- Der Kontakt mit der scharfen Klinge kann zu Körperverletzungen führen.

GEFAHRUMGEHUNG

- Beim Umgang mit der Klinge Handschuhe tragen.

1. Die Klingenmutter, der ausleger und die Klemmscheibe von der nutenwelle im Getriebegehäuse abnehmen.

Anmerkung: Die Klingenmutter hat ein Linksgewinde.

2. Installieren Sie den Motorsense Klinge auf dem Ansatz-Adapter, dann installieren Sie die Klemmscheibe, Ausleger und Klingenmutter.
3. Das Loch im Ansatz-Adapter an das Loch im Getriebegehäuse ausrichten.
4. Den Ø6mm-fixierwerkzeug in das Loch im Ansatz-Adapter und den das Loch im Getriebegehäuse stecken, um die Befestigen von welle zu blockieren.
5. Ziehen Sie die Klingenmutter.
6. Den Ø6mm-fixierwerkzeug aus dem Ansatz-Adapter und dem Getriebegehäuse herausziehen.

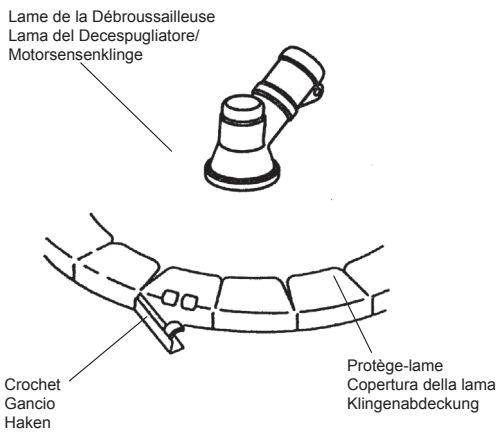

INSTALLATION DU PROTÈGE-LAME

⚠ PRÉCAUTION

RISQUE POTENTIEL

- La lame de la Débroussaillouse est affûtée.

QUE PEUT-IL SE PASSER

- Le contact avec la lame peut provoquer des lésions corporelles graves.
- Une lame non protégée est plus exposée à l'endommagement.

COMMENT ÉVITER LE DANGER

- Lorsque la Débroussaillouse n'est pas utilisée, couvrez la lame avec le protège-lame pour éviter à la fois tout risque de blessure et d'endommagement de la lame.

1. Insérez les extrémités de la lame dans les rainures du protège-lame.
2. Enveloppez le protège-lame autour de la lame, puis fixez-le à l'aide du crochet.

MONTAGGIO DELLA COPERTURA DELLA LAMA

⚠ ATTENZIONE

POTENZIALE PERICOLO

- La lama del Decespugliatore è affilata.

COSA PUÒ ACCADERE

- Il contatto con la lama del Decespugliatore può causare lesioni.
- Se la lama non è protetta può subire danni.

COME EVITARE IL PERICOLO

- Mantenere la copertura della lama sulla lama quando non si usa il Decespugliatore. In questo modo si proteggono le persone da lesioni causate dal contatto con la lama e si protegge la lama da eventuali danni.

1. Inserire le punte della lama nelle scanalature della copertura della lama.
2. Avvolgere la copertura intorno alla lama, quindi far scattare il gancio per bloccare la copertura della lama.

INSTALLATION KLINGENABDECKUNG

⚠ VORSICHT

MÖGLICHE GEFAHR

- Die Motorsensenklinge ist scharf.

WAS KANN PASSIEREN

- Der Kontakt mit der scharfen Klinge kann zu ernsthaften Körperverletzungen führen.
- Eine nicht geschützte Klinge kann beschädigt werden.

GEFAHRUMGEHUNG

- Lassen Sie den Klingenschutz auf der Klinge, solange die Motorsense nicht in Betrieb ist. So schützen Sie Personen vor Körperverletzungen und die Klinge vor Beschädigungen.

1. Fügen Sie die Spitzen der Klinge in die Aushöhlungen am Klingenschutz.
2. Legen Sie die Schutzhülle um die Klinge und schließen Sie den Haken zur Sicherung der Klingensicherung.

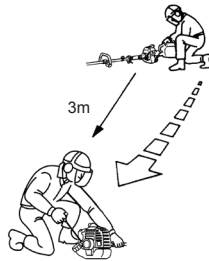

AVANT D'UTILISER L'APPAREIL

HUILE ET CARBURANT

1. Faites le mélange et le remplissage en essence à l'extérieur, à l'abri d'étincelles et de flammes.
2. Éteignez le moteur avant le remplissage en essence. N'enlevez jamais le bouchon du réservoir de carburant lorsque le moteur est chaud ou immédiatement après l'avoir arrêté.

▲ AVERTISSEMENT

RISQUE POTENTIEL

- L'essence contient des gaz pouvant augmenter la pression à l'intérieur du réservoir de carburant.

QUE PEUT-IL SE PASSER

- Lorsque vous retirez le bouchon du réservoir, le carburant peut se projeter vers vous.

COMMENT ÉVITER LE DANGER

- Retirez le bouchon lentement pour éviter d'éventuelles lésions par projection de carburant.

3. Ouvrez toujours le bouchon du réservoir lentement pour libérer la pression contenue à l'intérieur de celui-ci.
4. Ne remplissez pas le réservoir de façon excessive. Arrêtez de remplir à 10 ~ 20 mm du col de remplissage.

5. Serrez avec précaution, mais fermement le bouchon du réservoir après le remplissage.
6. Nettoyez le carburant renversé avant de mettre le moteur en marche.
7. Avant de démarrer le moteur, éloignez la Débrousailleuse/ Coupe-bordures de 3 m au moins du lieu de remplissage de carburant et du bidon d'essence.

▲ DANGER

RISQUE POTENTIEL

- Dans certaines conditions, l'essence est hautement inflammable et explosive.

QUE PEUT-IL SE PASSER

- Risque de brûlure à cause d'un incendie ou d'une explosion d'essence pouvant également entraîner des dégâts matériels.

COMMENT ÉVITER LE DANGER

- Muni d'un entonnoir, remplissez le réservoir à l'extérieur, lorsque le moteur est froid. Nettoyez le carburant renversé.
- Ne remplissez pas entièrement le réservoir à essence. Le remplissage en essence doit s'arrêter à 10 mm de la partie inférieure du col de remplissage. Cet espace vide du réservoir permet l'expansion de l'essence.
- Ne fumez jamais en manipulant de l'essence. Restez éloigné d'une flamme nue ; entreposez le carburant dans un bidon homologué et gardez-le hors de la portée des enfants.
- Ne mélangez pas de carburant pour une utilisation supérieure à deux mois.

PRIMA DELLA MESSA IN FUNZIONE

OLIO E CARBURANTE

1. Miscelare e versare i carburante all'esterno, lontano da scintille o fiamme.
2. Prima di effettuare rifornimento, spegnere sempre il motore. Non togliere mai il coperchio del serbatoio mentre il motore è in movimento o subito dopo avere spento il motore.

▲ AVVERTENZA

POTENZIALE PERICOLO

- La benzina contiene gas che possono provocare un aumento della pressione all'interno del serbatoio.

COSA PUÒ ACCADERE

- Il carburante può essere spruzzato all'esterno nel momento in cui il coperchio del serbatoio viene tolto.

COME EVITARE IL PERICOLO

- Togliere il tappo del serbatoio lentamente, per evitare di essere feriti dallo spruzzo che fuoriesce.

3. Aprire sempre il tappo del serbatoio lentamente, per eliminare la pressione eventualmente accumulatasi all'interno del serbatoio.
4. Non riempire eccessivamente il serbatoio. Riempire sino a 10 ~ 20 mm circa dal bordo del serbatoio.

5. Chiudere accuratamente ma in maniera decisa il coperchio del serbatoio dopo avere fatto rifornimento.
6. Prima di avviare il motore, ripulire il carburante eventualmente fuoriuscito.
7. Prima di avviare il motore, portare il Decespugliatore/ Tagliaerba a filo ad almeno 3 m dal punto di rifornimento e dal luogo in cui viene immagazzinato il carburante.

▲ PERICOLO

POTENZIALE PERICOLO

- In talune condizioni la benzina è estremamente infiammabile e altamente esplosiva.

COSA PUÒ ACCADERE

- Un incendio o un'esplosione provocati dalla benzina possono provocare ustioni all'operatore e ad altri e possono danneggiare le cose.

COME EVITARE IL PERICOLO

- Utilizzare un imbuto e riempire il serbatoio all'esterno, in un'area aperta, dopo avere lasciato raffreddare il motore. Ripulire il carburante eventualmente fuoriuscito.
- Non riempire il serbatoio completamente. Aggiungere benzina al serbatoio sino a quando il livello sarà 10mm al di sotto dell'orlo dell'imboccatura del serbatoio. Questo spazio vuoto all'interno del serbatoio consentirà alla benzina di espandersi.
- Non fumare mentre si utilizza la benzina e stare lontani dalle fiamme vive con la benzina in un apposito contenitore; tenere lontano dalla portata dei bambini.
- Non miscelare benzina in quantità superiore al fabbisogno di due mesi.

VOR DEM BETRIEB

ÖL UND KRAFTSTOFF

1. Schütten Sie das Öl im Freien um und vermischen Sie es im Freien, wo keine Funken oder Flammen entstehen können.
2. Stellen Sie den Motor vor dem Tanken immer aus. Nehmen Sie den Tankdeckel niemals ab, solange der Motor noch läuft, bzw. auch nicht unmittelbar nach dem Ausstellen des Motors.

▲ WARNUNG

MÖGLICHE GEFAHR

- Kraftstoff enthält Gase, die innerhalb eines Tanks Druck entstehen lassen können.

WAS KANN PASSIEREN

- Es kann Kraftstoff auf Sie spritzen, wenn Sie den Tankdeckel entfernen.

GEFAHRUMGEHUNG

- Drehen Sie den Tankdeckel zur Vermeidung von Verletzungen durch herausspritzenden Kraftstoff langsam ab.

3. Öffnen Sie den Tankdeckel zum eventuellen Druckausgleich vorsichtig.
4. Überfüllen Sie den Öltank nicht. Füllen Sie ihn nur bis zu 10 - 20 mm unterhalb des Rands auf.

5. Drehen Sie nach dem Tanken den Tankdeckel vorsichtig fest.
6. Wischen Sie eventuell verschüttetes Öl vor dem Starten des Motors weg.
7. Starten Sie den Motor der Motorsense Rasentrimmers niemals im Umkreis von 3 m von der Auffüllstation und dem Kraftstofflager.

▲ GEFAHR

MÖGLICHE GEFAHR

- Unter gewissen Voraussetzungen ist Kraftstoff sehr leicht entzündbar und hoch explosiv.

WAS KANN PASSIEREN

- Ein von Kraftstoff ausgelöster Brand oder Explosion kann bei Ihnen und anderen zu Verbrennungen führen und Sachbeschädigungen verursachen.

GEFAHRUMGEHUNG

- Verwenden Sie zum Tanken einen Fülltrichter und führen Sie den Vorgang im Freien aus in einem offenen Bereich bei kaltem Motor aus. Wischen Sie mögliche Kraftstoffspritzer sorgfältig ab.
- Füllen Sie den Tank nicht vollständig auf. Füllen Sie den Tank nur bis zu 10 mm unterhalb des Einfüllstutzens auf. Dieser leere Bereich ermöglicht die Ausweitung des Kraftstoffs.
- Rauchen Sie niemals beim Umgang mit Kraftstoff und setzen Sie in einem genehmigten Behälter aufbewahrten Kraftstoff keiner offenen Flamme aus. Halten Sie Kraftstoff außerhalb der Reichweite von Kindern.
- Mischen Sie nicht mehr Öl als für den zweimonatigen Gebrauch.

Essence Benzina Benzingemisch	Huile pour moteur 2 temps Olio per motore a 2 tempi Öl für Zweitaktmotoren	
	50 : 1	25 : 1
	ISO-L-EGC/EGD, classe JASO FC/ FD, ou de l'huile pour moteur 2 temps équivalent ISO-L-EGC/EGD, classe JASO FC/ FD, o olio per motore a 2 tempi equivalente ISO-L-EGC/EGD, JASO FC/ FD-Klasse, oder gleichwertig Öl für Zweitaktmotoren	ISO-L-EGB, classe JASO FB, ou de l'huile pour moteur 2 temps équivalent ISO-L-EGB, classe JASO FB, o olio per motore a 2 tempi equivalente ISO-L-EGB, JASO FB-Klasse, oder gleichwertig Öl für Zweitaktmotoren
1 litre 1 litro 1 liter	20 mL	40 mL
2 litres 2 litri 2 liters	40 mL	80 mL
5 litres 5 litri 5 liters	100 mL	200 mL

TYPE D'HUILE RECOMMANDÉ :

Utilisez uniquement de l'huile de moteur deux temps conçue pour les moteurs deux temps à refroidissement par air et à haute performance.

IMPORTANT : N'utilisez pas d'huile pour moteurs deux temps destinée aux moteurs hors bord refroidis par eau. Ce type d'huile ne contient pas les additifs convenant aux moteurs deux temps à refroidissement par air et risquent d'endommager le moteur.

N'utilisez pas d'huile moteur automobile. Ce type d'huile moteur ne contient pas les additifs convenant aux moteurs deux temps à refroidissement par air et risque d'endommager le moteur.

TYPE DE CARBURANT RECOMMANDÉ : Utilisez de l'essence sans plomb ordinaire avec un minimum de 85 octanes.

L'utilisation d'essence sans plomb prévient les dépôts dans la chambre de combustion et prolonge la vie de la bougie. Il n'est pas nécessaire ni recommandé d'utiliser du carburant de qualité supérieure.

IMPORTANT: N'utilisez jamais de gasoil ni de carburants mélangés avec de l'alcool dans ce moteur.

MÉLANGE ESSENCE-HUILE

IMPORTANT : La Débroussailleuse/ Coupe-bordures est équipée d'un moteur deux temps. Les parties internes rotatives du moteur, à savoir, les paliers, les coussinets de pied de bielle et les surfaces de contact des pistons à la paroi du cylindre doivent être lubrifiées avec de l'huile mélangée à de l'essence. Si vous n'ajoutez pas d'huile à l'essence ou vous le faites dans un rapport huile/ essence inapproprié, le moteur risquera de s'endommager sérieusement entraînant l'annulation de votre garantie.

TIPO DI OLIO RACCOMANDATO :

Utilizzare solo per motori a due tempi, per alte prestazioni, motori a due tempi raffreddati ad aria.

IMPORTANTE: Non utilizzare olio per motori fuoribordo a due tempi raffreddati ad acqua. Questo tipo di olio per motori a due tempi è privo di additivi per i motori a due tempi raffreddati ad aria e può danneggiare il motore.

Non utilizzare olio per automobili. Questo tipo di olio è privo di additivi per i motori a due tempi raffreddati ad aria e può danneggiare il motore.

TIPO DI CARBURANTE RACCOMANDATO : Utilizzare benzina pulita, senza piombo, con almeno 85 ottani. L'utilizzo della benzina senza piombo riduce i depositi all'interno della camera di combustione e aumenta la vita utile delle candele. Non è necessario né raccomandato l'utilizzo di carburante di qualità superiore.

IMPORTANTE: Per questo motore non utilizzare mai carburanti con miscele di gasolio o alcool.

MISCELAZIONE DI BENZINA E OLIO

IMPORTANTE: Il motore utilizzato in questo Decespugliatore/ Tagliaerba a filo è a due tempi. Per la lubrificazione delle parti interne mobili del motore, ad esempio i cuscinetti dell'albero motore, i cuscinetti dell'asta del pistone e le superfici di contatto tra pistone e parete del cilindro, è richiesto l'uso di olio miscelato con benzina. Se non si aggiunge olio alla benzina o se la miscela non presenta le percentuali corrette, si verificheranno danni gravi al motore che non saranno coperti da garanzia.

EMPFÖHLENE ÖLSORTE :

Verwenden Sie nur Zweitakter-Öl, das für luftgekühlte Hochleistungs-Zweitaktmotoren ausgeschrieben ist.

WICHTIG: Verwenden Sie kein Zweitakter-Öl für wassergekühlte Au enbordmotoren. Dieses Zweitakter-Öl enthält keine Zusätze für luftgekühlte Zweitakter-Motoren und kann zu Motorschäden führen.

Verwenden Sie kein Kraftfahrzeugmotoröl. Dieses Öl enthält nicht die erforderlichen Zusätze für luftgekühlte Zweitakter-Motoren und kann zu Motorschäden führen.

EMPFÖHLENE ÖLSORTE : Verwenden Sie reines bleifreies Benzin mit einer Oktanzahl von 85 oder höher. Bleifreies Benzin verursacht weniger Ablagerungen im Verbrennungsraum und gewährleistet eine längere Lebensdauer der Zündkerze. Die Verwendung von Superkraftstoff ist nicht erforderlich und wird nicht empfohlen.

WICHTIG: Verwenden Sie in diesem Motor niemals Ethano/ Benzin- oder mit Alkohol versetzten Kraftstoff.

MISCHUNG VON KRAFTSTOFF UND ÖL

WICHTIG: Der in der Motorsense/ dem Rasentrimmer eingesetzte Motor basiert auf der Zweitakter-Technik. Die beweglichen internen Teile des Motors, wie z.B. Kurbelwellenlager, Kolbenbolzenlagerungen und Zylinderkolbenwand, haben Oberflächenkontakt und erfordern zur Schmierung ein Kraftstoff-Öl-Gemisch. Wird kein Öl zu dem Kraftstoff hinzugegeben oder nicht das richtige Öl-Kraftstoff-Verhältnis erstellt, können schwere Motorschäden entstehen, durch die die Garantie aufgehoben wird.

MÉLANGE DE CARBURANT TABLEAU

Consultez le tableau ci-dessus.

ISTRUZIONI PER PREPARARE IL MÉLANGE

IMPORTANT: Ne mélangez jamais l'essence et l'huile directement dans le réservoir à carburant de la Débroussailleuse/ Coupe-bordures.

- Mélangez toujours le carburant et l'huile dans un récipient propre approuvé pour l'essence.
- Marquez le bidon pour l'identifier comme mélange de carburant pour la Débroussailleuse/ Coupe-bordures
- Remplissez le récipient d'essence sans plomb ordinaire jusqu'à la moitié de la quantité d'essence nécessaire.
- Ajoutez la quantité correcte d'huile, puis le reste d'essence.
- Fermez le bidon et agitez-le fortement pour mélanger l'huile et l'essence avant de remplir le réservoir à essence de la Débroussailleuse/ Coupe-bordures.
- Lors du remplissage du réservoir de la Débroussailleuse/ Coupe-bordures, nettoyez le pourtour du bouchon afin d'éviter l'introduction de débris et de saletés au moment de son dévissage.
- Agitez le bidon de mélange de carburant quelques instants avant de remplir le réservoir de carburant.
- Utilisez toujours un bec verseur ou un entonnoir lors du plein pour éviter tout déversement.
- Remplissez le réservoir en laissant un espace d'environ de 10 mm du bord du réservoir. Ne remplissez pas au-dessus du col de remplissage.

MISCELA TABELLA

Fare riferimento alla tabella qui sopra.

ISTRUZIONI PER LA MISCELAZIONE

IMPORTANTE: Non miscelare mai benzina e olio direttamente nel serbatoio del Decespugliatore/ Tagliaerba a filo.

- Miscelare sempre il carburante e l'olio in un contenitore adatto per la benzina.
- Contrassegnare il contenitore, in maniera tale da identificarlo come miscela per il Decespugliatore/ Tagliaerba a filo.
- Utilizzare sempre benzina senza piombo e riempire il contenitore con la metà della quantità di benzina richiesta.
- Versare nel contenitore la quantità di olio richiesta e quindi aggiungere la rimanente quantità di benzina.
- Chiudere accuratamente il contenitore e agitarlo temporaneamente, per miscelare l'olio e la benzina in maniera uniforme prima di riempire il serbatoio del Decespugliatore/ Tagliaerba a filo.
- Quando si procede al riempimento del serbatoio del Decespugliatore/ Tagliaerba a filo, pulire la zona circostante il coperchio del serbatoio, per evitare che sporco e scarti finiscano nel serbatoio quando si rimuove il coperchio.
- Agitare sempre temporaneamente il carburante miscelato prima di riempire il serbatoio.
- Per il rifornimento, utilizzare sempre un beccuccio o un imbuto per ridurre le fuoriuscite di carburante.
- Riempire sino a 10mm circa dal bordo del serbatoio. Evitare di riempire sino all'imboccatura del serbatoio.

ÖLMISCHUNG CHART

Finden sie in der obige chart.

ANWEISUNGEN ZUM ERSTELLEN DER MISCHUNG

WICHTIG: Erstellen Sie die Benzin-Öl-Mischung niemals direkt in der Motorsense/ dem Rasentrimmer.

- Erstellen Sie die Kraftstoff-Öl-Mischung stets in einem für Benzin zugelassenen sauberen Behälter.
- Markieren Sie den Behälter zur Kennzeichnung als Kraftstoffgemisch für die Motorsense/ den Rasentrimmer.
- Verwenden Sie normales bleifreies Benzin und füllen Sie den Behälter mit der Hälfte der erforderlichen Benzinmenge.
- Füllen Sie exakte Ölmenge in den Behälter und geben Sie dann das restliche Benzin hinzu.
- Verschließen Sie den Behälter fest und schütteln Sie ihn zur gleichmäßigen Verteilung des Öls und des Benzins, bevor Sie den Tank der Motorsense/ des Rasentrimmers auffüllen.
- Nach Auffüllen des Motorsensen/ Rasentrimmertanks säubern Sie die Kraftstoffreste um den Einfüllstutzen zur Vermeidung des Absetzens von Schmutz und Benzinresten.
- Schütteln Sie den Behälter zur Erstellung der Mischung vor dem Auftanken immer kurz durch.
- Zur Reduzierung von Kraftstoffspritzern verwenden Sie beim Auffüllen stets ein Einfüllrohr oder einen Trichter.
- Füllen Sie den Tank nur bis zu 10 mm vom Tankrand auf. Achten Sie darauf, den Tank nicht bis zum Tankeinfüllstutzen aufzufüllen.

[#15-1]

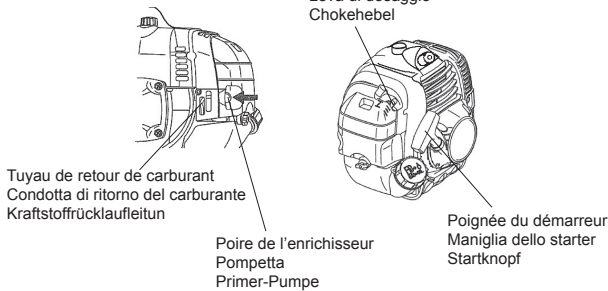

[#15-2]

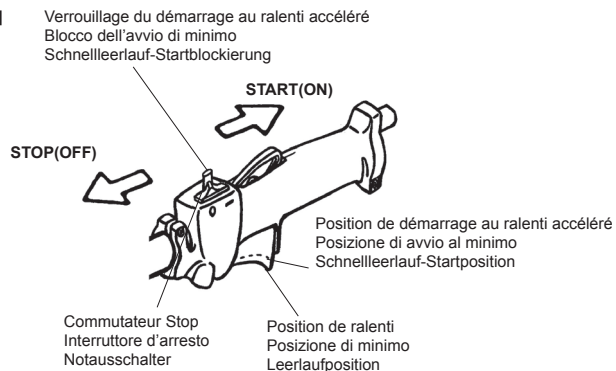

PROCÉDURES DE DÉMARRAGE ET D'ARRÊT

AVANT D'ALLUMER LE MOTEUR

1. Remplissez le réservoir de carburant tel qu'indiqué à la section "Avant d'utiliser l'appareil" du présent manuel.
2. Placez la Débroussailleuse/ Coupe-bordures sur le sol.
3. Assurez-vous qu'il n'y ait pas de débris de verre, de pointes, de fil de fer, de cailloux ou d'autres résidus à proximité.
4. Maintenez éloignés les passants, les enfants et les animaux de la zone de travail.

PROCÉDURE DE DÉMARRAGE À FROID [#15-1]

Le carburateur de ce moteur est équipé d'un enrichisseur de carburant et d'un étrangleur. Pour démarrer correctement le moteur à "froid", procédez de la façon suivante :

1. Pompez la poire d'amorçage jusqu'à ce que le carburant arrive au tuyau de retour de carburant. Le carburant qui circule à travers le tuyau doit être clair, sans bulles, ni mousse.
2. Mettez le levier d'étrangleur en position fermée "N" position.
3. Mettez le commutateur Stop en position "START"(ON), et la commande d'accélérateur en position de démarrage de ralenti accéléré, puis tirez sur la poignée du démarreur. [#15-2]

PROCEDURA DI AVVIO E DI ARRESTO

PRIMA DI AVVIARE IL MOTORE

1. Riempire il serbatoio secondo le istruzioni contenute nella sezione Prima dell'uso del presente manual.
2. Posare il Decespugliatore/ Tagliaerba a filo sul terreno.
3. Assicurarsi che nell'area non siano presenti vetri rotti, chiodi, cavi, pietre né altri rifiuti.
4. Mantenere lontano dall'area di lavoro adulti, bambini e animali.

PROCEDURA DI AVVIO A FREDDO [#15-1]

Il carburatore di questo motore è dotato di un innesco per il carburante e un sistema ad aria. Per avviare correttamente un motore a freddo, attenersi alla seguente procedura:

1. Premere la pompetta dell'innesco finché non si vede il carburante scorrere attraverso il condotto di ritorno verso il serbatoio. Il carburante deve essere quasi limpido, senza schiuma o bolle.
2. Ruotare la leva dell'aria nella posizione di chiusura "N" posizionata.
3. Con l'interruttore d'arresto "START"(ON) e la leva dell'acceleratore posizionata sull'avvio al minimo, tirare la maniglia dello starter. [#15-2]

STARTEN UND STOPPEN

VOR DEM STARTEN DES MOTORS

1. Füllen Sie den Tank wie in dem Kapitel Vor dem Betrieb beschrieben.
2. Stellen Sie die Motorsense/ den Rasentrimmer auf dem Boden ab.
3. Achten Sie darauf, dass sich im Schneidwerkzeug kein zerbrochenes Glas, Nägel, Kabel, Steine oder sonstiger Schmutz befindet.
4. Achten Sie darauf, dass sich im Arbeitsbereich keine Zuschauer, Kinder oder Tiere aufhalten.

KALTSTART [#15-1]

Der Vergaser des Motors ist mit einer Kraftstoffeinspritzpumpe und einem Choke-System ausgestattet. Zum Starten des „kalten“ Motors gehen Sie folgendermaßen vor:

1. Pumpen Sie mit der Primer-Pumpe bis ersichtlich ist, dass der Kraftstoff durch die Kraftstoffrücklaufleitung in den Kraftstofftank fließt. Fließender Kraftstoff sollte fast durchsichtig sein und nicht schäumen oder voll Blasen sein.
2. Bringen Sie den Chokehebel in die Schließstellung "N" stellung.
3. Drücken Sie den Startknopf, sobald der Notausschalter auf „START"(ON) und der Gashebel in der Schnellleerlauf-Startposition steht. [#15-2]

⚠ PRÉCAUTION

- N'étirez pas la corde du démarreur entièrement, sinon vous risquez d'endommager l'appareil.

⚠ AVERTISSEMENT

- Ne démontez pas le démarreur par vous-même. Contactez votre distributeur MARUYAMA agréé.

Une fois le moteur démarré, mettez le levier d'étrangleur en position "I" position (Ouvvert). Appuyez et relâchez la commande d'accélérateur pour retourner en position de ralenti.

Si le moteur arrête de tourner avant que ayez mis le levier d'étrangleur en position "I" position (Ouvvert), ouvrez l'étrangleur, puis tirez la corde du démarreur au moyen de la commande d'accélérateur en position de démarrage au ralenti accéléré.

[#15-2]

REDÉMARRAGE À CHAUD

Pour démarrer le moteur qui est déjà chaud (redémarrage à chaud) :

1. Pompez la poire d'amorçage jusqu'à ce que le carburant arrive au tuyau de retour de carburant. Le carburant qui circule à travers le tuyau doit être clair, sans bulles, ni mousse.
2. Mettez le levier d'étrangleur en position "I" position (ouvert), puis réglez le commutateur Stop en position "START"(ON).
3. Laissez la commande d'accélérateur en position de ralenti et tirez la poignée du démarreur.
4. Si le moteur ne démarre pas après trois ou quatre essais, suivez les instructions à la section "Procédure de démarrage à froid".

Si le moteur ne démarre pas après avoir suivi les procédures mentionnées ci-dessus, contactez le distributeur MARUYAMA agréé.

POUR ARRÊTER LE MOTEUR

1. Relâchez la commande de l'accélérateur.
2. Faites glisser l'interrupteur "Stop" jusqu'à la position "STOP"(OFF).

⚠ ATTENZIONE

- Non tirare completamente la fune dello starter. Si potrebbe danneggiare la macchina.

⚠ AVVERTENZA

- Non smontare lo starter. Rivolgersi ad un centro di assistenza specializzato MARUYAMA.

Dopo aver avviato il motore, girare la leva di dosaggio sulla posizione di apertura "I" posizione. Poi stringere e rilasciare la leva dell'acceleratore in modo che ritorni sulla posizione di minimo.

Se il motore si arresta prima di aver girato la leva di dosaggio sulla posizione di apertura "I" posizione, aprire la valvola a farfalla e tirare la fune dello starter con la leva dell'acceleratore posizionata sull'avvio al minimo. [#15-2]

RIAVVIO A CALDO

Per avviare il motore già caldo (riavvio a caldo):

1. Premere la pompetta dell'innesco finché non si vede il carburante scorrere attraverso il condotto di ritorno verso il serbatoio. Il carburante deve essere quasi limpido, senza schiuma o bolle.
2. Girare la leva di dosaggio sulla posizione di apertura "I" posizione e portare l'interruttore d'arresto sulla posizione "START"(ON).
3. Lasciare la leva dell'acceleratore sulla posizione di minimo e tirare la maniglia dello starter.
4. Se il motore non si avvia dopo tre o quattro azionamenti, seguire le istruzioni riportate nella Procedura di avvio a freddo di cui sopra.

Se il motore non parte neppure dopo avere seguito le procedure di cui sopra, contattare un rivenditore autorizzato MARUYAMA.

PER ARRESTARE IL MOTORE

1. Rilasciare il grilletto.
2. Fare scorrere l'interruttore di arresto sino alla posizione "STOP"(OFF).

⚠ VORSICHT

- Ziehen Sie das Starterseil nicht ganz raus. Dadurch könnte das Gerät beschädigt werden.

⚠ WARNUNG

- Bauen Sie nicht den Starter auseinander. Wenden Sie sich hierzu an einen autorisierten MARUYAMA-Händler.

Nach Starten des Motors bringen Sie den Chokehebel in die offene Stellung "I" Stellung. Drücken sie dann den Gashebel und lassen Sie ihn wieder los, damit er wieder in die Leerlaufstellung zurück kann.

Sollte der Motor ausgehen, bevor Sie den Choke-Hebel in die offene Stellung "I" Stellung gebracht haben, öffnen Sie den Choke und ziehen Sie den Starterzug mit dem Gashebel in der Schnellleerlauf-Startposition. [#15-2]

WARMSTART

Start eines bereits aufgewärmten Motors (Warmstart):

1. Pumpen Sie mit der Primer-Pumpe bis ersichtlich ist, dass der Kraftstoff durch die Kraftstoffrücklaufleitung in den Kraftstofftank fließt. Fließender Kraftstoff sollte fast durchsichtig sein und nicht schäumen oder voll Blasen sein.
2. Bringen Sie den Chokehebel in die offene Stellung "I" Stellung und stellen Sie den Notausschalter auf die Stellung „START"(ON).
3. Belassen Sie den Gashebel in der Leerlaufposition und betätigen Sie den Starter.
4. Geht der Motor nach drei oder vier Betätigungen nicht an, beachten Sie die Anweisungen für den Kaltstart (siehe oben).

Startet der Motor auch nach Durchführung der oben beschriebenen Vorgehensweise nicht, setzen Sie sich mit einem autorisierten MARUYAMA-Händler in Kontakt.

AUSSTELLEN DES MOTORS

1. Lassen Sie den Gashebel los.
2. Schieben Sie den Notausschalter in die Stellung „STOP"(OFF).

Vis de réglage de la vitesse de ralenti
Vite di regolazione del minimo
Leerlaufdrehzahl-Einstellschraube

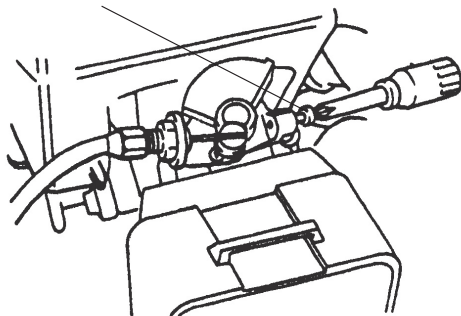

RÉGLAGE DE LA VITESSE DE RALENTI

Cette Débroussailleuse/ Coupe-bordures est équipée d'un carburateur de mélange de carburant non réglable. L'utilisateur ne pourra régler que la vitesse de ralenti.

▲ AVERTISSEMENT

RISQUE POTENTIEL

- Pour réaliser le réglage du carburateur, le moteur doit être en marche.
- Lorsque le moteur est en marche, l'accessoire de coupe et d'autres pièces sont en mouvement.

QUE PEUT-IL SE PASSER

- Le contact avec l'accessoire de coupe ou d'autres pièces rotatives peut provoquer des lésions corporelles graves, voire la mort.

COMMENT ÉVITER LE DANGER

- Maintenez vos vêtements, mains et pieds éloignés des pièces en mouvement.
- Maintenez éloignés les passants et les animaux de l'appareil pendant le réglage du carburateur.

Lors du réglage de la vitesse de ralenti, le dispositif de coupe peut tourner. Portez l'équipement de sécurité recommandé et observez tous les instructions de sécurité. Maintenez vos mains et votre corps éloignés de l'accessoire de coupe.

Lorsque vous relâchez la commande d'accélérateur, le moteur devrait retourner à la vitesse de ralenti. La vitesse correcte est de 2400 -2800 min⁻¹ (ou juste en dessous de la vitesse d'embrayage).

Pour ajuster la vitesse de ralenti, tournez la vis de réglage de ralenti situé sur le carburateur.

- Pour augmenter la vitesse de ralenti du moteur, tournez la vis en sens horaire.

- Pour réduire la vitesse de ralenti du moteur, tournez la vis en sens anti-horaire.

Si nécessaire, ajustez la vitesse de ralenti, et si après le réglage, le dispositif de coupe tourne ou le moteur cale, arrêtez immédiatement d'utiliser la Débroussailleuse/ Coupe-bordures !

Pour plus d'assistance, contactez le distributeur MARUYAMA agréé.

REGOLAZIONE DEL MINIMO

Il Decespugliatore/ Tagliaerba a filo è dotato di un carburatore di miscela non regolabile. Quella del minimo è l'unica regolazione possibile per l'operatore.

▲ AVVERTENZA

POTENZIALE RISCHIO

- Il motore deve funzionare per regolare il carburatore.
- Mentre il motore è in funzione, l'utensile inserito e altre parti sono in movimento.

COSA PUÒ SUCCEDERE

- Il contatto con l'utensile o con altre parti in movimento può causare gravi lesioni personali o morte.

COME EVITARE I PERICOLO

- Mantenere mani, piedi e vestiti lontani dall'attrezzo fissato o da altre parti in movimento.
- Mantenere tutti i passanti e gli animali lontani dall'unità mentre si effettua la regolazione del carburatore.

L'accessorio di taglio pu ò muoversi durante la regolazione del minimo. Indossare i dispositivi di protezione individuale raccomandati e rispettare tutte le istruzioni di sicurezza.

Mantenere mani e corpo lontani dall'attrezzo montato.

Quando si rilascia la leva dell'acceleratore, il motore dovrebbe tornare al minimo. La velocità corretta è di 2400 - 2800 min⁻¹ (o appena al disotto della velocità di innesto della frizione).

Per regolare la velocità al minimo del motore, ruotare la vite di regolazione della velocità minima sul carburatore.

- Ruotare la vite della velocità minima (in senso orario) per aumentare il minimo.

- Ruotare la vite (in senso antiorario) per ridurre il minimo.

Se si rende necessario regolare il minimo e il motore si blocca dopo tale intervento, cessare immediatamente di utilizzare il Decespugliatore/ Tagliaerba a filo!

Contattare il rivenditore MARUYAMA autorizzato per ottenere assistenza.

EINSTELLUNG DER LEERLAUFDREHZAH

Diese Motorsense/ dieser Rasentrimmer ist mit einem nicht einstellbaren Kraftstoffgemisch-Vergaser ausgestattet. Der Arbeiter kann lediglich die Leerlaufdrehzahl einstellen.

▲ WARNUNG

MÖGLICHE GEFAHR

- Zur Vornahme der Vergasereinstellung muss der Motor laufen.
- Bei laufendem Motor bewegen sich das aufgesteckte Werkzeug und andere Teile.

WAS KANN PASSIEREN

- Der Kontakt mit sich bewegenden aufgesetzten oder anderen Werkzeugen kann zu ernsthaften Körperverletzungen und sogar zum Tod führen.

GEFAHRUMGEHUNG

- Bringen Sie Hände, Füße und Kleidung nicht in die Nähe von aufgesetzten oder anderen sich bewegenden Werkzeugen.
- Achten Sie darauf, dass sich während der Einstellung des Vergasers kein Zuschauer, Kind oder Tier dem Gerät nähert.

Das Schneidwerkzeug kann sich bewegen während der Einstellung der Leerlaufdrehzahl. Dabei ist die empfohlene persönliche Schutzausrüstung zu tragen und es sind die Sicherheitsanweisungen zu beachten. Halten Sie Hände und Füße fern von dem aufgesetzten Werkzeug.

Sobald der Gashebel losgelassen wird, sollte der Motor in den Leerlauf zurückgehen. Die korrekte Geschwindigkeit ist 2400 - 2800 min⁻¹ (oder gerade unter der Kupplungseingriffsgeschwindigkeit).

Zur Einstellung der Leerlaufdrehzahl, drehen Sie an der Leerlaufdrehzahl-Einstellschraube am Vergaser.

- Drehen Sie Leerlaufdrehzahl-Einstellschraube zur Erhöhung der Leerlaufdrehzahl in Uhrzeigerichtung.

- Drehen Sie Leerlaufdrehzahl-Einstellschraube zur Minderung der Leerlaufdrehzahl entgegen der Uhrzeigerichtung.

Ist die Einstellung der Leerlaufdrehzahl erforderlich und nach der Einstellung dreht sich das aufgesetzte Werkzeug oder der Motor würgt ab, stellen Sie sofort den Gebrauch der Motorsense/ des Rasentrimmers ein!

Setzen Sie sich zur technischen Unterstützung und für den Kundenservice mit dem örtlichen autorisierten MARUYAMA-Händler in Verbindung.

FRANÇAIS

FONCTIONNEMENT

⚠ AVERTISSEMENT

RISQUE POTENTIEL

- La Débroussailleuse/ Coupe-bordures peut projeter des corps étrangers.

QUE PEUT-IL SE PASSER

- Le contact avec ces objets peut provoquer des dommages corporels.

COMMENT ÉVITER LE DANGER

- N'utilisez jamais la Débroussailleuse/ Coupe-bordures sans les protections.

⚠ PRÉCAUTION

- Lisez la section Instructions de sécurité au début de la page 4 concernant l'utilisation appropriée de la Débroussailleuse/ Coupe-bordures.
- Lors de l'utilisation de la Débroussailleuse/ Coupe-bordures, portez toujours des gants et des vêtements de sécurité.

POSITION DE FONCTIONNEMENT DE LA DÉBROUSSAILLEUSE/COUPE-BORDURES

Avant d'utiliser la Débroussailleuse/ Coupe-bordures, procédez de la façon suivante :

⚠ AVERTISSEMENT

RISQUE POTENTIEL

- Si la Débroussailleuse/ Coupe-bordures n'est pas correctement placée sur le côté droit de l'utilisateur, la lame peut provoquer un déplacement latéral exposant l'utilisateur et les passants à un risque de blessure.

QUE PEUT-IL SE PASSER

- Le contact avec la lame peut provoquer des lésions corporelles graves.

COMMENT ÉVITER LE DANGER

- N'utilisez jamais la Débroussailleuse/ Coupe-bordures sans le harnais/ courroie d'épaule.
- Utilisez toujours l'appareil en le plaçant sur votre droite.

1. L'utilisateur doit porter une bandoulière attachée à la Débroussailleuse/ Coupe-bordures, en plaçant l'appareil sur son côté droit.
2. La main droite de l'utilisateur doit porter la poignée de l'arbre, tout en plaçant ses doigts sur la commande d'accélérateur. Son bras droit doit être légèrement plié.
3. La main gauche doit empoigner fermement la poignée circulaire. Le bras gauche doit être étendu. Réglez à votre aise la poignée circulaire en la faisant descendre ou monter le long de l'arbre moteur.
4. Accélérez et maintenez le moteur à la vitesse de coupe avant de commencer l'opération de coupe.
5. Une fois l'opération de coupe terminée, relâchez la commande d'accélérateur en laissant le moteur retourner à la vitesse de ralenti.
6. Arrêtez le moteur lorsque vous vous déplacez d'un lieu de travail à un autre.

- En cas de blocage du dispositif de coupe, arrêtez immédiatement le moteur.
- Attendez que toutes les parties rotatives se soient immobilisées, puis débranchez la bougie avant d'inspecter l'appareil.
- N'utilisez jamais une unité dont le dispositif de coupe ou la protection sont ébréchés, craquelés ou cassés.

FUNZIONAMENTO

⚠ AVVERTENZA

POTENZIALE RISCHIO

- Il Decespugliatore/ Tagliaerba a filo può scagliare in giro corpi estranei.

COSA PUÒ SUCCEDERE

- Il contatto con gli oggetti scagliati può causare lesioni.

COME EVITARE I PERICOLI

- Non usare mai il Decespugliatore/ Tagliaerba a filo se la protezione dell'accessorio di taglio non è collocata.

⚠ ATTENZIONE

- Leggere le Istruzioni di sicurezza in relazione al corretto uso del Decespugliatore/ Tagliaerba a filo partendo da pagina 4.
- Quando si utilizza il Decespugliatore/ Tagliaerba a filo indossare sempre guanti e indumenti di protezione.

POSIZIONE OPERATIVA DEL DECESPUGLIATORE/ TAGLIAERBA A FILO

Prima di usare il Decespugliatore/ Tagliaerba a filo, controllare quanto segue:

⚠ AVVERTENZA

POTENZIALE RISCHIO

- Se il Decespugliatore/ Tagliaerba a filo non viene collocato correttamente a destra dell'operatore, la lama può causare una spinta laterale che, a sua volta, può esporre l'operatore e i presenti al contatto con la lama.

COSA PUÒ SUCCEDERE

- Il contatto con la lama del Decespugliatore può causare lesioni gravi.

COME EVITARE I PERICOLI

- Non usare mai il Decespugliatore/ Tagliaerba a filo senza montare né usare l'imbracatura per le spalle/ la cinghia.
- Usare sempre il Decespugliatore/ Tagliaerba a filo mantenendolo alla propria destra.

1. L'operatore deve indossare la tracolla fissata al Decespugliatore/ Tagliaerba a filo, che deve trovarsi a destra dell'operatore.
2. La mano destra dell'operatore deve afferrare l'impugnatura dell'albero, con le dita sulla leva dell'acceleratore. Il braccio destro deve essere leggermente piegato.
3. La mano sinistra deve afferrare il manico ad anello, con le dita e il pollice che racchiudono completamente il manico. Il braccio sinistro può essere disteso. Se necessario per ottenere una posizione comoda, riposizionare il manico ad anello su un punto più alto o più basso dell'albero di trasmissione.
4. Prima di iniziare a tagliare il materiale, accelerare e mantenere il motore alla velocità di taglio.
5. Quando non si taglia, rilasciare sempre la leva dell'acceleratore e far tornare il motore al minimo.
6. Quando ci si sposta da un punto di lavoro all'altro, arrestare il motore.

- Se l'accessorio di taglio si inceppa, arrestare immediatamente il motore.
- Prima di esaminare l'attrezzo alla ricerca del danno, assicurarsi che tutte le parti in movimento si siano arrestate e scollegare la candela.
- Non usare mai un apparecchio con l'accessorio di taglio o la protezione incrinati, scheggiati o rotti.

BETRIEB

⚠ WARNUNG

MÖGLICHE GEFAHR

- Die Motorsense/ der Rasentrimmer kann Fremdoobjekte wegschleudern.

WAS KANN PASSIEREN

- Der Kontakt mit Fremdoobjekten kann zu Verletzungen führen.

GEFAHRUMGEHUNG

- Nutzen Sie die Motorsense/ den Rasentrimmer niemals ohne die Schutzabdeckungen des Schneidwerkzeugs.

⚠ VORSICHT

- Lesen Sie die Sicherheitsanweisungen (ab Seite 4) bzgl. den richtigen Gebrauch der Motorsense/ des Rasentrimmers.
- Tragen Sie während den Arbeiten mit der Motorsense/ dem Rasentrimmer immer Handschuhe und Schutzausrüstung.

POSITION FÜR BETRIEB ALS MOTORSSENSE/ ZUM RASENTRIMMEN

Vor Gebrauch der Motorsense/ des Rasentrimmers ist Folgendes zu beachten:

⚠ WARNUNG

MÖGLICHE GEFAHR

- Wenn die Motorsense/ der Rasentrimmer nicht korrekt auf der rechten Seite des Arbeiters positioniert ist, kann es zu einem Seitenzug der Klinge kommen und der Arbeiter und können in Kontakt mit der Klinge geraten.

WAS KANN PASSIEREN

- Der Kontakt mit der Klinge der Motorsense kann zu ernsthaften Körperverletzungen führen.

GEFAHRUMGEHUNG

- Benutzen Sie die Motorsense/ den Rasentrimmer niemals ohne das Schultergeschirz oder den Gurt.
- Arbeiten Sie mit der Motorsense/ dem Rasentrimmer immer auf Ihrer rechten Seite.

1. Der Arbeiter muss die Schulter Schlaufe der Motorsense/ des Rasentrimmers umgelegt haben und die Motorsense/ den Rasentrimmer auf seiner rechten Seite tragen.
2. Die rechte Hand des Arbeiters sollte die Stangenhaltevorrichtung umfassen, wobei die Finger den Gashebel berühren. Der rechte Arm sollte leicht abgewinkelt sein.
3. Mit den Fingern der linken Hand wird der Schlaufengriff gehalten, während Finger und Daumen vollständig den Griff umfassen. Der linke Arm kann ausgestreckt werden. Halten Sie den Schlaufengriff zur eigenen Bequemlichkeit über oder unter der Stange.
4. Beschleunigen und halten Sie das Gerät auf Schneidgeschwindigkeit, bevor Sie mit dem eigentlichen Schneidvorgang beginnen.
5. Wenn Sie nicht schneiden, lassen Sie den Gashebel los und das Gerät in den Leerlauf zurückgehen.
6. Halten Sie das Gerät an, wenn Sie sich bewegen.

- Wenn das Schneidwerkzeug verklemmt, halten Sie den Motor unverzüglich an.
- Achten Sie darauf, dass alle sich drehenden Teile angehalten haben und schalten Sie die Zündkerze vor der Untersuchung des Schneiders auf Beschädigungen ab.
- Verwenden Sie das Gerät niemals, wenn das Schneidwerkzeug oder die Schutzabdeckung gerissen, angeschlagen oder beschädigt ist.

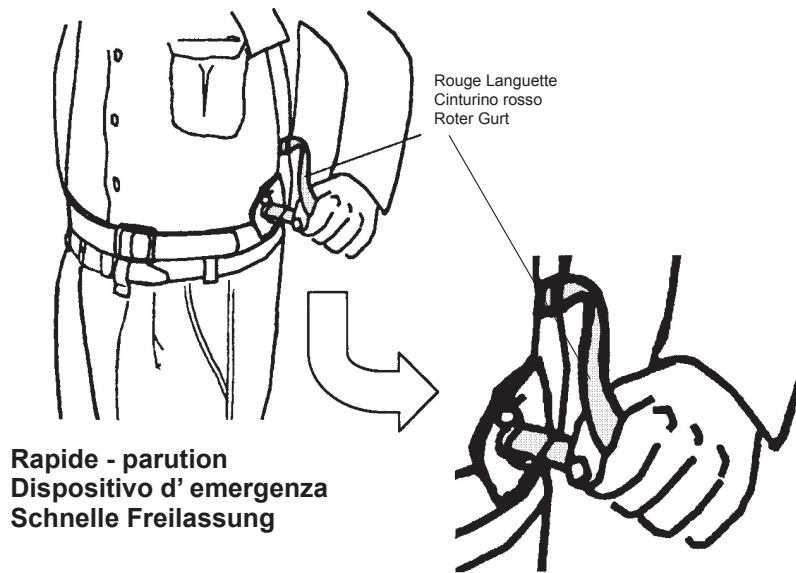

Rapide - parution
Dispositivo d' emergenza
Schnelle Freilassung

Rapide - parution

Pour détacher rapidement la sangle de la Débroussailleuse à fil et à lame, tirez sur la rouge languette.

Dispositivo d' emergenza

In caso di emergenza, tirate il cinturino rosso, come mostrato nell'illustrazione e potrete liberarvi facilmente dallo zaino.

Schnelle Freilassung

Bei Notfall, ziehen Sie den in Abbildung gezeigten roten gurt, schirren Sie dann an, und Motoreinheit wird zum Boden rutschen.

[#20-1]

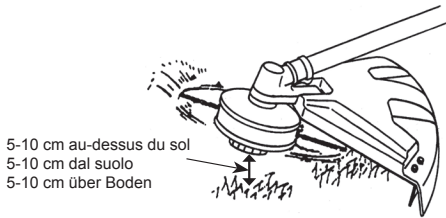

5-10 cm au-dessus du sol
5-10 cm dal suolo
5-10 cm über Boden

CORRECT/ CORRETTO/ RICHTIG

[#20-2]

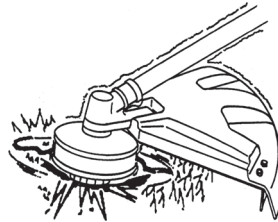

INCORRECT/ SBAGLIATO/ FALSCH

[#20-3]

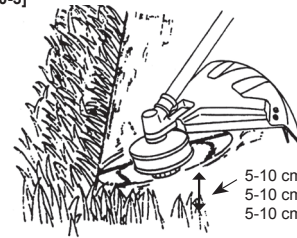

5-10 cm au-dessus du sol
5-10 cm dal suolo
5-10 cm über Boden

[#20-4]

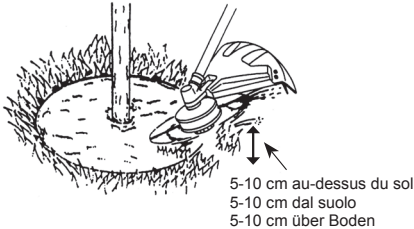

5-10 cm au-dessus du sol
5-10 cm dal suolo
5-10 cm über Boden

[#20-5]

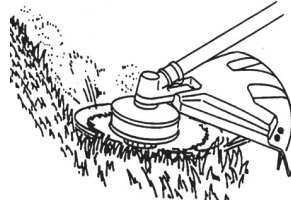

COUPE AVEC DU TÊTE DE COUPE

⚠ AVERTISSEMENT

RISQUE POTENTIEL

- L'utilisation d'un fil de coupe inapproprié pourrait provoquer sa rupture et qu'elle soit projetée vers l'utilisateur ou les passants.

QUE PEUT-IL SE PASSER

- L'utilisation inappropriée d'un fil de coupe pourrait provoquer des lésions corporelles graves.

COMMENT ÉVITER LE DANGER

- Utilisez uniquement un fil de coupe de bonne qualité commerciale, résistant à la soudure et d'un diamètre de 2,4 mm.
- N'utilisez aucun type de fil de fer ou d'autres matériaux tels qu'une corde. N'utilisez pas de fil renforcé par du métal.

- Le bout du fil réalise la coupe. Le fil doit rester tendu durant la coupe. [#20-1]

- N'appliquez pas de force excessive lorsque vous installez le fil sur le matériel. Sinon, vous risquez de l'endommager et d'obtenir des résultats de coupe médiocres. [#20-2]

TAILLE

Positionnez la partie inférieure de la tête de coupe à environ 5-10 cm au-dessus du sol et en angle. Laissez seulement le bout du fil de coupe faire contact. [#20-3]

ÉCLAIRCIE

Pour éliminer la végétation gênante, positionnez la tête de coupe à environ de 5-10 cm au-dessus du sol et en angle. Laissez le bout du fil toucher le sol lors de la coupe en surface. [#20-4]

FAUCHAGE

Maintenez le fil parallèle au sol et appliquez un léger mouvement latéral. [#20-5]

TAGLIO CON TESTA DI TAGLIO

⚠ AVVERTENZA

POTENZIALE PERICOLO

- L'uso di un filo inadeguato può causare la rottura del filo, che può essere scagliato contro l'operatore o i presenti.

COSA PUÒ ACCADERE

- L'uso di un filo inadeguato può causare gravi lesioni personali.

COME EVITARE IL PERICOLO

- Usare solo fili di taglio di buona qualità commerciale, resistenti alla saldatura e con un diametro di 2,4 mm.
- Non usare fil di ferro di qualsiasi tipo né fili di materiali simili alla corda. Non usare fili rinforzati con ferro.

- La punta del filo esegue il taglio. Il filo deve essere teso durante il taglio. [#20-1]

- Non forzare il filo nel materiale. Se si forza il filo, questo può sbattere contro il materiale con conseguente aumento dell'usura del filo e risultati di taglio insoddisfacenti. [#20-2]

POTATURA

Mantenere il fondo della testa di taglio a circa 5-10 cm dal suolo, ad angolo. Fare in modo che solo la punta del filo venga a contatto con il materiale. [#20-3]

SFLTIMENTO

Per rimuovere la vegetazione non desiderata, mantenere la testa di taglio a circa 5-10 cm dal suolo, ad angolo. Dirigere la punta del filo in modo che colpisca il suolo tagliando via la vegetazione dalla superficie. [#20-4]

FALCIATURA

Mantenere il filo parallelo al suolo e usare un delicato movimento da un lato all'altro. [#20-5]

SCHNEIDEN MIT DEM TRIMMERKOPF

⚠ WARNUNG

MÖGLICHE GEFAHR

- Der Gebrauch des falschen Fadens kann zu dessen Beschädigung führen, so dass er in die Richtung des Arbeiters oder von Zuschauern fliegt.

WAS KANN PASSIEREN

- Der Gebrauch eines falschen Fadens kann zu ernsthaften Körperverletzungen führen.

GEFAHRUMGEHUNG

- Verwenden Sie nur qualitativ hochwertige, handelsübliche, schweißeste Trimmerfäden mit einem Durchmesser von 2,4 mm.
- Verwenden Sie niemals Kabel oder andere schnurartige Artikel. Verwenden Sie keine metallverstärkten Fäden.

- Die Fadenspitze führt die Schneidarbeiten aus. Der Faden muss beim Schneiden ausgestreckt sein. [#20-1]

- Zwingen Sie den Faden nicht mit Gewalt in das Material hinein. Dadurch würde der Faden gegen das Material schlagen, so dass der Verschleiß erhöht und die Schneidleistung verringert wird. [#20-2]

TRIMMEN

Halten Sie die Trimmerkopfunterseite etwa 5-10 cm winklig über den Boden. Achten Sie darauf, dass nur die Fadenspitze Kontakt erstellt. [#20-3]

SÄUBERN

Zum Entfernen ungewollter Vegetation halten Sie die Trimmerkopfunterseite etwa 5-10 cm winklig über den Boden. Berühren Sie mit der Fadenspitze den Boden, so dass die Vegetation auf der Oberfläche abgeschnitten wird. [#20-4]

MÄHEN

Halten Sie den Faden parallel zum Boden und bewegen Sie sich leicht von einer zur anderen Seite. [#20-5]

[#21-1]

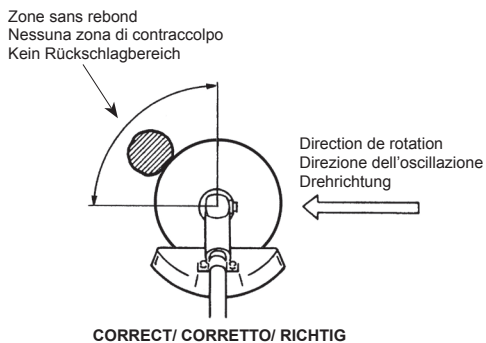

[#21-2]

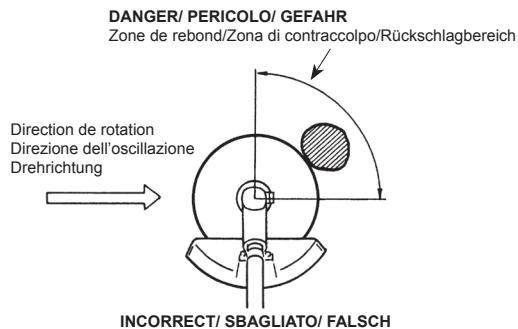

DIRECTION DE COUPE DE LA LAME DE LA DÉBROUSSAILLEUSE

▲ AVERTISSEMENT

RISQUE POTENTIEL

- Couper de grands arbustes dans une direction inappropriée peut provoquer le rebond de la lame.

QUE PEUT-IL SE PASSER

- Le contact avec la lame peut provoquer des lésions corporelles graves.

COMMENT ÉVITER LE DANGER

- Lorsque vous coupez de grands arbustes, faites déplacer la Débroussailleuse de droite à gauche, tel qu'illustré ci-dessus.

Lorsque vous coupez de grands arbustes, faites déplacer la Débroussailleuse de droite à gauche. En la faisant déplacer dans le sens inverse, vous risquez de faire rebondir la lame. [#21-1, #21-2]

LAMES

1. Utilisez uniquement la lame correcte (pièce originale de MARUYAMA) approuvée pour l'application et le modèle de la Débroussailleuse.
2. Inspectez minutieusement l'état des lames avant et après le travail.
3. Affûtez les lames émoussées. Remplacez toute lame usée, craquelée ou abîmée.
4. Si la lame présente une rotation ou une vibration décentrée, remplacez la lame et l'adaptateur de moyeu par des pièces originales de MARUYAMA.

DIREZIONE DI TAGLIO DELLA LAMA DEL DECESPUGLIATORE

▲ AVVERTENZA

POTENZIALE RISCHIO

- Se si tagliano cespugli molto folti dalla direzione sbagliata, la lama del Decespugliatore può subire contraccolpi.

COSA PUÒ SUCCEDERE

- Il contatto con la lama del Decespugliatore può causare lesioni gravi.

COME EVITARE I PERICOLI

- Quando si tagliano cespugli molto folti, fare oscillare sempre il Decespugliatore da destra a sinistra, come illustrato.

Quando si tagliano cespugli molto folti, far oscillare sempre il Decespugliatore da destra a sinistra. Se si fa oscillare il Decespugliatore da sinistra a destra, la lama può subire contraccolpi. [#21-1, #21-2]

LAME DI TAGLIO

1. Usare solo la lama corretta (pezzo originale MARUYAMA) approvata per l'applicazione e per il modello di Decespugliatore.
2. Verificare con attenzione le condizioni delle lamine prima e dopo l'uso.
3. Affilare le lamine spuntate. Sostituire le lamine usurate, incurvate o danneggiate.
4. Se una lama produce una rotazione o vibrazione eccentrica, sostituire la lama e l'adattatore mozzocon pezzi originali MARUYAMA.

SCHNEIDERICHTUNG DER FREISCHNEIDERKLINGE

▲ WARNUNG

MÖGLICHE GEFAHR

- Wird starkes Niederholz in der falschen Richtung geschnitten, kann es zu einem Rückschlag der Motorsense kommen.

WAS KANN PASSIEREN

- Der Kontakt mit der Klinge der Motorsense kann zu ernsthaften Körperverletzungen führen.

GEFAHRUMGEHUNG

- Lassen Sie die Motorsense beim Schneiden von starkem Niederholz wie angezeigt immer von rechts nach links schwingen.

Lassen Sie die Motorsense beim Schneiden von starkem Niederholz wie angezeigt von rechts nach links schwingen. Das Schwingen der Motorsense von links nach rechts kann zu Rückschlägen führen. [#21-1, #21-2]

SCHNEIDEKLINGEN

1. Verwenden Sie ausschließlich die für die Anwendung und das Motorsensen-Modell zugelassene Klinge (Original-MARUYAMA-Teil).
2. Prüfen Sie die Klängen sorgfältig vor und nach dem Gebrauch.
3. Schärfen Sie stumpfe Klängen. Verschlossene, gerissene oder beschädigte Klängen sind zu ersetzen.
4. Bei außergewöhnlichen Drehungen und Vibration ersetzen Sie die Klinge und den Ansatz-Adapter mit Original- MARUYAMA-Teilen.

[#22-1]

Couvre-filtre
Copertura del filtro
Filterabdeckung

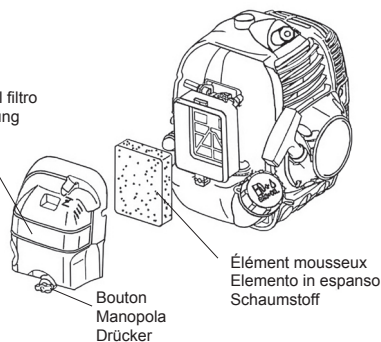

MAINTENANCE

FILTRE À AIR

INTERVALLE DE MAINTENANCE

- Le filtre à air doit être nettoyé **quotidiennement**, ou plus fréquemment si vous travaillez dans des conditions très poussiéreuses.
- Changez-le toutes les 100 heures de fonctionnement.

NETTOYAGE DU FILTRE À AIR [#22-1]

1. Retirez l'élément mousseux.
2. Nettoyez-le à l'eau chaude savonneuse, puis laissez-le sécher complètement.
3. Appliquez une fine couche d'huile pour moteur SAE 30 sur l'élément mousseux, puis essorez-le pour éliminer l'excès d'huile.
4. Réassemblez l'élément mousseux et le couvre-filtre.

[#22-2]

Bouchon de réservoir de carburant
Tappo del serbatoio del carburante
Kraftstofftankdeckel

Support de bouchon
Filo di arresto del tappo
Deckelhalter

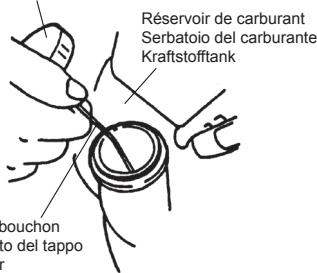

[#22-3]

Tuyau de captation de carburant
Tubo di prelievo del carburante
Kraftstoff-Ansaugschlauch

Fil de fer
Filo metallico
Draht

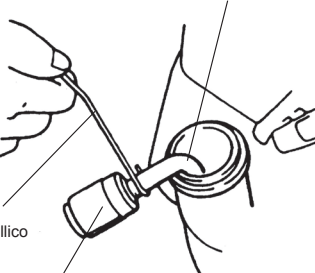

FILTRE À CARBURANT

INTERVALLE DE MAINTENANCE

Le filtre à carburant doit être nettoyé et révisé toutes les 100 heures de fonctionnement.

REMPACEMENT DU FILTRE À CARBURANT

Le filtre à carburant est fixé à l'extrémité du tuyau d'arrivée de carburant à l'intérieur du réservoir. Pour changer le filtre à carburant :

1. Assurez-vous que le réservoir est vide.
2. Dévissez le bouchon du réservoir de carburant, levez et retirez le support du bouchon. [#22-2]
3. Muni d'un crochet, retirez délicatement le filtre à carburant de l'orifice de remplissage du carburant. [#22-3]
4. Saisissez le tuyau d'arrivée de carburant situé près de la pièce de fixation du filtre à carburant, puis retirez-le mais sans lâcher le tuyau.
5. Tout en saisissant le tuyau d'arrivée de carburant, introduisez le nouveau filtre à carburant.
6. Laissez tomber le nouveau filtre dans le réservoir à carburant.
7. Avant le remplissage en essence, assurez-vous que le filtre n'est pas coincé dans un coin du réservoir, et que le tuyau de carburant n'est pas plié (tordu).

MANUTENZIONE

FILTRO DELL'ARIA

INTERVALLO DI MANUTENZIONE

- Il filtro dell'aria deve essere pulito **ogni giorno** o più spesso quando si lavora in presenza di una grande quantità di polvere.
- Sostituire ogni 100 ore di funzionamento.

PULIZIA DEL FILTRO DELL'ARIA [#22-1]

1. Estrarre l'elemento dal coperchio del filtro.
2. Pulire l'elemento in espanso con acqua calda saponata. Farlo asciugare completamente.
3. Applicare un leggero strato di olio motore SAE 30 all'elemento in espanso e spremere fuori l'olio in eccesso.
4. Rimontare l'elemento in espanso e la copertura del filtro.

FILTRO CARBURANTE

INTERVALLO DI MANUTENZIONE

Il filtro del carburante deve essere sostituito dopo 100 ore di esercizio.

SOSTITUZIONE DEL FILTRO CARBURANTE

Il filtro del carburante viene applicato all'estremità del tubo di rifornimento del carburante. Per sostituire il filtro del carburante:

1. Assicurarsi che il serbatoio sia vuoto.
2. Allentare il tappo del serbatoio del carburante e rimuovere il filo di arresto del tappo. [#22-2]
3. Utilizzando un gancio estrarre dolcemente il filtro del carburante attraverso l'apertura del filtro stesso. [#22-3]
4. Afferrare il tubo del carburante vicino al raccordo del filtro e toglierlo senza però sganciare il tubo.
5. Sempre mantenendo il tubo del carburante, inserire il nuovo filtro.
6. Lasciare cadere il filtro del carburante di nuovo nel serbatoio.
7. Assicurarsi che il filtro del carburante non si blocchi in un angolo del serbatoio e che il tubo del carburante non sia ripiegato prima di effettuare il rifornimento.

WARTUNG

LUFTFILTER

WARTUNGSINTERVALL

- Der Luftfilter sollte **täglich** oder öfter gereinigt werden, sofern in einem staubigen Umfeld gearbeitet wird.
- Er ist nach 100 Betriebsstunden zu ersetzen.

LUFTFILTERREINIGUNG [#22-1]

1. Entfernen Sie das Schaumstoffelement.
2. Reinigen Sie das Schaumstoffelement mit warmen Seifenwasser. Lassen Sie es vollständig trocknen.
3. Tragen Sie ein leichte Schichte SAE 30 Motoröl auf das Schaumstoffelement und drücken Sie überschüssiges Öl aus.
4. Bauen Sie das Schaumstoffelement und den Filter wieder zusammen.

KRAFTSTOFFFILTER

WARTUNGSINTERVALL

Der Kraftstofffilter ist nach 100 Betriebsstunden auszutauschen.

KRAFTSTOFFFILTERAUSTAUSCH

Der Kraftstofffilter ist an das Ende des Kraftstoff-Ansaugschlauchs im Tank angebracht. Austausch des Kraftstofffilters:

1. Achten Sie darauf, dass der Kraftstofftank leer ist.
2. Lösen Sie den Kraftstofftankdeckel, ziehen Sie ihn nach oben und entnehmen Sie den Deckelhalter. [#22-2]
3. Ziehen Sie den Kraftstofffilter vorsichtig mit einem Drahthaken aus der Kraftstofffilteröffnung. [#22-3]
4. Fassen Sie die Kraftstoffschlauch an der Kraftstofffilter- Halterung an und entnehmen Sie den Filter, lassen Sie aber den Schlauch nicht los.
5. Mit dem Kraftstoffschlauch in der Hand setzen Sie einen neuen Kraftstofffilter ein.
6. Schieben Sie den neuen Filter zurück in den tank.
7. Achten Sie darauf, dass der Kraftstofffilter nicht in einer Ecke des Tanks hängen bleibt und der Kraftstoffschlauch vor dem Auftanken nicht geknickt ist.

[#23-1]

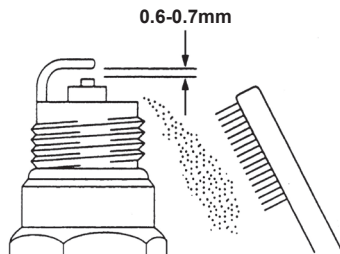

BOUGIE

INTERVALLE DE MAINTENANCE

- Vous devez retirer et réviser la bougie du moteur toutes les 25 heures de fonctionnement.
- Remplacez-la toutes les 100 heures de fonctionnement.

MAINTENANCE DE LA BOUGIE

1. Faites bouger d'un côté à l'autre et plusieurs fois, le protecteur de plomb à haute tension de la bougie pour le relâcher et ensuite le retirer.
2. Retirez la bougie.
3. Nettoyez les électrodes avec une brosse dure.
4. Ajustez l'écartement des électrodes de 0,6-0,7 mm. [#23-1]
5. Remplacez la bougie si elle est noyée, endommagée ou si les électrodes sont usés.
6. Lorsque vous installez la bougie, ne la serrez pas excessivement. Le couple de serrage est 10,7-16,6 N·m.

[#23-2]

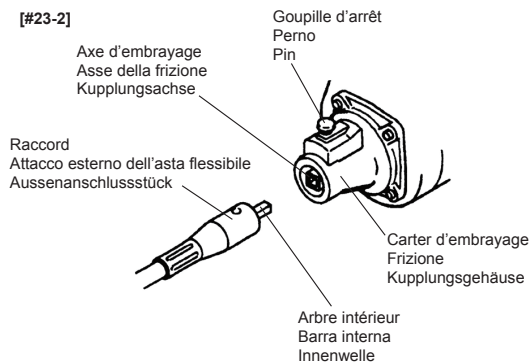

ARBRE FLEXIBLE

FRÉQUENCE D'ENTRETIEN

L'arbre flexible doit être lubrifié toutes les 20 heures d'utilisation.

GRAISSAGE DU ARBRE FLEXIBLE

1. Retirer le raccord du carter d'embrayage, en tirant la goupille d'arrêt. [#23-2]
2. Retirer l'arbre intérieur du raccord de l'arbre flexible, et l'enduire d'une couche uniforme de graisse sur toute la longueur. [#23-3]
3. Insérer l'arbre intérieur dans le raccord de l'arbre flexible, et remonter le raccord sur le carter d'embrayage, en tirant la goupille d'arrêt.

[#23-3]

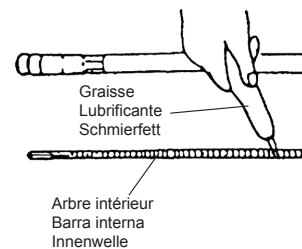

CANDELA

INTERVALLO DI MANUTENZIONE

- La candela deve essere tolta dal motore e verificata dopo 25 ore di esercizio.
- Sostituire la candela ogni 100 ore di esercizio.

MANUTENZIONE DELLA CANDELA

1. Ruotare avanti e indietro la guaina di piombo ad alta tensione sulla candela per un paio di volte, in maniera tale da allentarla e quindi toglierla dalla candela.
2. Togliere la candela.
3. Pulire gli elettrodi con una spazzola rigida.
4. Regolare l'intercapedine d'aria a 0,6 - 0,7 mm. [#23-1]
5. Sostituire la candela se sporca d'olio o danneggiata oppure se gli elettrodi appaiono consumati.
6. Durante il montaggio non stringere eccessivamente la candela. La coppia è pari a 10,7-16,6 N·m.

ASTA FLESSIBILE

FREQUENZA DI MANUTENZIONE

Lubrificare la barra flessibile dell'asta metallica ogni 20 ore di funzionamento.

LUBRIFICAZIONE DELL'ASTA FLESSIBILE

1. Scollegare l'attacco esterno dell'asta flessibile dalla frizione, sollevando il perno di bloccaggio. [#23-2]
2. Estrarre la barra interna dall'asta flessibile e applicare uniformemente il contenuto di un tubetto di lubrificante sull'intera lunghezza della barra. [#23-3]
3. Reintrodurre la barra interna nell'asta flessibile e ricollegare quest'ultima alla frizione sollevando nuovamente il perno di bloccaggio.

ZÜNDKERZE

WARTUNGSINTERVALL

- Die Zündkerze ist nach 25 Betriebsstunden aus dem Motor zu entnehmen und zu überprüfen.
- Sie ist nach 100 Betriebsstunden zu ersetzen.

WARTUNG DER ZÜNDKERZE

1. Zum Lösen des Hochspannungshülle bewegen Sie sie mehrere Male hin und her und ziehen Sie sie dann von der Zündkerze.
2. Entnehmen Sie die Zündkerze.
3. Säubern Sie die Elektroden mit einer festen Bürste.
4. Stellen Sie den Abstand der Elektroden auf 0,6 - 0,7 mm. [#23-1]
5. Ersetzen Sie die Zündkerze, wenn Sie överschmiert oder beschädigt ist oder die Elektroden abgenutzt sind.
6. Die Zündkerze darf beim Einbau nicht überdreht werden. Der Anzugsmoment beträgt 10,7-16,6 N·m.

FLEXIBLE WELLE

WARTUNGSINTERVALL

Die flexible Welle muss nach jeweils 20 Betriebsstunden geschmiert werden.

SCHMIERUNG FLEXIBLE WELLE

1. Das Aussenanschlussstück vom Kupplungsgehäuse abziehen und dabei den Pin nach oben ziehen. [#23-2]
2. Die Innenwelle aus der flexiblen Aussenwelle herausziehen und eine halbe Tube Schmierfett gleichmäßig über die gesamte Länge der Innenwelle auftragen. [#23-3]
3. Die Innenwelle wieder in die flexible Aussenwelle stecken und das Aussenanschlussstück wieder am Kupplungsgehäuse anbringen. Dabei den Pin nach oben ziehen.

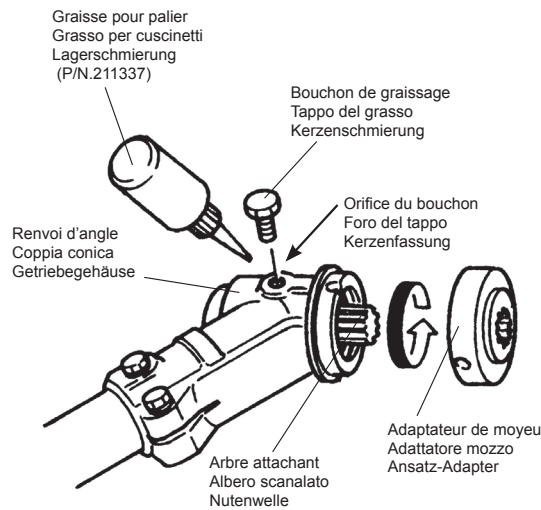

RENOI D'ANGLE

INTERVALLE DE MAINTENANCE

Il faut inspecter le graissage du renvoi d'angle toutes les 30 heures d'utilisation.

GRAISSAGE DU Renvoi d'angle

Retirez le dispositif de coupe et l'adaptateur de moyeu. Nettoyez toute saleté et débris de la zone située entre l'adaptateur de moyeu et le renvoi d'angle. Retirez le bouchon de graissage du côté du renvoi d'angle. Pendant que l'arbre attachant est en mouvement, injectez de la graisse de lithium pour palier (P/N 211337) à travers l'orifice de graissage jusqu'à remplir entièrement le renvoi d'angle. Réinstallez l'adaptateur de moyeu et le bouchon de graissage.

COPPIA CONICA

INTERVALLI DI MANUTENZIONE

Ogni 30 ore di utilizzo, controllare se la coppia conica è lubrificata.

LUBRIFICAZIONE DELLA COPPIA CONICAL

Rimuovere l'accessorio di taglio e l'adattatore mozzo. Eliminare eventuale sporcizia e resti di vegetazione dalla zona tra l'adattatore mozzo e la coppia conica. Togliere il tappo del grasso dal lato della coppia conica. Mentre si gira l'albero scanalato, iniettare grasso per cuscinetti a base di litio (codice 211337) attraverso il foro del tappo fino a riempire la coppia conica. Rimontare l'adattatore mozzo e il tappo del grasso.

GETRIEBEGEHÄUSE

WARTUNGSINTERVALL

Die Schmierung des Getriebegehäuses sollte nach 30 Betriebsstunden überprüft werden.

SCHMIERUNG GETRIEBEGEHÄUSE

Entfernen Sie die aufgesetzten Werkzeuge und den Ansatz-Adapter. Reinigen Sie den Bereich zwischen Ansatz-Adapter und Getriebegehäuse. Entnehmen Sie die Kerzenschmierung von der Seite des Getriebegehäuses. Spritzen Sie unter Drehung der Nutenwelle Lithiumfett zur Lageschmierung (P/N 211337) durch das die Einfüllöffnung bis das Getriebegehäuse voll ist. Bauen Sie den Ansatz-Adapter und Kerzenschmierung wieder ein.

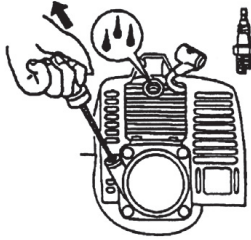

NETTOYAGE GÉNÉRAL ET RÉGLAGES

La Débroussailleuse/ Coupe-bordures MARUYAMA offrira des performances optimales si elle est correctement entretenue. Une maintenance appropriée consiste à vérifier régulièrement toutes les pièces de fixation en s'assurant qu'elles soient correctement vissées, et à nettoyer complètement l'appareil.

▲ AVERTISSEMENT

RISQUE POTENTIEL

- Lorsque le moteur est en fonctionnement, l'accessoire de coupe et d'autres pièces sont en mouvement.

QUE PEUT-IL SE PASSER

- Le contact avec l'accessoire de coupe ou d'autres pièces en mouvement peut provoquer des lésions corporelles graves, voire la mort.

COMMENT ÉVITER LE DANGER

- Éteignez toujours la Débroussailleuse/ Coupe-bordures avant de procéder à toute opération de nettoyage ou de maintenance.

ENTREPOSAGE

Remise de la Débroussailleuse/ Coupe-bordures:

1. Videz le réservoir à carburant dans un bidon approprié homologué pour entreposer l'essence.
2. Allumez le moteur pour éliminer les restes de carburant à l'intérieur du carburateur.
3. Réalisez toutes les procédures de maintenance régulière et toute autre réparation nécessaire.
4. Retirez la bougie et répandez une petite quantité d'huile dans le cylindre.
5. Tirez une fois la poignée du démarreur.
6. Tirez lentement la poignée pour faire monter le piston jusqu'à la partie supérieure du cylindre (TDC).
7. Réinstallez la bougie.
8. Remisez la Débroussailleuse/ Coupe-bordures dans un lieu sec à l'abri de toute source de chaleur excessive, d'étincelles ou de flammes nues.

▲ PRÉCAUTION

RISQUE POTENTIEL

- En tirant la poignée du démarreur, l'huile peut se projeter à partir de l'orifice de la bougie.

QUE PEUT-IL SE PASSER

- L'huile peut provoquer des lésions oculaires.

COMMENT ÉVITER LE DANGER

- Utilisez une protection visuelle et maintenez le visage éloigné de l'orifice de la bougie.

PULIZIA GENERALE E SERRAGGIO

Il Decespugliatore/ Tagliaerba a filo MARUYAMA fornisce alte prestazioni per moltissime ore, se sottoposta a regolare manutenzione. La buona manutenzione comprende il controllo regolare che tutti gli elementi di fissaggio siano correttamente posizionati e la pulizia di tutta la macchina.

▲ AVVERTENZA

POTENZIALE RISCHIO

- Mentre il motore è in funzione, l'utensile inserito e altre parti sono in movimento.

COSA PUÒ SUCCEDERE

- Il contatto con l'utensile o con altre parti in movimento può causare gravi lesioni personali o morte.

COME EVITARE I PERICOLI

- Spegner sempre il Decespugliatore/ Tagliaerba a filo prima di effettuare la pulizia o interventi di manutenzione.

STOCCAGGIO

Per un immagazzinamento prolungato del Decespugliatore/ Tagliaerba a filo:

1. Svuotare il serbatoio del carburante utilizzando un apposito contenitore adeguato.
2. Fare girare il motore per eliminare eventuale carburante residuo nel carburatore.
3. Eseguire tutte le normali procedure di manutenzione ed eventuali interventi di riparazione.
4. Togliere la candela e versare una piccola quantità di olio nel cilindro.
5. Tirare l'impugnatura di avviamento una sola volta.
6. Tirare lentamente l'impugnatura di avviamento sino a portare il pistone nella parte alta del cilindro (TDC).
7. Reinserire la candela.
8. Immagazzinare il Decespugliatore/ Tagliaerba a filo in un posto asciutto, lontano da fonti di calore eccessivo, scintille o fiamme libere.

▲ ATTENZIONE

POTENZIALE RISCHIO

- L'olio può fuoriuscire dall'apertura della candela quando si tira l'impugnatura di avviamento.

COSA PUÒ SUCCEDERE

- L'olio può danneggiare gli occhi.

COME EVITARE I PERICOLI

- Proteggere gli occhi e tenere il viso lontano dall'apertura della candela.

ALLGEMEINES ZUR SÄUBERUNG UND ZU DEN BEFESTIGUNGSVORRICHTUNGEN

Bei korrekter Wartung gewährt die MARUYAMA Motorsense/ Rasentrimmer viele, viele Stunden lang Höchstleistung. Gute Wartung umfasst die regelmäßige Überprüfung des festen Sitzes der Befestigungsteile und die Reinigung des ganzen Geräts.

▲ WARNUNG

MÖGLICHE GEFAHR

- Bei laufendem Motor bewegen sich das aufgesteckte Werkzeug und andere Teile.

WAS KANN PASSIEREN

- Der Kontakt mit sich bewegenden oder anderen Werkzeugen kann zu ernsthaften Körperverletzungen und sogar zum Tod führen.

GEFAHRUMGEHUNG

- Vor der Durchführung von Reinigungs- oder Wartungsarbeiten stellen Sie die Motorsense/ den Rasentrimmer immer ab.

LAGERUNG

Langfristige Lagerung der Motorsense/ des Rasentrimmers:

1. Entleeren Sie den Kraftstofftank in einen zugelassenen Kraftstoffbehälter.
2. Lassen Sie das Gerät laufen, um den restlichen Kraftstoff im Vergaser zu verbrennen.
3. Führen Sie alle regelmäßigen Wartungs- und gegebenenfalls Reparaturarbeiten aus.
4. Entnehmen Sie die Zündkerze und gießen Sie eine sehr geringe Menge Motoröl in den Zylinder.
5. Betätigen Sie einmal den Starter.
6. Ziehen Sie langsam am Starter, um den Kolben in die obere Zylinderposition zu bringen (vor O.T.).
7. Bauen Sie die Zündkerze wieder ein.
8. Bewahren Sie die Motorsense/ den Rasentrimmer an einem trockenen Ort ohne übermäßige Hitze, Zündfunken oder Flammen auf.

▲ VORSICHT

MÖGLICHE GEFAHR

- Aus der Öffnung der Zündkerze kann beim Ziehen am Startschalter Öl ausspritzen.

WAS KANN PASSIEREN

- Öl kann Augenverletzungen verursachen.

GEFAHRUMGEHUNG

- Schützen Sie Ihre Augen und halten Sie Ihr Gesicht von der Zündkerzenöffnung weg.

RÉSOLUTION DE PROBLÈMES/ RISOLUZIONE DEI PROBLEMI/ FEHLERBEHEBUNG

Problème/ Problema/ Problem	Cause/ Causa/ Ursache	Solution/ Azione/ Maßnahme
Le moteur ne démarre pas Il motore non si accende Motor startet nicht	<ul style="list-style-type: none"> • L'interrupteur "STOP" est en position off • Réservoir à carburant vide • Le poire d'amorçage n'a pas été suffisamment actionné • Moteur noyé • Interruttore STOP in posizione Off • Serbatoio del carburante vuoto • Insufficiente pompaggio del pompetta • Il motore si è ingolfato • Notausschalter in Aus-Stellung • Kraftstofftank leer • Der primer-pumpe war nicht ausreichend gedrückt • Motor abgewürgt 	<ul style="list-style-type: none"> • Faites glisser l'interrupteur en position ON • Remplissez-le • Actionnez le poire d'amorçage jusqu'à ce que l'essence passe à travers le tuyau de retour du carburant • Utilisez la procédure de démarrage du moteur à chaud • Spostare l'interruttore in posizione ON • Riempire il serbatoio del carburante • Premere il pompetta fino a far fluire il carburante • Applicare la procedura di avviamento a caldo • Stellen Sie den Schalter in die An-Stellung • Kraftstofftank auffüllen • Primer-pumpe betätigen, bis treibstoff durch den kraftstoffrücklaufleitung fließt • Versuchen Sie einen Warm-Start
Le moteur ne passe pas au ralenti Il motore non passa al minimo Motor hat keinen Leerlauf	<ul style="list-style-type: none"> • La vitesse de ralenti est incorrectement ajustée • La velocità di minimo non è regolata correttamente • Leerlaufdrehzahl falsch eingestellt 	<ul style="list-style-type: none"> • Réglez la vitesse de ralenti • Regolare la velocità di minimo • Leerlaufdrehzahl einstellen
Le moteur n'a pas de puissance ou cale lors de la coupe Al motore manca potenza o si arresta durante il taglio Motor verliert an Leistung oder würgt beim Schneiden ab	<ul style="list-style-type: none"> • Le câble d'accélérateur est détendu • Filtre à air sale • Il cavo dell'acceleratore si è allentato • Filtro dell'aria sporco • Gaszug lose • Dreckiger Luftfilter 	<ul style="list-style-type: none"> • Tendez le câble d'accélérateur • Nettoyez-le ou remplacez-le • Stringere il cavo dell'acceleratore • Pulire o sostituire il filtro dell'aria • Gaszug anziehen • Luftfilter reinigen oder ersetzen

Pour d'autres renseignements, contactez le service technique du distributeur local agréé de MARUYAMA.

In caso di necessità di ulteriore assistenza, contattare il proprio rivenditore locale MARUYAMA.

Brauchen Sie weitere Hilfe, wenden Sie sich an Ihren örtlichen autorisierten MARUYAMA-Händler.

SPÉCIFICATIONS/ SPECIFICHE/ SPEZIFIKATIONEN

	BKC4321RS	BKC5021RS
Modèle de moteur/ Modello di motore/ Motormodell	CE420	CE500
Cylindrée, cm ³ Cilindrata del motore, cm ³ Hubraum, cm ³	41,5	50,1
Vitesse de ralenti, min ⁻¹ Velocità di minimo, min ⁻¹ Leerlaufdrehzahl, min ⁻¹	2400 - 2800	
Vitesse moteur maximum recommandée, min ⁻¹ Velocità massima raccomandata del motore, min ⁻¹ Empfohlene Motor-höchstgeschwindigkeit, min ⁻¹	11000	
Vitesse de l'arbre de sortie, min ⁻¹ Velocità dell'asse di trasmissione, min ⁻¹ Geschwindigkeit der Abtriebsachse, min ⁻¹	8000	
Mesurer la puissance maximale du moteur, selon la norme ISO 8893, kW Misurato potenza massima del motore, secondo la norma ISO 8893, kW Gemessene maximale Motorleistung, nach ISO 8893, kW	1,57	1,76
Autorisée puissance maximale du moteur selon la norme ISO 8893, kW Autorizzato potenza massima del motore, secondo la norma ISO 8893, kW Gewährleistung der maximalen Motorleistung nach ISO 8893, kW	1,54	1,65
Bougie/ Candela/ Zündkerze	BPMR8Y	
Écartement des électrodes, mm Distanza tra le punte degli elettrodi, mm Elektrodenabstand, mm	0.6 - 0.7	
Type de carburateur Tipo di carburatore Vergasertyp	Diaphragme Diaframma Diaphragma	
Capacité du réservoir de carburant, cm ³ Capienza del serbatoio del carburante, cm ³ Fassungsvermögen Kraftstofftank in cm ³	1000	
Poids sans carburant, dispositif de coupe et protection de dispositif de coupe, kg Peso senza carburante, accessorio di taglio e protezione accessorio di taglio, kg Gewicht ohne Kraftstoff, Schneidwerkzeug und Schneidwerkzeugschutz, kg	11,7	11,7
Dispositif de coupe Lame de la Débroussailleuse Lame de la Débroussailleuse (en option) Tête de coupe Attrezzatura di taglio Lama del Decespugliatore Lama del Decespugliatore (opzionale) Testa di taglio Schneidwerkzeug Motorsensenklinge Motorsensenklinge (optional) Trimmerkopf	Ø255 3-dents (Ø255 4-dents) (Ø255 8-dents) Tête semi-automatique (L)5 Ø255 3-denti (Ø255 4-denti) (Ø255 8-denti) Testa semi-auto (L)5 Ø255 3-Zähne (Ø255 4-Zähne) (Ø255 8-Zähne) Semi-auto Kopf (L)5	
CO ₂ , g/kWh ※	1101	1082

※CO₂

Cette mesure du CO₂ est le résultat d'un essai, réalisé sur un cycle fixe dans des conditions de laboratoire, portant sur un moteur [parent] représentatif du type de moteurs [de la famille de moteurs], et ne constitue pas une indication ou une garantie des performances d'un moteur particulier.

Questo è il valore di misurazione del CO₂ risultato da un ciclo di prova fisso eseguito in condizioni di laboratorio su un motore (capostipite) rappresentativo del tipo di motore (della famiglia di motori) e non comporta alcuna garanzia implicita o esplicita o delle prestazioni di un particolare motore.

Diese CO₂-Messung ist das Ergebnis der Erprobung eines für den Motortyp bzw. die Motorenfamilie repräsentativen (Stamm-)Motors in einem festen Prüfzyklus unter Laborbedingungen und stellt keine ausdrückliche oder implizite Garantie der Leistung eines bestimmten Motors dar.

DONNÉES TECHNIQUES/ DATI TECNICI/ TECHNISCHE ANGABEN

	BKC4321RS	BKC5021RS
<p>Niveaux sonores/ Livelli di rumore/ Lärmpegel</p> <p>Niveau de pression acoustique équivalent (L_{pAeq}), mesuré selon ISO22868, dB(A) Livello di potenza sonora equivalente (L_{pAeq}), misurato secondo ISO22868, dB(A) Äquivalenter Schalldruckpegel (L_{pAeq}), gemessen nach ISO22868, dB(A)</p> <p>Lame de la Débroussailleuse: Lama del Decespugliatore: Motorsensenklinge:</p> <p>Tête de coupe : Testa di taglio: Trimmerkopf:</p>	<p>94,5</p> <p>97,0</p>	<p>92,5</p> <p>99,0</p>
<p>Niveaux sonores/ Livelli di rumore/ Lärmpegel</p> <p>Niveau de puissance acoustique garanti (L_{wAG}), déterminé selon la directive 2000/14/CE, dB(A) Livello di potenza sonora garantito (L_{wAG}), determinato secondo la Direttiva 2000/14/CE, dB(A) Garantierter Schalleistungspegel (L_{wAG}), gemessen nach Richtlinie 2000/14/EG, dB(A)</p> <p>Niveau de puissance acoustique équivalent (L_{wA}), mesuré selon ISO 3744,22868, dB(A) Livello di potenza sonora equivalente (L_{wA}), misurato secondo ISO 3744,22868, dB(A) Äquivalenter Schalleistungspegel (L_{wA}), gemessen nach ISO 3744,22868, dB(A)</p>	<p>115</p> <p>113</p>	<p>118</p> <p>116</p>
<p>Niveaux de vibration/ Livelli di vibrazione/ Vibrationspegel</p> <p>Niveaux de pression sur les poignées mesurés selon ISO 22867, m/s^2 Valori di vibrazione sui manici misurati secondo ISO 22867, m/s^2 Vibrationswerte an den Griffen gemäß ISO 22867 gemessen, m/s^2</p> <p>Lame pour herbe, valeur d'émission de vibration mesurée ($a_{hv,eq}$), poignées avant, arrière : Lama per erba, valore di emissione di vibrazioni misurato ($a_{hv,eq}$), manici anteriori/ posteriori: Rasenmesser, gemessener Vibrationsemissionswert ($a_{hv,eq}$), Griffe vorne/ hinten:</p> <p>Tête de coupe, valeur d'émission de vibration mesurée ($a_{hv,eq}$), poignées avant, arrière: Testa di taglio, valore di emissione di vibrazioni misurato ($a_{hv,eq}$), manici anteriori/ posteriori: Trimmerkopf, gemessener Vibrationsemissionswert ($a_{hv,eq}$), Griffe vorne/ hinten:</p>	<p>3,8/2,0</p> <p>4,7/3,3</p>	<p>3,1/4,9</p> <p>5,6/5,0</p>

DÉCLARATION DE CONFORMITÉ CE

Nom et adresse du fabricant :

Maruyama Mfg. Co., Inc.

4-15, Uchi-kanda 3-Chome, Chiyoda-ku, Tokyo, 101-0047 Japan

Nom et adresse de la personne ayant compilé les dossiers techniques :

Obelis European Authorized Representative Center (O.E.A.R.C.)

Boulevard Général Wahis, 53, B-1030 Bruxelles, Belgique

Nom et adresse du représentant européen agréé :

Obelis European Authorized Representative Center (O.E.A.R.C.)

Boulevard Général Wahis, 53, B-1030 Bruxelles, Belgique

Par la présente déclare que :

Débroussailleuses*1/Coupe-bordures*2 MARUYAMA *1: les Débroussailleuses portée à dos sont équipées d'un moteur de combustion interne. *2: Les Coupe-bordures portée à dos sont équipés d'un moteur de combustion interne. La Débroussailleuse devient un Coupe-bordures, et vice-versa, en changeant le dispositif de coupe.				
N° de série : A000001~M999999				
Modèle	Puissance nette installée (kw/ min ⁻¹)	Largeur de coupe (mm)	Niveau de puissance acoustique mesuré (dBA)	Niveau de puissance acoustique garanti (dBAG)
BKC4321RS	1,57/7500	430	113	115
BKC5021RS	1,76/7500	430	116	118

- Est conforme aux clauses de la directive 2006/42/CE, annexe II A, relative aux machines.
- Est conforme aux clauses de la directive 2004/108/CE, 2014/30/UE amendé, relative à la compatibilité électromagnétique et à ses suppléments applicables.
- Est conforme aux clauses de la directive 2000/14/CE Annexe V, 2005/88/CE amendé relative aux "émissions sonores dans l'environnement produites par des machines à usage extérieur".
- Conforme aux dispositions du RÈGLEMENT (UE) 2016/1628 "les limites d'émission pour les gaz polluants et les particules polluantes et la réception par type pour les moteurs à combustion interne destinés aux engins mobiles non routiers".
- Est conforme aux clauses de la directive 2011/65/EU relative aux "Relative à la limitation de l'utilisation de certaines substances dangereuses dans les équipements électriques et électroniques".

Et déclare en outre que

- Les standards harmonisés suivants ont été appliqués:
 ISO 12100:2010 Sécurité des machines - Principes généraux de conception - Appréciation du risque et réduction du risque.
 ISO 11806-1:2011 Matériel agricole et forestier – Exigences de sécurité et essais pour débroussailleuses et coupeherbe portatifs à moteur – Partie 1: Machines équipées d'un moteur à combustion interne intégré.
 ISO 11806-2:2011 Matériel agricole et forestier – Exigences de sécurité et essais pour débroussailleuses et coupe-herbe portatifs à moteur – Partie 2: Machines pour utilisation avec source motrice portée à dos.
 EN 50581:2012 Documentation technique pour l'évaluation des produits électriques et électroniques par rapport à la restriction des substances dangereuses.
- Les (parties/clauses des) standards et spécifications techniques suivants ont été utilisés :
 CISPR12:1997-Limites et méthodes de mesure des caractéristiques des interférences radio des véhicules, bateaux à moteurs et autres machines fonctionnant avec un moteur à explosion.

Maruyama Mfg. Co., Inc.
 4-15, Uchi-kanda 3-Chome, Chiyoda-ku, Tokyo, 101-0047 Japan
 Avril 15, 2019

Junichi Sugimoto

Junichi Sugimoto
 Directeur Général

DICHIARAZIONE DI CONFORMITÀ CE

Nome e indirizzo del produttore :

Maruyama Mfg. Co., Inc.

4-15, Uchi-kanda 3-Chome, Chiyoda-ku, Tokyo, 101-0047 Japan

Nome e indirizzo delle persona che ha compilato le schede tecniche :

Obelis European Authorized Representative Center (O.E.A.R.C.)

Boulevard Général Wahis, 53, B-1030 Brussels, Belgio

Nome e indirizzo del rappresentante europeo autorizzato :

Obelis European Authorized Representative Center (O.E.A.R.C.)

Boulevard Général Wahis, 53, B-1030 Brussels, Belgio

Si dichiara che il macchinario :

Decespugliatori*1/ Tagliaerba a filo*2 MARUYAMA

*1: I decespugliatori zaino sono azionati da un motore a combustione interno.

*2: I Tagliaerba a filo zaino sono azionati da un motore a combustione interno.

È possibile trasformare il Decespugliatore in un Tagliaerba a filo, e viceversa cambiando l'accessorio di taglio.

N° di serie : **A000001~M999999**

Modello	Potenza netta installata (kw/ min ⁻¹)	Ampiezza di taglio (mm)	Livello di potenza sonora misurato (dBA)	Livello di potenza sonora garantito (dBAG)
BKC4321RS	1,57/7500	430	113	115
BKC5021RS	1,76/7500	430	116	118

- È conforme a quanto disposto dalle Direttive 2006/42/CE, Annex II A -"Macchinario".
- È conforme a quanto disposto dalle Direttive 2004/108/CE, 2014/30/UE corretto- "Compatibilità elettromagnetica" e supplementi applicabili.
- È conforme a quanto disposto dalle Direttive 2000/14/CE Annex V, 2005/88/CE corretto - "Emissione di rumore nell'ambiente con attrezzature per uso all'aperto".
- Conforme alle disposizioni del REGOLAMENTO (UE) 2016/1628 "materia di limiti di emissione di inquinanti gassosi e particolato inquinante e di omologazione per i motori a combustione interna destinati alle macchine mobili non stradali".
- È conforme a quanto disposto dalle Direttiva 2011/65/UE "Sulla restrizione dell'uso di determinate sostanze pericolose nelle apparecchiature elettriche ed elettroniche".

È dichiarata inoltre che

- I seguenti standard accordati sono stati applicati:

ISO 12100:2010 Sicurezza del macchinario - Principi generali di progettazione - Valutazione del rischio e riduzione del rischio.

ISO 11806-1:2011 Macchine agricole e forestali - Requisiti di sicurezza e prove per decespugliatori e tagliaerba a motore portatili manualmente - Parte 1: Macchine equipaggiate di un motore a combustione interna integrato.

ISO 11806-2:2011 Macchine agricole e forestali - Requisiti di sicurezza e prove per decespugliatori e tagliaerba a motore portatili manualmente - Parte 2: Macchine per uso con sorgente di potenza portata a spalla.

EN 50581:2012 Documentazione tecnica per la valutazione dei prodotti elettrici ed elettronici in relazione alla restrizione delle sostanze pericolose.

- I seguenti (parti /clausole di) standard tecnici e specifiche tecniche sono stati usati:

CISPR12:1997 Limiti e metodi di rilevazione delle caratteristiche delle interferenze radio di: veicoli, motoscafi e mezzi azionati da motore con accensione a scintilla.

Maruyama Mfg. Co., Inc.

4-15, Uchi-kanda 3-Chome, Chiyoda-ku, Tokyo, 101-0047 Japan

Aprile 15, 2019

Junichi Sugimoto

Amministratore Delegato
Junichi Sugimoto

EG-KONFORMITÄTSERKLÄRUNG

Name und Anschrift des Herstellers :

Maruyama Mfg. Co., Inc.

4-15, Uchi-kanda 3-Chome, Chiyoda-ku, Tokyo, 101-0047 Japan

Name und Anschrift der zur Zusammenstellung der technischen

Daten verantwortlichen Person :

Obelis European Authorized Representative Center (O.E.A.R.C.)

Boulevard Général Wahis, 53, B-1030 Brüssel, Belgien

Name und Anschrift des autorisierten Vertreters in Europa :

Obelis European Authorized Representative Center (O.E.A.R.C.)

Boulevard Général Wahis, 53, B-1030 Brüssel, Belgien

Hiermit wird erklärt, dass :

MARUYAMA Motorsensen*1/Rasentrimmer*2

*1: Die rückentragbarer Motorsensen werden durch einen Verbrennungsmotor betrieben.

*2: Die rückentragbarer Rasentrimmer werden durch einen Verbrennungsmotor betrieben.

Die Motorsense wird in einen Rasentrimmer durch den Austausch der Schneidwerkzeuge umgewandelt und umgekehrt

Seriennr. : **A000001~M999999**

Modell	Installierte Nettoleistung (kw/ min ⁻¹)	Schnittbreite (mm)	Gemessener Schalleistungspegel (dBA)	Garantierter Schalleistungspegel (dBAG)
BKC4321RS	1,57/7500	430	113	115
BKC5021RS	1,76/7500	430	116	118

- Erfüllt die Vorschrift von "Maschinenrichtlinie" 2006/42/EG, Anhang II A.
- Erfüllt die Vorschrift von " Elektromagnetische Verträglichkeit" 2004/108/EG, amendierter 2014/30/UE, und anwendbare Ergänzungen.
- Erfüllt die Vorschrift von "Umweltbelastende Geräuschemissionen von zur Verwendung im Freien vorgesehenen Geräten und Maschinen" "Direktive 2000/14/EG Anhang V, amendierter 2005/88/EG.
- Entspricht den Bestimmungen der VERORDNUNG (EU) 2016/1628 "die Emissionsgrenzwerte für gasförmige Schadstoffe und luftverunreinigende Partikel und die Typp Genehmigung für Verbrennungsmotoren für nicht für den Straßenverkehr bestimmte mobile Maschinen und Geräte".
- Erfüllt die Vorschrift von "Zur Beschränkung der Verwendung bestimmter gefährlicher Stoffe in Elektro- und Elektronikgeräten" Direktive 2011/65/EU.

Und darüber hinaus deklariert, dass

- Die folgenden harmonisierten Normen wurden angewandt:
ISO 12100:2010 Sicherheit von Maschinen; Grundbegriffe, allgemeine Gestaltungsleitsätze;
ISO 11806-1:2011 Land- und forstwirtschaftliche Maschinen - Sicherheitstechnische Anforderungen und Prüfung für tragbare handgehaltene motorbetriebene Freischneider und Grastrimmer -
Teil 1: Maschinen mit Antrieb durch integrierten Verbrennungsmotor.
ISO 11806-2:2011 Land-und forstwirtschaftliche Maschinen-Sicherheitstechnische Anforderungen und Prüfung für tragbare handgehaltene motorbetriebene Freischneider und Grastrimmer-
Teil2 : Geräte für den Gebrauch mit rückentragbarer Antriebseinheit.
EN 50581:2012 Technische Dokumentation zur Bewertung von Elektro- und Elektronikgeräten im Hinblick auf die Beschränkung gefährlicher Stoffe.
- Die folgenden Klauseln von technischen Normen und Spezifizierungen wurden verwendet:
CISPR12:1997 Normen zur Funk-Entstörung von Fahrzeugen, von Booten und von Geräten, die mit Verbrennungsmotoren angetrieben werden, aktualisiert.

Maruyama Mfg. Co., Inc.

4-15, Uchi-kanda 3-Chome, Chiyoda-ku, Tokyo, 101-0047 Japan

April 15, 2019

Junichi Sugimoto

Geschäftsführer
Junichi Sugimoto

Fabricant/ Fabbricante/ Herstellers:

Maruyama Mfg. Co., Inc.

4-15, Uchi-kanda 3-Chome, Chiyoda-ku, Tokyo, 101-0047, Japan

Nom et adresse du représentant européen agréé/

Nome e indirizzo del rappresentante europeo autorizzato/

Name und Anschrift des autorisierten Vertreters in Europa:

Obelis European Authorized Representative Center (O.E.A.R.C.)

Boulevard Général Wahis, 53, B-1030 Brussels, Belgium

Tel: +(32) 2. 732.59.54 Fax: +(32) 2.732.60.03

E-Mail : mail@obelis.net

Instruction d'origine /
Istruzione Originale /
Ursprüngliche Instruktion
P/N.241735-01 FR/IT/DE 1905 IN