

HDS 6/15-4 C Classic
HDS 8/18-4 C Classic
HDS 9/20-4 M Classic
HDS 10/21-4 M Classic
HDS 13/20-4 S Classic

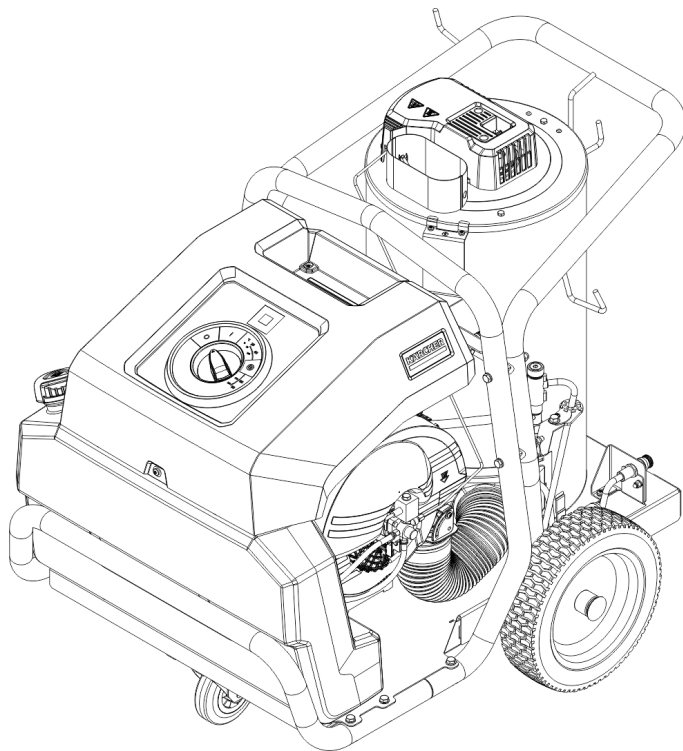

Deutsch	4
English	12
Français	21
Italiano	30
Español	39
Português	48
Nederlands	57
Türkçe	65
Svenska	73
Suomi	81
Norsk	89
Dansk	97
Eesti	105
Latviešu	113
Lietuviškai	121
Polski	129
Magyar	138
Čeština	147
Slovenčina	155
Slovenščina	164
Românește	172
Hrvatski	181
Srpski	189
Ελληνικά	197
Русский	206
Українська	216
Български	225
Қазақша	234
中文	243
العربية	250



**Register
your product**
www.kaercher.com/welcome



A

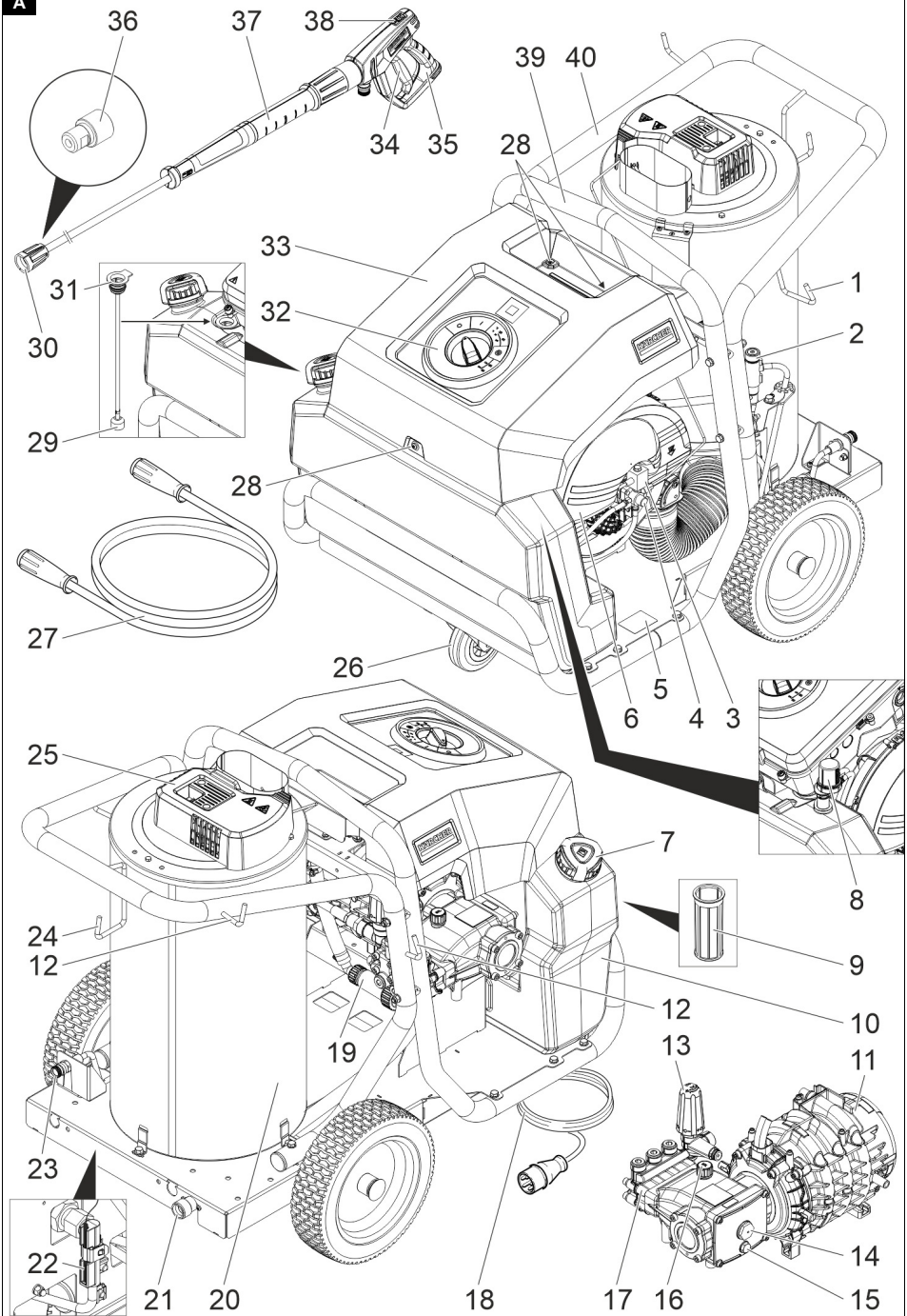

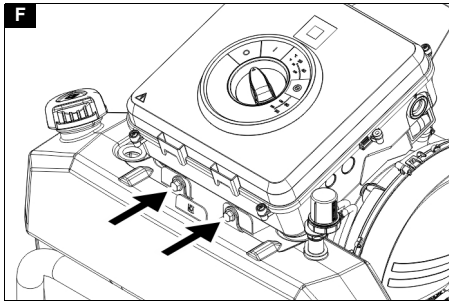
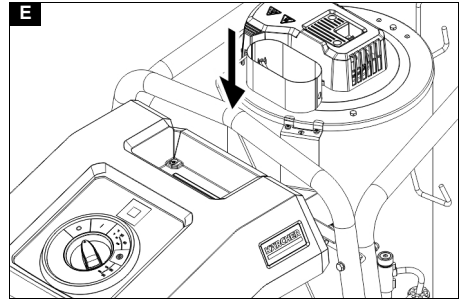
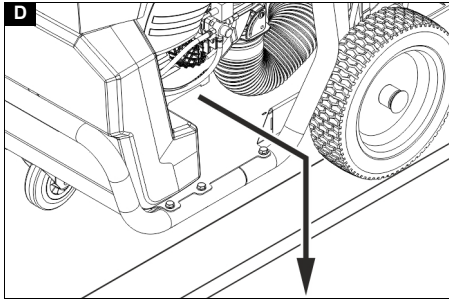
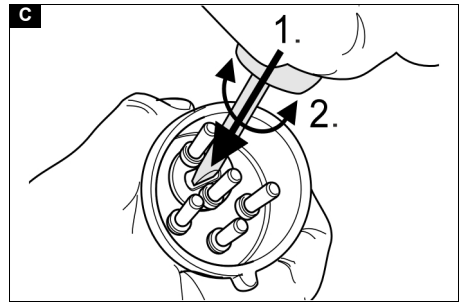
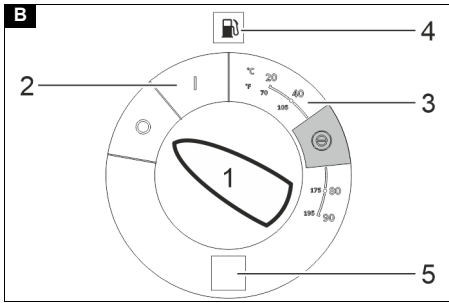

Inhalt

Allgemeine Hinweise	4
Umweltschutz	4
Geräteübersicht	4
Symbole auf dem Gerät	5
Bestimmungsgemäße Verwendung	5
Sicherheitshinweise	5
Sicherheitseinrichtungen	5
Inbetriebnahme	6
Bedienung	7
Transport	8
Lagerung	8
Pflege und Wartung	8
Hilfe bei Störungen	9
Garantie	10
Zubehör und Ersatzteile	10
EU-Konformitätserklärung	10
Technische Daten	11

Allgemeine Hinweise



Lesen Sie vor der ersten Benutzung des Geräts diese Originalbetriebsanleitung und die beiliegenden Sicherheitshinweise. Handeln Sie danach.

Bewahren Sie beide Hefte für späteren Gebrauch oder für Nachbesitzer auf.

- Bei Nichtbeachtung der Betriebsanleitung und der Sicherheitshinweise können Schäden am Gerät und Gefahren für den Bediener und andere Personen entstehen.
- Bei Transportschaden sofort Händler informieren.
- Prüfen Sie beim Auspacken den Packungsinhalt auf fehlendes Zubehör oder Beschädigungen. Lieferumfang siehe Abbildung A.
- Ab einer Betriebshöhe von ca. 800 m über NN kontaktieren Sie bitte Ihren Händler, um die Brennereinstellung an die Höhe und den reduzierten Sauerstoffgehalt anzupassen.

Umweltschutz



Die Verpackungsmaterialien sind recyclebar. Bitte Verpackungen umweltgerecht entsorgen.



Elektrische und elektronische Geräte enthalten wertvolle recyclebare Materialien und oft Bestandteile wie Batterien, Akkus oder Öl, die bei falschem Umgang oder falscher Entsorgung eine potenzielle Gefahr für die menschliche Gesundheit und die Umwelt darstellen können. Für den ordnungsgemäßen Betrieb des Geräts sind diese Bestandteile jedoch notwendig. Mit diesem Symbol gekennzeichnete Geräte dürfen nicht mit dem Hausmüll entsorgt werden.

Hinweise zu Inhaltsstoffen (REACH)

Aktuelle Informationen zu Inhaltsstoffen finden Sie unter: www.kaercher.de/REACH

Ergänzende Hinweise zum Umweltschutz

Bitte Motoröl, Heizöl, Diesel und Benzin nicht in die Umwelt gelangen lassen. Bitte Boden schützen und Altöl umweltgerecht entsorgen.

Geräteübersicht

Gerätebeschreibung

Abbildung A

- ① Kabelhalter
- ② Wassermangelsicherung und Sicherheitsventil
- ③ Magnetventil Brennstoff
- ④ Brennstoffpumpe
- ⑤ Typenschild
- ⑥ Brennergebläse
- ⑦ Einfüllöffnung für Brennstoff (Tankverschluss)
- ⑧ Brennstofffilter
- ⑨ Brennstoffsieb
- ⑩ Brennstoftank
- ⑪ Elektromotor
- ⑫ Halterung für Hochdruckpistole mit Strahlrohr
- ⑬ Druck-/Mengenregulierung der Pumpeneinheit
- ⑭ Ölstandsanzeige
- ⑮ Ölablassschraube
- ⑯ Öleinfüllschraube
- ⑰ Pumpeneinheit
- ⑱ Elektrozuleitung
- ⑲ Feinfilter (Wasser), HDS 13/20-4 S Classic: Feinfilter ist um 90° nach hinten gedreht eingebaut
- ⑳ Brenner
- ㉑ Wasseranschluss
- ㉒ Temperaturfühler
- ㉓ Hochdruckanschluss
- ㉔ Schlauchhalter
- ㉕ Zündtrafo
- ㉖ Lenkrolle mit Feststellbremse
- ㉗ Hochdruckschlauch
- ㉘ Befestigungsschraube der Haube
- ㉙ Niveauschalter
- ㉚ Überwurfmutter
- ㉛ Leermeldungssensor
- ㉜ Bedienfeld
- ㉝ Haube
- ㉞ Abzugshebel
- ㉟ Hochdruckpistole
- ㊱ Hochdruckdüse
- ㊲ Strahlrohr
- ㊳ Sicherungsraste der Hochdruckpistole
- ㊴ Strebe für Krantransport
- ㊵ Rahmen



Bedienfeld

Abbildung B

0 = Aus

- 1 Geräteschalter
- 2 Betriebsart: Betrieb mit Kaltwasser
- 3 Betriebsart: Betrieb mit Heißwasser (e = Eco-Stufe, Heißwasser max. 60 °C)
- 4 Kontrolllampe Brennstoff
- 5 QR-Code für Informationen

Symbole auf dem Gerät

	Den Hochdruckstrahl nicht auf Personen, Tiere, aktive elektrische Ausrüstung oder auf das Gerät selbst richten. Das Gerät vor Frost schützen.
	Gefahr durch elektrische Spannung. Nur Elektro-Fachkräfte oder autorisiertes Fachpersonal dürfen Arbeiten an der elektrischen Anlage durchführen.
	Gemäß gültigen Vorschriften darf das Gerät nie ohne Systemtrenner am Trinkwassernetz betrieben werden. Stellen Sie sicher, dass der Anschluss Ihrer Hauswasseranlage, an dem der Hochdruckreiniger betrieben wird, mit einem Systemtrenner gemäß EN 12729 Typ BA ausgestattet ist. Wasser, das durch einen Systemtrenner geflossen ist, wird als nicht trinkbar eingestuft. Systemtrenner immer an der Wasserversorgung, niemals direkt am Gerät anschließen.



Gesundheitsgefahr durch giftige Abgase. Atmen Sie die Abgase nicht ein.



Verbrennungsgefahr durch heiße Oberflächen.



Code für Informationen

Bestimmungsgemäße Verwendung

Verwenden Sie das Gerät ausschließlich zum Reinigen, z. B. von Maschinen, Fahrzeugen, Bauwerken, Werkzeugen, Fassaden, Terrassen und Gartengeräten.

GEFAHR

Einsatz an Tankstellen oder anderen Gefahrenbereichen

Verletzungsgefahr

Beachten Sie die entsprechenden Sicherheitsvorschriften.

Hinweis

Mineralölhaltiges Abwasser nicht ins Erdreich, Gewässer oder Kanalisation gelangen lassen. Führen Sie eine Motorenwäsche oder Unterbodenwäsche nur an geeigneten Plätzen mit Ölabscheider durch.

Grenzwerte für die Wasserversorgung

ACHTUNG

Verschmutztes Wasser

Vorzeitiger Verschleiß oder Ablagerungen im Gerät. Versorgen Sie das Gerät nur mit sauberem Wasser oder Recyclingwasser, das die Grenzwerte nicht überschreitet.

Für die Wasserversorgung gelten folgende Grenzwerte:

- pH-Wert: 6,5-9,5
- Elektrische Leitfähigkeit: Leitfähigkeit von Frischwasser + 1200 µS/cm, maximale Leitfähigkeit 2000 µS/cm
- Absetzbare Stoffe (Probenvolumen 1 l, Absetzzeit 30 Minuten): < 0,5 mg/l
- Abfiltrierbare Stoffe: < 50 mg/l, keine abrasiven Stoffe
- Kohlenwasserstoffe: < 20 mg/l
- Chlorid: < 300 mg/l
- Sulfat: < 240 mg/l
- Kalzium: < 200 mg/l
- Gesamthärte: < 28 °dH, < 50° TH, < 500 ppm (mg CaCO₃/l)
- Eisen: < 0,5 mg/l
- Mangan: < 0,05 mg/l
- Kupfer: < 2 mg/l
- Aktivchlor: < 0,3 mg/l
- Frei von üblen Gerüchen

Sicherheitshinweise

Für das Gerät gelten folgende Sicherheitshinweise:

- Beachten Sie die jeweiligen nationalen Vorschriften des Gesetzgebers für Flüssigkeitsstrahler.
- Beachten Sie die jeweiligen nationalen Vorschriften des Gesetzgebers zur Unfallverhütung. Flüssigkeitsstrahler müssen regelmäßig geprüft und das Ergebnis der Prüfung schriftlich festgehalten werden.
- Beachten Sie, dass die Heizeinrichtung des Geräts eine Feuerungsanlage ist. Feuerungsanlagen müssen regelmäßig nach den jeweiligen nationalen Vorschriften des Gesetzgebers überprüft werden.
- Am Gerät und am Zubehör dürfen keine Veränderungen vorgenommen werden.
- Um eine Gefährdung durch zu hohe Temperaturen zu vermeiden, müssen Sie die Druck-/Mengenregulierung der Pumpeneinheit bei Arbeitstemperaturen über 60 °C auf MAX stellen.

Sicherheitseinrichtungen

Sicherheitseinrichtungen dienen dem Schutz des Benutzers und dürfen nicht außer Kraft gesetzt oder in ihrer Funktion umgangen werden.

Sicherheitsventil

- Das Sicherheitsventil öffnet, wenn der Druckschalter defekt ist.
- Das Sicherheitsventil ist werkseitig eingestellt und plombiert. Die Einstellung erfolgt nur durch den Kundendienst.

Wassermangelsicherung

Die Wassermangelsicherung verhindert, dass der Brenner bei Wassermangel einschaltet.

Abgastemperaturbegrenzer

Der Abgastemperaturbegrenzer schaltet das Gerät bei Erreichen einer zu hohen Abgastemperatur ab.

Inbetriebnahme

⚠ WARNUNG

Beschädigte Bauteile

Verletzungsgefahr

Prüfen Sie Gerät, Zubehör, Zuleitungen und Anschlüsse auf einwandfreien Zustand. Falls der Zustand nicht einwandfrei ist, dürfen Sie das Gerät nicht verwenden.

1. Die Feststellbremse arretieren.

Ölstand der Hochdruckpumpe prüfen

ACHTUNG

Milchiges Öl

Geräteschaden

Informieren Sie bei milchigem Öl sofort den autorisierten Kundendienst.

1. Das Gerät auf eine ebene Fläche stellen.
2. Den Ölstand der Hochdruckpumpe an der Ölstandsanzeige prüfen.
Der Ölspiegel muss in der Mitte der Ölstandsanzeige stehen.
3. Bei Bedarf Öl nachfüllen.

Zubehör montieren

Hinweis

Das EASY!Lock-System verbindet Komponenten durch ein Schnellgewinde mit nur einer Umdrehung schnell und sicher.

1. Das Strahlrohr mit der Hochdruckpistole verbinden und handfest anziehen (EASY!Lock).
2. Die Hochdruckdüse auf das Strahlrohr stecken.
3. Die Überwurfmutter montieren und handfest anziehen (EASY!Lock).
4. Den Hochdruckschlauch mit der Hochdruckpistole und dem Hochdruckanschluss des Geräts verbinden und handfest anziehen (EASY!Lock).

Brennstoff auffüllen

⚠ GEFAHR

Ungeeigneter Brennstoff

Explosionsgefahr

Füllen Sie nur Dieselkraftstoff oder leichtes Heizöl ein. Ungeeignete Brennstoffe, wie z. B. Benzin, dürfen nicht verwendet werden.

ACHTUNG

Betrieb mit leerem Brennstofftank

Zerstörung der Brennstoffpumpe

Das Gerät niemals mit leerem Brennstofftank betreiben.

1. Den Tankverschluss öffnen.
2. Den Brennstoff auffüllen.
3. Den Tankverschluss schließen.
4. Den übergelaufenen Brennstoff abwischen.

Wasseranschluss

⚠ WARNUNG

Gefahr durch Rückfluss verschmutzten Wassers in das Trinkwassernetz

Gesundheitsgefahr

Beachten Sie die Vorschriften des Wasserversorgers. Gemäß gültiger Vorschriften darf das Gerät nie ohne Systemtrenner am Trinkwassernetz betrieben werden. Verwenden Sie einen Systemtrenner von KÄRCHER oder alternativ einen Systemtrenner gemäß EN 12729 Typ BA. Wasser, das durch einen Systemtrenner geflossen ist, wird als nicht trinkbar eingestuft. Schließen Sie den Systemtrenner immer an der Wasserversorgung, niemals direkt am Wasseranschluss des Geräts an.

- Anschlusswerte siehe Technische Daten.

Hinweis

Der Zulaufschlauch ist nicht im Lieferumfang enthalten.

Hinweis

Der Systemtrenner ist nicht im Lieferumfang enthalten.

1. Den Systemtrenner am Wasserzulauf (zum Beispiel Wasserhahn) anschließen.
2. Den Zulaufschlauch (Mindestlänge 7,5 m, Minstdurchmesser 3/4") am Wasseranschluss des Geräts und am Systemtrenner anschließen.
3. Den Wasserzulauf öffnen.

Wasser aus Behälter ansaugen

Hinweis

Das Ansaugen von Wasser aus einem Behälter ist mit dem Anbausatz RM 110 nicht möglich.

⚠ GEFAHR

Ansaugen von lösungsmittelhaltigen Flüssigkeiten oder Trinkwasser

Verletzungs- und Beschädigungsgefahr, Verunreinigung von Trinkwasser

Saugen Sie niemals lösungsmittelhaltige Flüssigkeiten wie Lackverdünnung, Benzin, Öl oder ungefiltertes Wasser an. Die Dichtungen im Gerät sind nicht lösungsmittelbeständig. Der Sprühnebel von Lösungsmitteln ist hochentzündlich, explosiv und giftig. Saugen Sie niemals Wasser aus Trinkwasserbehältern an.

1. Den Saugschlauch (Durchmesser mindestens 3/4") am Wasseranschluss des Geräts anschließen.
2. Den Saugschlauch in eine externe Wasserquelle hängen.

Hinweis

Maximale Saughöhe: 0,5 m

3. Bis die Pumpe Wasser ansaugt: Die Druck-/Mengenregulierung der Pumpeneinheit auf maximalen Wert einstellen.

Elektrischer Anschluss

⚠ GEFAHR

Ungeeignete elektrische Verlängerungsleitungen

Elektrischer Schlag

Verwenden Sie im Freien nur dafür zugelassene und entsprechend gekennzeichnete elektrische Verlängerungsleitungen mit ausreichendem Leitungsquerschnitt. Achten Sie darauf, dass Stecker und Kupplung einer verwendeten Verlängerungsleitung wasserdicht sind. Rollen Sie Verlängerungsleitungen immer vollständig ab.

ACHTUNG

Überschreitung der Netzimpedanz

Elektrischer Schlag bei Kurzschluss

Die maximal zulässige Netzimpedanz am elektrischen Anschlusspunkt (siehe Technische Daten) darf nicht überschritten werden.

Bei Unklarheiten bezüglich der an Ihrem Anschlusspunkt vorliegenden Netzimpedanz setzen Sie sich bitte mit Ihrem Energieversorgungsunternehmen in Verbindung.

- Anschlusswerte siehe Technische Daten und Typenschild.
- Der elektrische Anschluss muss von einem Elektroinstallateur ausgeführt werden und IEC 60364-1 entsprechen.
- Nur 3-phasige Geräte: Richtige Polung des Geräts prüfen, siehe Bedienung/Polwendestecker.

Bedienung

⚠ GEFAHR

Brennbare Flüssigkeiten

Explosionsgefahr

Versprühen Sie keine brennbaren Flüssigkeiten.

⚠ GEFAHR

Betrieb ohne Strahlrohr

Verletzungsgefahr

Betreiben Sie das Gerät nie ohne montiertes Strahlrohr. Prüfen Sie vor jeder Verwendung das Strahlrohr auf festen Sitz. Die Verschraubung des Strahlrohrs muss handfest angezogen sein.

⚠ GEFAHR

Hochdruck-Wasserstrahl

Verletzungsgefahr

Fixieren Sie den Abzugshebel niemals in betätigter Position.

Sichern Sie vor allen Arbeiten am Gerät die Hochdruckpistole, indem Sie die Sicherungsraste nach vorne schieben.

Halten Sie die Hochdruckpistole und das Strahlrohr mit beiden Händen.

⚠ GEFAHR

Gefahr durch beschädigtes Netzkabel

Elektrischer Schlag

Stellen Sie sicher, dass das Netzkabel während des Betriebs nicht am Brenner (heiß) anliegt.

ACHTUNG

Betrieb mit leerem Brennstofftank

Zerstörung der Brennstoffpumpe

Das Gerät niemals mit leerem Brennstofftank betreiben.

Düse wechseln

1. Das Gerät ausschalten und die Hochdruckpistole betätigen, bis das Gerät drucklos ist.
2. Die Hochdruckpistole sichern, dazu die Sicherungsraste nach vorne schieben.
3. Die Düse wechseln.

Gerät einschalten

1. Den Geräteschalter auf die gewünschte Betriebsart stellen. Das Gerät läuft kurz an und schaltet ab, sobald der Arbeitsdruck erreicht ist.
2. Die Hochdruckpistole entschleunigen, dazu die Sicherungsraste nach hinten schieben. Bei Betätigung der Hochdruckpistole schaltet das Gerät wieder ein.

Hinweis

Tritt kein Wasser aus der Hochdruckdüse, die Pumpe entlüften. Siehe Hilfe bei Störungen - Gerät baut keinen Druck auf.

Polwendestecker (nur 3-phasige Geräte)

1. Das Gerät im Kaltwasserbetrieb betreiben.
2. Die richtige Drehrichtung des Gebläses prüfen: Dabei die Hand über den Kamin halten und prüfen, ob ein Luftstrom spürbar ist.
3. Luftstrom spürbar: Die Drehrichtung ist richtig.
4. Luftstrom nicht spürbar: Die Pole am Polwendestecker tauschen.

Abbildung C

Arbeitsdruck und Fördermenge einstellen

Druck-/Mengenregulierung der Pumpeneinheit

1. Regulierspindel im Uhrzeigersinn drehen: Den Arbeitsdruck erhöhen (MAX).

2. Regulierspindel gegen Uhrzeigersinn drehen: Den Arbeitsdruck reduzieren (MIN).

Reinigung

Hinweis

Den Hochdruckstrahl immer zuerst aus größerer Entfernung und mit geringerer Temperatur auf das reinigende Objekt richten, um Schäden durch zu hohen Druck oder Temperatur zu vermeiden.

1. Die Reinigungstemperatur entsprechend der zu reinigenden Oberfläche einstellen.

Betrieb mit Kaltwasser

Zum Entfernen von leichten Verschmutzungen und zum Klarspülen, z. B. Gartengeräte, Terrasse, Werkzeuge.

Eco-Stufe

Das Gerät arbeitet im wirtschaftlichsten Temperaturbereich (max. 60 °C).

Betrieb mit Heißwasser

⚠ GEFAHR

Heißes Wasser

Verbrühungsgefahr

Vermeiden Sie den Kontakt mit heißem Wasser.

⚠ GEFAHR

Gefahr durch zu hohe Temperaturen

Verbrühungsgefahr

Um eine Gefährdung durch zu hohe Temperaturen zu vermeiden, müssen Sie die Druck-/Mengenregulierung der Pumpeneinheit bei Arbeitstemperaturen über 60 °C auf MAX stellen.

Hinweis

Bei häufigem Arbeiten über 50 °C mit kalkhaltigem Leitungswasser (Wasserhärte über 12 °dH) empfehlen wir den Anbausatz Schwimmerbehälter zu installieren, um eine Verkalkung der Heizschlange zu verhindern.

Hinweis

Nach dem Betrieb mit Heißwasser kann es aufgrund der Restwärme im Kessel vereinzelt zum Austritt von Wassertropfen aus dem Sicherheitsventil kommen.

1. Den Geräteschalter auf die gewünschte Temperatur einstellen.

Empfohlene Reinigungstemperaturen

- 30-50 °C: Leichte Verschmutzungen
- Max. 60 °C: Eiweißhaltige Verschmutzungen, z. B. in der Lebensmittelindustrie
- 60-90 °C: Kfz-Reinigung, Maschinenreinigung

Betrieb unterbrechen

1. Die Hochdruckpistole sichern, dazu die Sicherungsraste nach vorne schieben.

Gerät ausschalten

⚠ GEFAHR

Gefahr durch heißes Wasser

Verbrühungsgefahr

Nach dem Betrieb mit Heißwasser müssen Sie das Gerät zur Abkühlung mindestens 2 Minuten mit Kaltwasser bei geöffneter Pistole betreiben.

1. Den Wasserzulauf schließen.
2. Die Hochdruckpistole öffnen.
3. Die Pumpe mit dem Geräteschalter einschalten und 5-10 Sekunden laufen lassen.
4. Die Hochdruckpistole schließen.
5. Den Geräteschalter auf "0" stellen.
6. Den Netzstecker nur mit trockenen Händen aus der Steckdose ziehen.

- Den Wasseranschluss entfernen.
- Die Hochdruckpistole betätigen, bis das Gerät drucklos ist.
- Die Hochdruckpistole sichern, dazu die Sicherungsraste nach vorne schieben.

Gerät aufbewahren

Hinweis

Den Hochdruckschlauch und die elektrische Leitung nicht knicken.

- Die Hochdruckpistole mit Strahlrohr in die Halterung am Rahmen einlegen.
- Den Hochdruckschlauch und die elektrische Leitung aufrollen und auf die Halterungen hängen.

Frostschutz

ACHTUNG

Gefahr durch Frost

Zerstörung des Geräts durch gefrierendes Wasser. Bewahren Sie das nicht vollständig von Wasser entleerte Gerät an einem frostfreien Ort auf.

Bei Geräten, die an einen Kamin angeschlossen sind, ist eindringende Kaltluft zu beachten.

ACHTUNG

Über den Kamin eindringende Kaltluft

Beschädigungsgefahr

Trennen Sie bei Außentemperaturen unter 0 °C das Gerät vom Kamin.

- Das Gerät stilllegen, wenn eine frostfreie Lagerung nicht möglich ist.

Stilllegung

Bei längeren Betriebspausen oder wenn eine frostfreie Lagerung nicht möglich ist:

- Das Wasser ablassen.
- Das Gerät mit Frostschutzmittel durchspülen.

Wasser ablassen

- Den Wasserzulaufschlauch und den Hochdruckschlauch abschrauben.
- Die Zulaufleitung am Kesselboden abschrauben und die Heizschlange leerlaufen lassen.
- Das Gerät maximal 1 Minute laufen lassen bis die Pumpe und die Leitungen leer sind.

Gerät mit Frostschutzmittel durchspülen

Hinweis

Die Handhabungsvorschriften des Frostschutzmittelherstellers beachten.

- Das Gerät (Brenner aus) mit einem handelsüblichen Frostschutzmittel komplett durchspülen. Dadurch wird auch ein gewisser Korrosionsschutz erreicht.

Transport

ACHTUNG

Unschlagmäßiger Transport

Beschädigungsgefahr

Schützen Sie den Abzugshebel der Hochdruckpistole vor Beschädigungen.

⚠ VORSICHT

Nichtbeachtung des Gewichts

Verletzungs- und Beschädigungsgefahr

Beachten Sie beim Transport das Gewicht des Geräts.

- Einen Spanngurt zum Befestigen des Geräts zwischen Rad und Rahmen über die Bodenplatte führen. Die Abbildung beachten.

Abbildung D

- Das Gerät beim Transport in Fahrzeugen nach den jeweils geltenden Richtlinien gegen Rutschen und Kippen sichern.

Krantransport

⚠ GEFAHR

Unschlagmäßiger Krantransport

Verletzungsgefahr durch fallendes Gerät oder fallende Gegenstände

Beachten Sie die örtlichen Unfallverhütungsvorschriften, Gesetze und Sicherheitshinweise.

Das Gerät darf nur durch Personen mit dem Kran transportiert werden, die in der Bedienung des Krans unterwiesen sind.

Kontrollieren Sie vor jedem Krantransport das Hebezeug auf Beschädigung.

Kontrollieren Sie vor jedem Krantransport die Strebe am Gerät auf Beschädigung.

Heben Sie das Gerät nur in der Mitte der Strebe für Krantransport an.

Verwenden Sie keine Anschlagketten.

Sichern Sie die Hebeeinrichtung vor unbeabsichtigtem Aushängen der Last.

Entfernen Sie vor dem Krantransport das Strahlrohr mit der Hochdruckpistole und andere lose Gegenstände.

Transportieren Sie während des Hebevorgangs keine Gegenstände auf dem Gerät.

Stehen Sie nicht unter der Last.

Achten Sie darauf, dass sich im Gefahrenbereich des Krans keine Personen aufhalten.

Lassen Sie das Gerät nicht unbeaufsichtigt am Kran hängen.

- Die Hebeeinrichtung an der Strebe für Krantransport des Geräts befestigen.

Abbildung E

Lagerung

⚠ VORSICHT

Nichtbeachtung des Gewichts

Verletzungs- und Beschädigungsgefahr

Beachten Sie bei der Lagerung das Gewicht des Geräts.

Pflege und Wartung

⚠ GEFAHR

Unabsichtlich anlaufendes Gerät, Berührung von stromführenden Teilen

Verletzungsgefahr, Stromschlag

Schalten Sie vor Arbeiten am Gerät das Gerät aus.

Ziehen Sie den Netzstecker.

- Den Wasserzulauf schließen.
- Die Hochdruckpistole öffnen.
- Die Pumpe mit dem Geräteschalter einschalten und 5-10 Sekunden laufen lassen.
- Die Hochdruckpistole schließen.
- Den Geräteschalter auf "0" stellen.
- Den Netzstecker nur mit trockenen Händen aus der Steckdose ziehen.
- Den Wasseranschluss entfernen.
- Die Hochdruckpistole betätigen, bis das Gerät drucklos ist.
- Die Hochdruckpistole sichern, dazu die Sicherungsraste nach vorne schieben.
- Das Gerät abkühlen lassen.

Sicherheitsinspektion / Wartungsvertrag

Mit Ihrem Händler können Sie eine regelmäßige Sicherheitsinspektion vereinbaren oder einen Wartungsvertrag abschließen. Bitte lassen Sie sich beraten.

Wartungsintervalle

Wöchentlich

ACHTUNG

Milchiges Öl

Geräteschaden

Informieren Sie bei milchigem Öl sofort den autorisierten Kundendienst.

1. Den Feinfilter reinigen.
2. Das Brennstoffsieb reinigen.
3. Den Brennstofffilter reinigen.
4. Den Ölstand kontrollieren.

Alle 500 Betriebsstunden, mindestens jährlich

1. Das Öl wechseln.
2. Das Gerät vom Kundendienst entkalken lassen.
3. Eine Wartung des Geräts vom Kundendienst durchführen lassen.

Wartungsarbeiten

Feinfilter reinigen

1. Das Gerät drucklos machen.
2. Den Feinfilter am Pumpenkopf abschrauben.
3. Den Feinfilter demontieren und den Filtereinsatz herausnehmen.
4. Den Filtereinsatz mit sauberem Wasser oder Druckluft reinigen.
5. In umgekehrter Reihenfolge zusammenbauen.

Brennstoffsieb reinigen

1. Das Brennstoffsieb ausklopfen. Den Brennstoff dabei nicht in die Umwelt gelangen lassen.

Brennstofffilter reinigen

1. Die 3 Befestigungsschrauben der Haube lösen und die Haube abnehmen.
2. Den Brennstofffilter demontieren.
3. Den Brennstofffilter reinigen.
4. Den Brennstofffilter wieder montieren.

Brennstofftank reinigen

1. Die 3 Befestigungsschrauben der Haube lösen und die Haube abnehmen.
2. Den Brennstofffilter herausziehen und seitlich in einen geeigneten Behälter legen, da Diesel aus den Leitungen laufen kann.
3. Den Leermeldungssensor herausziehen und in einen geeigneten Behälter legen.
4. Die 2 Befestigungsschrauben zwischen dem Brennstofftank und dem Elektrokasten lösen.

Abbildung F

5. Den Elektrokasten anheben und den Brennstofftank in Richtung Einfüllöffnung herausziehen. Den Elektrokasten auf dem Motor abstützen.
6. Den Brennstofftank ausspülen.
7. Den Brennstofftank wieder einsetzen.
8. Den Rückbau in umgekehrter Reihenfolge durchführen.

Öl wechseln

Ölsorte und Füllmenge siehe Technische Daten.

1. Die 3 Befestigungsschrauben der Haube lösen und die Haube abnehmen.
2. Die 2 Befestigungsschrauben zwischen dem Brennstofftank und dem Elektrokasten lösen.

Abbildung F

3. Den Elektrokasten anheben und den Brennstofftank teilweise in Richtung Brennergebläse schieben. Den Elektrokasten auf dem Motor abstützen.
4. Einen geeigneten Auffangbehälter für ca. 0,5 Liter Öl unter die Pumpe stellen.
5. Die Ölablassschraube lösen.
6. Das Öl in den Auffangbehälter ablassen. Damit das Öl schneller und vollständig abfließen kann, die Öleinfüllschraube vollständig herausdrehen.

Hinweis

Das Altöl umweltgerecht entsorgen oder an einer autorisierten Sammelstelle abgeben.

7. Die Ölablassschraube wieder festziehen, Drehmoment 20...25 Nm.
8. Neues Öl langsam bis zur Mitte der Ölstandsanzeige auffüllen. Die Luftblasen müssen entweichen können.
9. Die Öleinfüllschraube einschrauben.
10. Den Brennstofftank wieder zurückschieben.
11. Den Rückbau in umgekehrter Reihenfolge durchführen.

Hilfe bei Störungen

⚠ GEFAHR

Unabsichtlich anlaufendes Gerät, Berührung von stromführenden Teilen

Verletzungsgefahr, Stromschlag

Schalten Sie vor Arbeiten am Gerät das Gerät aus.

Ziehen Sie den Netzstecker.

Gerät läuft nicht

Keine Netzspannung

1. Den Netzanschluss und die Zuleitung prüfen. Fehler in der Spannungsversorgung oder Stromaufnahme des Motors zu groß

1. Den Netzanschluss und die Netzsicherungen prüfen.

2. Den Kundendienst benachrichtigen.

Motor überlastet/überhitzt bzw. Abgastemperaturbegrenzer hat ausgelöst

1. Den Geräteschalter auf "0" stellen.

2. Das Gerät abkühlen lassen.

3. Das Gerät einschalten.

Störung tritt wiederholt auf

1. Den Kundendienst benachrichtigen.

Kontrolllampe Brennstoff leuchtet

Hinweis

Gilt nur bei laufendem Gerät und Betrieb mit Heißwasser.

Brennstofftank ist leer

1. Den Brennstoff auffüllen.

Gerät baut keinen Druck auf

Luft im System

1. Pumpe entlüften:

- a Die Düse vom Strahlrohr abschrauben.

- b Das Gerät laufen lassen, bis das Wasser blasenfrei austritt.

- c Bei Entlüftungsproblemen das Gerät 10 Sekunden laufen lassen, dann ausschalten. Den Vorgang mehrmals wiederholen.

- d Die Druck-/Mengenregulierung der Pumpeneinheit bei geöffneter Hochdruckpistole auf- und zudrehen.

- e Das Gerät ausschalten.

- f Die Düse wieder aufschrauben.

2. Die Anschlüsse und die Leitungen prüfen.

Feinfilter verschmutzt

1. Den Feinfilter reinigen, bei Bedarf ersetzen.

Wasserzulaufmenge zu gering

1. Die Wasserzulaufmenge prüfen (siehe Technische Daten).

Gerät leckt, Wasser tropft unten aus Gerät

Pumpe undicht

1. Das Gerät bei stärkerer Undichtigkeit durch den Kundendienst prüfen lassen.

Hinweis

Zulässig sind 3 Tropfen/Minute.

Gerät schaltet bei geschlossener Hochdruckpistole laufend ein und aus

Leckage im Hochdrucksystem

1. Das Hochdrucksystem und die Anschlüsse auf Dichtigkeit prüfen.

Brenner zündet nicht

Hinweis

Gilt nur bei Betrieb mit Heißwasser.

Wassermangel

1. Den Wasseranschluss und die Zuleitungen prüfen.

Brennstofffilter verschmutzt

1. Den Brennstofffilter reinigen/wechseln.

Kein Zündfunke

1. Ist beim Betrieb kein Zündfunke durch das Schauglas sichtbar, das Gerät durch den Kundendienst prüfen lassen.

Brenner schaltet trotz Wassermangel nicht ab

Leckage im Hochdrucksystem

1. Das Hochdrucksystem und die Anschlüsse auf Dichtigkeit prüfen.

Reedschalter in der Wassermangelsicherung verklebt oder Magnetkolben klemmt

1. Den Kundendienst benachrichtigen.

Eingestellte Temperatur wird bei Betrieb mit Heißwasser nicht erreicht

Arbeitsdruck/Fördermenge zu hoch

1. Den Arbeitsdruck/die Fördermenge an der Druck-/Mengenregulierung der Pumpeneinheit verringern.

Verrußte Heizschlange

1. Das Gerät vom Kundendienst entrußen lassen.

Kundendienst

Kann die Störung nicht behoben werden, muss das Gerät vom Kundendienst überprüft werden.

Garantie

In jedem Land gelten die von unserer zuständigen Vertriebsgesellschaft herausgegebenen Garantiebedingungen. Etwaige Störungen an Ihrem Gerät beseitigen wir innerhalb der Garantiefrist kostenlos, sofern ein Material- oder Herstellungsfehler die Ursache sein sollte. Im Garantiefall wenden Sie sich bitte mit Kaufbeleg an Ihren Händler oder die nächste autorisierte Kundendienststelle.

(Adresse siehe Rückseite)

Weitere Garantieinformationen (falls vorhanden) finden Sie im Service-Bereich Ihrer lokalen Kärcher-Webseite unter "Downloads".

Zubehör und Ersatzteile

Nur Original-Zubehör und Original-Ersatzteile verwenden, sie bieten die Gewähr für einen sicheren und störungsfreien Betrieb des Geräts.

Informationen über Zubehör und Ersatzteile finden Sie unter www.karcher.com.

Anbausätze

Bezeichnung	Bestellnummer
Anbausatz Schwimmerbehälter	2.394-003.0
Anbausatz Schlauchtrommel	2.639-353.0

EU-Konformitätserklärung

Hiermit erklären wir, dass die nachfolgend bezeichnete Maschine aufgrund ihrer Konzipierung und Bauart sowie in der von uns in Verkehr gebrachten Ausführung den einschlägigen grundlegenden Sicherheits- und Gesundheitsanforderungen der EU-Richtlinien entspricht. Bei einer nicht mit uns abgestimmten Änderung der Maschine verliert diese Erklärung ihre Gültigkeit.

Produkt: Hochdruckreiniger

Typ: 1.030-xxx

Einschlägige EU-Richtlinien

2000/14/EG

2006/42/EG (+2009/127/EG)

2009/125/EG

2011/65/EU

2014/30/EU

Angewandte harmonisierte Normen

EN IEC 63000: 2018

EN 55014-1: 2017 + A11: 2020

EN 55014-2: 1997 + A1: 2001 + A2: 2008

EN 60335-1

EN 60335-2-79

EN 61000-3-2: 2014

EN 62233: 2008

HDS 8/18-4 C Classic, HDS 9/20-4 M Classic, HDS 10/

21-4 M Classic:

EN 61000-3-3: 2013

HDS 6/15-4 C Classic, HDS 13/20-4 S Classic:

EN 61000-3-11: 2000

Angewandte Verordnung(en)

(EU) 2019/1781

Angewandtes Konformitätsbewertungsverfahren

2000/14/EG: Anhang V

Schallleistungspegel dB(A)

HDS Classic

Gemessen: 94

Garantiert: 97

Angewandte nationale Normen

- Die Unterzeichnenden handeln im Auftrag und mit Vollmacht des Vorstands.



H. Jenner

Chairman of the Board of Management



S. Reiser

Manager Regulatory Affairs & Certification

Dokumentationsbevollmächtigter:

S. Reiser

Alfred Kärcher SE & Co. KG

Alfred-Kärcher-Str. 28 - 40

71364 Winnenden (Germany)

Tel.: +49 7195 14-0

Fax: +49 7195 14-2212

Winnenden, 2021/10/01

Technische Daten

		HDS 6/15-4 C Classic	HDS 8/18-4 C Classic	HDS 9/20-4 M Classic	HDS 10/21- 4 M Classic	HDS 13/20- 4 S Classic
Elektrischer Anschluss						
Netzspannung	V	230	400	400	400	400
Phase	~	1	3	3	3	3
Netzfrequenz	Hz	50	50	50	50	50
Schutzart		IPX5	IPX5	IPX5	IPX5	IPX5
Schutzklasse		I	I	I	I	I
Anschlussleistung	kW	3,6	5,5	7	8	9,5
Netzabsicherung (C-Type, gL/gG)	A	16	16	16	16	25
Maximal zulässige Netzimpedanz	Ω	0.471	--	--	--	0.402
Wasseranschluss						
Zulaufdruck (max.)	MPa (bar)	1 (10)	1 (10)	1 (10)	1 (10)	1 (10)
Zulauftemperatur (max.)	°C	30	30	30	30	30
Zulaufmenge (min.)	l/h (l/min)	800 (13,3)	1000 (16,7)	1200 (20)	1300 (21,7)	1500 (25)
Ansaughöhe (max.) bei 20 °C	m	0,5	0,5	0,5	0,5	0,5
Leistungsdaten Gerät						
Fördermenge, Wasser	l/h (l/min)	300-600 (5-10)	300-800 (5-13,3)	300-900 (5-15)	350-1000 (5,8-16,7)	600-1300 (10-21,7)
Betriebsdruck Wasser mit Standarddüse	MPa (bar)	3-15 (30-150)	3-18 (30-180)	3-20 (30-200)	3-21 (30-210)	3-20 (30-200)
Betriebsüberdruck Sicherheitsventil (max.)	MPa (bar)	20,0 (200)	23,5 (235)	23,5 (235)	23,5 (235)	23,5 (235)
Arbeitstemperatur Heißwasser (max.)	°C	98	98	98	98	98
Brennerleistung	kW	45	61	69	77	108
Heizölverbrauch (max.)	kg/h	3,9	5,2	5,8	6,4	8,9
Rückstoßkraft der Hochdruckpistole	N	29	43	50	57	73
Düsengröße der Standarddüse		038	045	047	050	070
Maße und Gewichte						
Typisches Betriebsgewicht	kg	132	142	146	150	178
Länge x Breite x Höhe	mm	1090 x 740 x 900	1090 x 740 x 900	1090 x 740 x 900	1090 x 740 x 900	1090 x 740 x 900
Brennstofftank	l	30	30	30	30	30
Hochdruckpumpe						
Ölmenge	l	0,43	0,5	0,5	0,65	0,65
Ölsorte		15W40	15W40	15W40	15W40	15W40
Brenner						
Brennstoff		Heizöl EL oder Diesel	Heizöl EL oder Diesel	Heizöl EL oder Diesel	Heizöl EL oder Diesel	Heizöl EL oder Diesel
Ermittelte Werte gemäß EN 60335-2-79						
Schalldruckpegel L_{pA}	dB(A)	75	76	77	79	79
Unsicherheit K_{pA}	dB(A)	3	3	3	3	3
Schallleistungspegel L_{WA} + Unsicherheit K_{WA}	dB(A)	97	97	97	97	97
Hand-Arm-Vibrationswert	m/s^2	2,7	4,1	4,22	4,65	4,5
Unsicherheit K	m/s^2	0,8	0,9	0,91	1,37	0,94

Ausnahmegrund nach Verordnung (EU) 2019/1781 Anhang I Abschnitt 2 (12): j)
Technische Änderungen vorbehalten.

Contents

General notes	12
Environmental protection	12
Overview of the device	12
Symbols on the device	13
Intended use	13
Safety instructions	13
Safety devices	13
Initial startup	14
Operation	14
Transport	16
Storage	16
Care and maintenance	16
Troubleshooting guide	17
Warranty	18
Accessories and spare parts	18
Declaration of Conformity	19
Technical data	20

General notes



Read these original instructions and the enclosed safety instructions before using the device for the first time. Act in accordance with them.

Keep both books for future reference or for future owners.

- If the operating instructions and safety instructions are not observed, the device can be damaged and dangers could arise for users and other persons.
- Notify the dealer immediately in the case of shipping damage.
- Check the package contents when unpacking for missing accessories or for damage. Scope of delivery see illustration A.
- At operating elevations of approx. 800 m above sea level or higher, please contact your dealer to have the burner setting adjusted to the elevation and reduced oxygen content.

Environmental protection



The packing materials can be recycled. Please dispose of packaging in accordance with the environmental regulations.



Electrical and electronic devices contain valuable, recyclable materials and often components such as batteries, rechargeable batteries or oil, which - if handled or disposed of incorrectly - can pose a potential danger to human health and the environment. However, these components are required for the correct operation of the device. Devices marked by this symbol are not allowed to be disposed of together with the household rubbish.

Notes on the content materials (REACH)

Current information on content materials can be found at: www.kaercher.de/REACH

Supplementary environmental protection instructions

Please do not allow engine oil, heating oil, diesel and petrol to enter the environment. Please protect the ground and dispose of old oil in an environmentally friendly manner.

Overview of the device

Description of the device

Illustration A

- ① Cable clips
- ② Water shortage safeguard and safety valve
- ③ Fuel pump solenoid valve
- ④ Fuel pump
- ⑤ Type plate
- ⑥ Burner blower
- ⑦ Filling hole for fuel (fuel filler cap)
- ⑧ Fuel filter
- ⑨ Fuel sieve
- ⑩ Fuel tank
- ⑪ Electric motor
- ⑫ Support for high-pressure gun with spray lance
- ⑬ Pressure/quantity regulator of the pump unit
- ⑭ Oil level gauge
- ⑮ Oil drain screw
- ⑯ Oil filler plug
- ⑰ Pump unit
- ⑱ Power supply cable
- ⑲ Fine filter (water), HDS 13/20-4 S Classic: Fine filter is installed rotated 90° to the rear
- ⑳ Burner
- ㉑ Water connection
- ㉒ Temperature sensor
- ㉓ High-pressure connection
- ㉔ Hose holder
- ㉕ Ignition transformer
- ㉖ Steering roller with parking brake
- ㉗ High-pressure hose
- ㉘ Cover fastening screw
- ㉙ Level switch
- ㉚ Union nut
- ㉛ Empty signal sensor
- ㉜ Control panel
- ㉝ Cover
- ㉞ Trigger
- ㉟ High-pressure gun
- ㊱ High-pressure nozzle
- ㊲ Spray lance
- ㊳ Safety latch of the high-pressure gun
- ㊴ Brace for crane transport
- ㊵ Frame



Control panel

Illustration B

0 = off

- ① Power switch
- ② Operating mode: Cold water operation
- ③ Operating mode: Hot water operation (e = Eco level, hot water max. 60°C)
- ④ Fuel indicator light
- ⑤ QR code for information

Symbols on the device

	Do not point the high-pressure jet at people, animals, live electrical equipment or at the device itself. Protect the device from frost.
	Danger of injury from electrical voltage. Only qualified electricians or authorised and qualified technical specialists are permitted to work on the electrical systems.
	According to applicable regulations, the device must never be used with the drinking water network without a system separator. Ensure that the connection to your house water system, with which the high-pressure cleaner is operated, is equipped with a system separator according to EN 12729 type BA. Water that has flowed through a system separator is classified as undrinkable. Always connect the system separator to the water supply and never directly to the device.



Health risk from poisonous exhaust gases. Never inhale the exhaust gases.



Risk of burns from hot surfaces.



Code for information

Intended use

Only use the device for cleaning, e.g. machines, vehicles, buildings, tools, façades, terraces and garden equipment.

⚠ DANGER

Use at petrol stations or other hazard zones

Risk of injury

Adhere to the respective safety regulations.

Note

Do not allow waste water containing mineral oil to penetrate soil, waterways or the sewage system. Only wash the motor or the undercarriage in suitable places with an oil separator.

Water supply limit values

ATTENTION

Dirty water

Premature wear and tear or deposits in the device. Supply the device using only clean water, or recycled water that does not exceed the specified limit values.

The following limit values apply to the water supply:

- pH value: 6.5-9.5
- Electrical conductivity: Conductivity of fresh water + 1200 µS/cm, maximum conductivity 2000 µS/cm
- Settleable particles (sample volume 1 l, settling time 30 minutes): < 0.5 mg/l
- Filterable particles: < 50 mg/l, no abrasive substances
- Hydrocarbons: < 20 mg/l
- Chloride: < 300 mg/l
- Sulphate: < 240 mg/l
- Calcium: < 200 mg/l
- Total hardness: < 28 °dH, < 50° TH, < 500 ppm (mg CaCO₃/l)
- Iron: < 0.5 mg/l
- Manganese: < 0.05 mg/l
- Copper: < 2 mg/l
- Active chloride: < 0.3 mg/l
- Free of unpleasant odours

Safety instructions

The following safety instructions apply to the device:

- Observe the respectively applicable national regulations for liquid jet cleaners.
- Observe the respectively applicable national accident prevention regulations. Liquid jet cleaners must be tested regularly and the results of the test recorded in writing.
- Note that the heating system in the device is classified as a furnace. Furnaces must be inspected regularly according to the applicable national regulations.
- No modifications may be made to the device or accessories.
- To avoid hazards from excessive temperatures, you must set the pressure/quantity regulator of the pump unit to MAX at work temperatures above 60 °C.

Safety devices

Safety devices protect the user and may not be disabled or functionally circumvented.

Safety valve

- The safety valve opens if the pressure switch is faulty.
- The safety valve is adjusted and sealed at the factory. The adjustment is performed only by customer service.

Water shortage safeguard

The water shortage safeguard prevents the burner from switching on when there is a lack of water.

Exhaust gas thermostat

The exhaust gas thermostat switches the device off when the emission temperature is too high.

Initial startup

⚠ WARNING

Damaged components

Risk of injury

Check that the device, accessories, supply lines and connections are in perfect condition. If the condition is not perfect, you may not use the device.

1. Apply the parking brake.

Check the oil level in the high-pressure pump

ATTENTION

Milky oil

Device damage

If the oil is milky, inform authorized Customer Service immediately.

1. Place the device on a flat and level surface.
2. Check the high-pressure pump oil level at the oil level display.
The oil level must be in the middle of the oil level indication.
3. Top up the oil if necessary.

Installing accessories

Note

The EASY!Lock system connects components quickly and safely via a single turn of the quick-release thread.

1. Connect the spray lance to the high-pressure gun and hand-tighten (EASY!Lock).
2. Plug the high-pressure nozzle onto the spray lance.
3. Fit the union nut and hand-tighten (EASY!Lock).
4. Connect the high-pressure hose to the high-pressure gun and high-pressure connection of the device and tighten hand-tight (EASY!Lock).

Refuelling

⚠ DANGER

Unsuitable fuel

Risk of explosion

Only use diesel fuel or light heating oil. Unsuitable fuels, such as petrol, must not be used.

ATTENTION

Operation with an empty fuel tank

Destruction of the fuel pump

Never operate the device with an empty fuel tank.

1. Open the tank cap.
2. Refill the fuel.
3. Close the tank cap.
4. Wipe up the spilt fuel.

Water connection

⚠ WARNING

Danger of backflow of contaminated water into the drinking water network

Health risk

Observe the regulations of your water supply company. According to applicable regulations, the device must never be used with the drinking water network without a system separator. Use a system separator from KÄRCHER or a system separator as per EN 12729 Type BA. Water that has flowed through a system separator is classified as undrinkable. Always connect the system separator to the water supply and never directly to the water connection on the device.

- See the "Technical data" for the connected loads.

Note

The supply hose is not included in the scope of delivery.

Note

The system separator is not included in the scope of delivery.

1. Connect the system separator to the water inlet (e.g. tap).
2. Connect the inlet hose (minimum length 7.5 m, minimum diameter 3/4") to the water connection of the device and to the system separator.
3. Open the water inlet.

Suctioning water from the container

Note

Suctioning water from a container is not possible with the RM 110 attachment kit.

⚠ DANGER

Suction of fluids containing solvents or drinking water

Risk of injury and damage, contamination of drinking water

Never extract fluids containing solvents such as paint thinner, petrol, oil or unfiltered water. The seals in the device are not resistant to solvents. The spray mist of solvents is highly flammable, explosive and poisonous. Never extract water from drinking water tanks.

1. Connect the suction hose (diameter at least 3/4") to the water connection of the device.
2. Hang the suction hose in an external water source.

Note

Maximum suction height: 0.5 m

3. Until the pump draws in water: Set the pressure/quantity regulator of the pump unit to the maximum value.

Electrical connection

⚠ DANGER

Unsuitable electrical extension cables

Electric shock

Only use approved and appropriately marked electrical extension cables with a sufficient line cross section for outdoors.

Make sure that the plug and coupling of an extension cable used are watertight.

Always unroll extension cables completely.

ATTENTION

Exceeding the grid impedance

Electrical shock in the event of a short-circuit

The maximum permissible mains grid impedance at the electrical connection point (see Technical data) must not be exceeded.

Contact your electricity supplier in the case of any uncertainties regarding the mains grid impedance at your electrical connection point.

- For connected loads, see technical data and type plate.
- The electrical connection must be carried out by an electrician and comply with IEC 60364-1.
- Only 3-phase devices: Check the correct polarity of the device, see operation / polarity inverter switch.

Operation

⚠ DANGER

Flammable fluids

Risk of explosion

Do not spray inflammable liquids.

⚠ DANGER

Operation without spray lance

Risk of injury

Never operate the device without the spray lance installed.

Before each use, check that the spray lance is firmly seated. The screw connection of the spray lance must be tightened hand tight.

⚠ DANGER

High pressure water stream

Risk of injury

Never fasten the trigger in the actuated position.

Before doing any work on the device, secure the high-pressure gun by pushing the safety latch forward.

Hold the high-pressure gun and spray lance with both hands.

⚠ DANGER

Danger due to damaged mains cable

Electric shock

Make sure that the mains cable is not in contact with the burner (hot) during operation.

ATTENTION

Operation with an empty fuel tank

Destruction of the fuel pump

Never operate the device with an empty fuel tank.

Changing nozzles

1. Switch off the device and operate the high-pressure gun until the device is depressurized.
2. Lock the high-pressure gun by pushing the safety latch forwards.
3. Change the nozzle.

Switching on the device

1. Set the trigger to the operating mode. The device starts up briefly and switches off as soon as the working pressure is reached.
2. Unlock the high-pressure gun by pushing the safety latch to the rear. When the high-pressure gun is actuated, the device switches on again.

Note

If no water comes out of the high-pressure nozzle, bleed the pump. See help in the event of malfunctions – device does not build up pressure.

Polarity inverter switch (3-phase devices only)

1. Operate the device in cold water operation.
2. Check the correct direction of rotation of the fan: Hold your hand over the chimney and check whether you can feel an airflow.
3. Airflow noticeable: The direction of rotation is correct.
4. Airflow not noticeable: Swap the pins on the polarity inverter switch.

Illustration C

Setting the working pressure and flow rate

Pressure/quantity regulator of the pump unit

1. Turn the regulating spindle clockwise: Increase the working pressure (MAX).
2. Turn the regulating spindle anticlockwise: Reduce the working pressure (MIN).

Cleaning

Note

Always initially direct the high-pressure jet at the object to be cleaned from a distance and with low temperature to avoid damage due to excessive pressure or temperature.

1. Set the cleaning temperature according to the surface to be cleaned.

Cold water operation

For removing light contamination and for rinsing, e.g. garden machines, terrace, tools.

Eco level

The device works in the most economical temperature range (max. 60 °C).

Operation with hot water

⚠ DANGER

Hot water

Risk of scalding

Avoid contact with hot water.

⚠ DANGER

Danger due to excessive temperatures

Danger of scalding

To avoid hazards from excessive temperatures, you must set the pressure/quantity regulator of the pump unit to MAX at work temperatures above 60 °C.

Note

When working frequently above 50 °C with tap water containing lime (water hardness above 12 °dH), we recommend installing the float tank attachment kit to prevent calcification of the heating coil.

Note

After operation with hot water, water drops may occasionally escape from the safety valve due to the residual heat in the boiler.

1. Set the power switch to the desired temperature.

Recommended cleaning temperatures

- 30-50 °C: Light soiling
- Max. 60 °C: Soiling containing protein, e.g. in the food industry
- 60-90 °C: Car cleaning, machine cleaning

Interrupting operation

1. Lock the high-pressure gun by pushing the safety latch forwards.

Switching off the device

⚠ DANGER

Hot water hazard

Risk of scalding

After operation with hot water, the device must be operated with an opened gun with cold water for at least 2 minutes.

1. Close the water inlet.
2. Open the high-pressure gun.
3. Switch on the pump with the power switch and let it run for 5-10 seconds.
4. Close the high-pressure gun.
5. Set the power switch to "0".
6. Only pull the mains plug out of the socket only when your hands are dry.
7. Remove the water connection.
8. Actuate the high-pressure gun until the device is completely depressurised.

9. Lock the high-pressure gun by pushing the safety latch forwards.

Storing the device

Note

Do not kink the high-pressure hose or the electrical line.

1. Insert the high-pressure gun in the support on the frame together with the spray lance.
2. Roll up the high-pressure hose and the electrical line and hang them on the supports.

Frost protection

ATTENTION

Frost hazard

Destruction of the device through freezing water
Store the device that has not been completely drained of water in a frost-free place.

In the case of devices that are connected to a chimney, the ingress of cold air must be taken into account.

ATTENTION

Cold air entering through the chimney

Risk of damage

When the exterior temperatures are below 0 °C, disconnect the device from the chimney.

1. Shut down the device if frost-free storage is not possible.

Shutting down

For longer breaks in operation or when frost-free storage is not possible:

1. Drain the water.
2. Flush the device with antifreeze.

Draining the water

1. Unscrew the water supply hose and the high-pressure hose.
2. Unscrew the supply line at the boiler base and allow the heating coil to drain.
3. Allow the device to run for a maximum of 1 minute until the pump and lines are empty.

Flushing device with antifreeze

Note

Observe the handling instructions of the anti-freeze manufacturer.

1. Flush the device (burner off) completely with a commercially available antifreeze.

This also provides a certain degree of corrosion protection.

Transport

ATTENTION

Improper transportation

Risk of damage

Protect the trigger of the high-pressure gun from damage.

⚠ CAUTION

Failure to observe the weight

Risk of injury and damage

Be aware of the weight of the device during transportation.

1. Run a tensioning strap to secure the device between the wheel and the frame over the base plate. Observe the illustration.

Illustration D

2. When transporting the device in vehicles, secure it to prevent it from slipping or overturning in accordance with the respectively applicable guidelines.

Crane transport

⚠ DANGER

Improper crane transport

Risk of injury from a falling device or falling objects
Observe the local regulations for accident prevention, laws and safety instructions.

The device may only be transported with a crane by persons instructed in the operation of the crane.

Check the lifting gear for damage before each crane transport.

Check the strut on the device for damage before each crane transport.

Lift the device only at the middle of the crane transport strut.

Do not use slinging chains.

Secure the lifting gear against unintentional unhooking of the load.

Remove the spray lance with high-pressure gun and other loose objects before transporting by crane.

Do not transport any objects on the device during the lifting operation.

Do not stand under the suspended load.

Ensure that no persons are in the hazard zones of the crane.

Do not leave the device hanging unattended on the crane.

1. Fasten the lifting device to the struts for crane transport of the device.

Illustration E

Storage

⚠ CAUTION

Failure to observe the weight

Risk of injury and damage

Be aware of the weight of the device during storage.

Care and maintenance

⚠ DANGER

Inadvertently starting up device, touching live components

Risk of injury, electric shock

Switch off the device before performing any work on the device.

Remove the mains plug.

1. Close the water inlet.
2. Open the high-pressure gun.
3. Switch on the pump with the power switch and let it run for 5-10 seconds.
4. Close the high-pressure gun.
5. Set the power switch to "0".
6. Only pull the mains plug out of the socket only when your hands are dry.
7. Remove the water connection.
8. Actuate the high-pressure gun until the device is completely depressurised.
9. Lock the high-pressure gun by pushing the safety latch forwards.
10. Allow the device to cool down.

Safety inspection/maintenance contract

You can agree on regular safety inspections or close a maintenance contract with your dealer. Please seek advice on this.

Maintenance intervals

Weekly

ATTENTION

Milky oil

Device damage

If the oil is milky, inform authorized Customer Service immediately.

1. Clean the fine filter.
2. Clean the fuel strainer.
3. Clean the fuel filter.
4. Check the oil level.

Every 500 operating hours, at least annually

1. Change the oil.
2. Have the device descaled by Customer Service.
3. Have the device maintained by Customer Service.

Maintenance work

Cleaning the fine filter

1. Depressurise the device.
2. Unscrew the fine filter on the pump head.
3. Dismantle the fine filter and take out the filter inlay.
4. Clean the filter inlay with clean water or compressed air.
5. Assemble in the reverse order.

Cleaning the fuel sieve

1. Knock out the fuel sieve. Do not allow fuel to enter the environment.

Clean the fuel filter

1. Release the 3 fastening screws of the cover and remove the cover.
2. Remove the fuel filter.
3. Clean the fuel filter.
4. Remount the fuel filter.

Cleaning the fuel tank

1. Release the 3 fastening screws of the cover and remove the cover.
2. Pull out the fuel filter and place it to the side in a suitable container, as diesel can run out of the pipes.
3. Pull out the empty sensor and place it in a suitable container.
4. Release the 2 fastening screws between the fuel tank and the electrical box.

Illustration F

5. Lift the electrical box and pull out the fuel tank towards the filler hole. Support the electrical box on the motor.
6. Rinse the fuel tank.
7. Reinsert the fuel tank.
8. Reinstall in the in the reverse order.

Changing oil

See the "Technical data" section for the oil filling quantity and type.

1. Release the 3 fastening screws of the cover and remove the cover.
2. Release the 2 fastening screws between the fuel tank and the electrical box.

Illustration F

3. Lift the electrical box and push the fuel tank partially towards the burner fan. Support the electrical box on the motor.
4. Place a suitable catch pan for approx. 0.5 litres of oil under the pump.
5. Loosen the oil drain plug.

6. Drain the oil into the catch pan. To allow the oil to drain off more quickly and completely, unscrew the oil filler plug completely.

Note

Dispose of the old oil in an environmentally friendly manner or hand it over to an authorised collection point.

7. Retighten the oil drain plug, torque 20-25 Nm.
8. Slowly fill with new oil until the level is in the middle of the oil level display. The air bubbles must be able to escape.
9. Screw in the oil filler plug.
10. Push the fuel tank back again.
11. Reinstall in the in the reverse order.

Troubleshooting guide

⚠ DANGER

Inadvertently starting up device, touching live components

Risk of injury, electric shock

Switch off the device before performing any work on the device.

Remove the mains plug.

Device not running

No mains voltage

1. Check the power supply and the supply line.
Fault in the voltage supply or current consumption of the motor too high

1. Check the power supply and the mains power supply circuit breaker.

2. Contact Customer Service.

Motor overloaded / exhaust gas thermostat has tripped

1. Set the power switch to "0".
2. Allow the device to cool down.
3. Switch the device on.

Malfunction occurs repeatedly

1. Contact Customer Service.

The fuel indicator light lights up

Note

Only applies when the device is running and operating with hot water.

Fuel tank is empty

1. Refill the fuel.

Device not building up pressure

Air in the system

1. Venting the pump:
 - a Unscrew the nozzle from the spray lance.
 - b Allow the device to run until the escaping water is free of air bubbles.
 - c In the case of venting problems, allow the device to run for 10 seconds and then switch it off. Repeat the procedure several times.
 - d Open and close the pressure/quantity regulator of the pump unit with the high-pressure gun open.
 - e Switch off the device.
 - f Screw the nozzle back on.
2. Check connections and lines.

Fine filter dirty

1. Clean the fine filter, replace if necessary.

Water supply volume too low

1. Check the water supply volume (see "Technical data").

Device is leaking, water is dripping from the bottom of the device

Pump leaking

1. If there is a significant leak, have the device checked by Customer Service.

Note

3 drops/minute are permitted.

The device switches on and off continuously when the high-pressure gun is locked

Leak in the high-pressure system

1. Check the high-pressure system and the connections for leaks.

Burner not igniting

Note

Only applies when operating with hot water.

Water shortage

1. Check the water connection and the supply lines.

Fuel filter dirty

1. Clean/replace the fuel filter.

No ignition spark

1. If no ignition spark is visible through the sight glass during operation, have the device checked by Customer Service.

Burner does not switch off despite the water shortage

Leak in the high-pressure system

1. Check the high-pressure system and the connections for leaks.

Reed switch stuck in the water shortage safeguard or magnetic piston stuck

1. Contact Customer Service.

The set temperature is not reached when operating with hot water

Working pressure/flow rate too high

1. Reduce the working pressure/flow rate via the pressure/quantity regulator of the pump unit.

Sooty heating coil

1. Have the soot removed from the device by Customer Service.

Customer Service department

If the malfunction cannot be corrected, the device must be checked by the Customer Service department.

Warranty

The warranty conditions issued by our relevant sales company apply in all countries. We shall remedy possible malfunctions on your appliance within the warranty period free of cost, provided that a material or manufacturing flaw is the cause. In a warranty case, please contact your dealer (with the purchase receipt) or the next authorised customer service site.

(See overleaf for the address)

Further warranty information (if available) can be found in the service area of your local Kärcher website under "Downloads".

Accessories and spare parts

Only use original accessories and original spare parts. They ensure that the appliance will run fault-free and safely.

Information on accessories and spare parts can be found at www.kaercher.com.

Attachment kits

Description	Order number
Float container attachment kit	2.394-003.0
Hose reel attachment kit	2.639-353.0

Declaration of Conformity

EU Declaration of Conformity

We hereby declare that the machine described below complies with the relevant basic safety and health requirements in the EU Directives, both in its basic design and construction as well as in the version placed in circulation by us. This declaration is invalidated by any changes made to the machine that are not approved by us.

Product: High-pressure cleaner

Type: 1.030-xxx

Currently applicable EU Directives

2000/14/EC

2006/42/EC (+2009/127/EC)

2009/125/EC

2011/65/EU

2014/30/EU

Harmonised standards used

EN IEC 63000: 2018

EN 55014-1: 2017 + A11: 2020

EN 55014-2: 1997 + A1: 2001 + A2: 2008

EN 60335-1

EN 60335-2-79

EN 61000-3-2: 2014

EN 62233: 2008

HDS 8/18-4 C Classic, HDS 9/20-4 M Classic, HDS 10/21-4 M Classic:

EN 61000-3-3: 2013

HDS 6/15-4 C Classic, HDS 13/20-4 S Classic:

EN 61000-3-11: 2000

Commission Regulation(s)

(EU) 2019/1781

Conformity evaluation procedure used

2000/14/EC: Annex V

Sound power level dB(A)

HDS Classic

Measured: 94

Guaranteed: 97

National standards used

-

The signatories act on behalf of and with the authority of the company management.

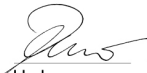

H. Jenner

Chairman of the Board of Management



S. Reiser

Manager Regulatory Affairs & Certification

Documentation supervisor:

S. Reiser

Alfred Kärcher SE & Co. KG

Alfred-Kärcher-Str. 28 - 40

71364 Winnenden (Germany)

Ph.: +49 7195 14-0

Fax: +49 7195 14-2212

Winnenden, 2021/10/01

Declaration of Conformity (UK)

We hereby declare that the product described below complies with the relevant provisions of the following UK Regulations, both in its basic design and construction as well as in the version put into circulation by us. This declaration shall cease to be valid if the product is modified without our prior approval.

Product: High-pressure cleaner

Type: 1.030-xxx

Currently applicable UK Regulations

S.I. 2001/1701 (as amended)

S.I. 2008/1597 (as amended)

S.I. 2010/2617 (as amended)

S.I. 2012/3032 (as amended)

S.I. 2016/1091 (as amended)

Designated standards used

EN IEC 63000: 2018

EN 55014-1: 2017 + A11: 2020

EN 55014-2: 1997 + A1: 2001 + A2: 2008

EN 60335-1

EN 60335-2-79

EN 61000-3-2: 2014

EN 62233: 2008

HDS 8/18-4 C Classic, HDS 9/20-4 M Classic, HDS 10/21-4 M Classic:

EN 61000-3-3: 2013

HDS 6/15-4 C Classic, HDS 13/20-4 S Classic:

EN 61000-3-11: 2000

Commission Regulation(s)

(EU) 2019/1781

Conformity assessment procedure used

S.I. 2001/1701 (as amended): Schedule 8

Sound power level dB(A)

HDS Classic

Measured: 94

Guaranteed: 97

National standards used

-

The signatories act on behalf of and with the authority of the company management.



H. Jenner

Chairman of the Board of Management



S. Reiser

Manager Regulatory Affairs & Certification

Documentation supervisor:

S. Reiser

Alfred Kärcher SE & Co. KG

Alfred-Kärcher-Str. 28 - 40

71364 Winnenden (Germany)

Ph.: +49 7195 14-0

Fax: +49 7195 14-2212

Winnenden, 2021/10/01

Technical data

		HDS 6/15-4 C Classic	HDS 8/18-4 C Classic	HDS 9/20-4 M Classic	HDS 10/21- 4 M Classic	HDS 13/20- 4 S Classic
Electrical connection						
Mains voltage	V	230	400	400	400	400
Phase	~	1	3	3	3	3
Power frequency	Hz	50	50	50	50	50
Degree of protection		IPX5	IPX5	IPX5	IPX5	IPX5
Protection class		I	I	I	I	I
Power rating	kW	3,6	5,5	7	8	9,5
Power protection (C-type, gL/gG)	A	16	16	16	16	25
Maximum permissible mains grid impedance	Ω	0.471	--	--	--	0.402
Water connection						
Feed pressure (max.)	MPa (bar)	1 (10)	1 (10)	1 (10)	1 (10)	1 (10)
Input temperature (max.)	$^{\circ}\text{C}$	30	30	30	30	30
Input amount (min.)	l/h (l/min)	800 (13,3)	1000 (16,7)	1200 (20)	1300 (21,7)	1500 (25)
Suction height (max.) at 20 $^{\circ}\text{C}$	m	0,5	0,5	0,5	0,5	0,5
Device performance data						
Water flow rate	l/h (l/min)	300-600 (5-10)	300-800 (5-13,3)	300-900 (5-15)	350-1000 (5,8-16,7)	600-1300 (10-21,7)
Water operating pressure with standard nozzle	MPa (bar)	3-15 (30-150)	3-18 (30-180)	3-20 (30-200)	3-21 (30-210)	3-20 (30-200)
Excess operating pressure safety valve (maximum)	MPa (bar)	20,0 (200)	23,5 (235)	23,5 (235)	23,5 (235)	23,5 (235)
Hot water operating temperature (maximum)	$^{\circ}\text{C}$	98	98	98	98	98
Burner output	kW	45	61	69	77	108
Heating oil consumption (max.)	kg/h	3,9	5,2	5,8	6,4	8,9
High-pressure gun recoil force	N	29	43	50	57	73
Nozzle size of standard nozzle		038	045	047	050	070
Dimensions and weights						
Typical operating weight	kg	132	142	146	150	178
Length x width x height	mm	1090 x 740 x 900	1090 x 740 x 900	1090 x 740 x 900	1090 x 740 x 900	1090 x 740 x 900
Fuel tank	l	30	30	30	30	30
High-pressure pump						
Oil volume	l	0,43	0,5	0,5	0,65	0,65
Oil type		15W40	15W40	15W40	15W40	15W40
Burner						
Fuel		EL heating oil or diesel	EL heating oil or diesel	EL heating oil or diesel	EL heating oil or diesel	EL heating oil or diesel
Determined values in acc. with EN 60335-2-79						
Sound pressure level L_{pA}	dB(A)	75	76	77	79	79
Uncertainty K_{pA}	dB(A)	3	3	3	3	3
Sound power level L_{WA} + uncertainty K_{WA}	dB(A)	97	97	97	97	97
Hand-arm vibration value	m/s^2	2,7	4,1	4,22	4,65	4,5
Uncertainty K	m/s^2	0,8	0,9	0,91	1,37	0,94

Exception according to Regulation (EU) 2019/1781 Annex I Section 2 (12): j)
Subject to technical changes without notice.

Contenu

Remarques générales	21
Protection de l'environnement	21
Récapitulatif des appareils	21
Symboles sur l'appareil	22
Utilisation conforme	22
Consignes de sécurité	22
Dispositifs de sécurité	23
Mise en service	23
Commande	24
Transport	25
Stockage	26
Entretien et maintenance	26
Dépannage en cas de défaut	27
Garantie	27
Accessoires et pièces de rechange	27
Déclaration de conformité UE	28
Caractéristiques techniques	29

Remarques générales



Veuillez lire la notice originale et les consignes de sécurité jointes avant la première utilisation de l'appareil. Suivre les instructions y figurant.

Conservez les deux manuels pour une utilisation ultérieure ou pour le propriétaire suivant.

- Le non-respect du manuel d'utilisation et des consignes de sécurité peut entraîner des dommages sur l'appareil et des dangers pour l'opérateur et d'autres personnes.
- Informer immédiatement le vendeur en cas de dommage dû au transport.
- Vérifiez le contenu de l'emballage lors du déballage, qu'il ne manque pas d'accessoires et qu'il n'y a pas de dommage. Contenu de la livraison, voir Figure A.
- À partir d'une altitude de fonctionnement d'environ 800 m au-dessus du niveau de la mer, veuillez contacter votre revendeur pour adapter le réglage du brûleur à l'altitude et à la quantité réduite d'oxygène.

Protection de l'environnement



Les matériaux d'emballage sont recyclables.

Veuillez éliminer les emballages dans le respect de l'environnement.



Les appareils électriques et électroniques contiennent des matériaux précieux recyclables et souvent des composants tels que des piles, batteries ou de l'huile représentant un danger potentiel pour la santé humaine et l'environnement, s'ils ne sont pas manipulés ou éliminés correctement. Ces composants sont cependant nécessaires pour le fonctionnement correct de l'appareil. Les appareils marqués par ce symbole ne doivent pas être jetés dans les ordures ménagères.

Remarques concernant les matières composantes (REACH)

Les informations actuelles concernant les matières composantes sont disponibles sous : www.kaercher.de/REACH

Remarques complémentaires sur la protection de l'environnement

Veiller à ce que l'huile moteur, le fioul, le diesel et l'essence ne risquent pas de polluer l'environnement. Veiller à protéger le sol et à éliminer l'huile usagée dans le respect de l'environnement.

Récapitulatif des appareils

Description de l'appareil

Illustration A

- ① Porte-câble
- ② Sécurité manque d'eau et soupape de sécurité
- ③ Electrovanne de combustible
- ④ Pompe à combustible
- ⑤ Plaque signalétique
- ⑥ Ventilateur de brûleur
- ⑦ Orifice de remplissage pour le combustible (bouchon de réservoir)
- ⑧ Filtre à combustible
- ⑨ Tamis de combustible
- ⑩ Réservoir de combustible
- ⑪ Moteur électrique
- ⑫ Fixation pour pistolet haute pression avec lance
- ⑬ Régulation de pression/quantité du module de pompe
- ⑭ Verre-regard
- ⑮ Vis de vidange d'huile
- ⑯ Vis de vidange d'huile
- ⑰ Module de pompe
- ⑱ Conduite d'alimentation électrique
- ⑲ Filtre fin (eau), HDS 13/20-4 Classic : Le filtre fin est monté tourné de 90° vers l'arrière
- ⑳ Brûleur
- ㉑ Raccord d'alimentation en eau
- ㉒ Sonde de température
- ㉓ Raccord haute pression
- ㉔ Porte-flexible
- ㉕ Transformateur d'allumage
- ㉖ Roue directionnelle avec frein de stationnement
- ㉗ Flexible haute pression
- ㉘ Vis de fixation du capot
- ㉙ Interrupteur de niveau
- ㉚ Écrou-raccord
- ㉛ Sonde de détection de vide
- ㉜ Tableau de commande
- ㉝ Capot
- ㉞ Gâchette

- ③5 Pistolet haute pression
- ③6 Buse haute pression
- ③7 Lance
- ③8 Cran de sécurité du pistolet haute pression
- ③9 Traverse pour le transport par grue
- ④0 Cadre



Tableau de commande

Illustration B

0 = éteint

- ① Interrupteur principal
- ② Mode de fonctionnement : Fonctionnement avec de l'eau froide
- ③ Mode de fonctionnement : Fonctionnement avec de l'eau chaude (e = niveau Eco, eau chaude max. 60 °C)
- ④ Témoin lumineux du combustible
- ⑤ Code QR pour informations

Symboles sur l'appareil

	Ne pas diriger le jet haute pression sur des personnes, des animaux, des équipements électriques sous tension ou sur l'appareil lui-même. Protéger l'appareil contre le gel.
	Danger dû à la tension électrique. Seuls les électriciens spécialisés ou le personnel autorisé peut effectuer des travaux sur l'installation électrique.
	Conformément aux directives en vigueur, ne jamais exploiter l'appareil sur le réseau d'eau potable sans séparateur de système. S'assurer que le raccord de l'installation d'eau domestique sur laquelle fonctionne le nettoyeur haute pression est équipé d'un séparateur de système selon EN 12729 type BA. L'eau ayant traversé un séparateur de système n'est plus considérée comme potable. Toujours raccorder le séparateur de système à l'alimentation en eau, jamais directement à l'appareil.



Risque pour la santé par les gaz d'échappement nocifs. N'inhaliez pas les gaz d'échappement.



Risque de brûlures sur les surfaces très chaudes.



Code pour les informations

Utilisation conforme

Utilisez l'appareil exclusivement pour le nettoyage, p. ex. de machines, véhicules, bâtiments, outils, façades, terrasses et appareils de jardinage.

⚠ DANGER

Utilisation dans des stations-services ou autres zones dangereuses

Risque de blessures

Observez les consignes de sécurité correspondantes.

Remarque

Veillez à ce que les eaux usées contenant de l'huile minérale ne pénètrent pas dans le sol, les eaux ou les canalisations. Procédez au lavage du moteur ou du dessous de caisse uniquement aux endroits appropriés avec un séparateur d'huile.

Valeurs limites pour l'alimentation en eau

ATTENTION

Eau encrassée

Usure prématurée ou dépôts dans l'appareil

Alimentez l'appareil uniquement avec de l'eau propre ou de l'eau recyclée ne dépassant pas les valeurs limites.

Pour l'alimentation en eau, les valeurs limites suivantes s'appliquent :

- valeur pH : 6,5-9,5
- Conductibilité électrique : Conductibilité de l'eau du robinet + 1200 µS/cm, conductibilité maximale 2000 µS/cm
- Substances déposables (volume d'échantillon 1 l, temps de dépose 30 minutes) : < 0,5 mg/l
- Substances pouvant être filtrées : < 50 mg/l, aucune substance abrasive
- Hydrocarbures : < 20 mg/l
- Chlorures : < 300 mg/l
- Sulfate : < 240 mg/l
- Calcium : < 200 mg/l
- Dureté totale : < 28 °dH, < 50° TH, < 500 ppm (mg CaCO₃/l)
- Fer : < 0,5 mg/l
- Manganèse : < 0,05 mg/l
- Cuivre : < 2 mg/l
- Chlore actif : < 0,3 mg/l
- Sans odeur désagréable

Consignes de sécurité

Les consignes de sécurité suivantes s'appliquent à l'appareil.

- Observez les directives nationales correspondantes du législateur pour les lances à liquides.
- Observez les directives nationales correspondantes du législateur en matière de prévention des accidents. Les lances à liquide doivent être contrôlées régulièrement et le résultat du contrôle doit être consigné par écrit.
- Notez que le dispositif de chauffage de l'appareil est une installation de combustion. Les installations de combustion doivent être régulièrement contrôlées conformément aux directives nationales correspondantes du législateur.
- Ne réaliser aucune modification sur l'appareil et les accessoires.
- Afin d'éviter tout risque lié à des températures trop élevées, vous devez régler la régulation de pression/débit du module de pompe sur MAX lorsque la température de travail est supérieure à 60°C.

Dispositifs de sécurité

Les dispositifs de sécurité sont destinés à la protection de l'utilisateur et ne doivent ni être mis hors service, ni shuntés.

Soupape de sécurité

- La soupape de sécurité s'ouvre si le pressostat est défectueux.
- La soupape de sécurité est réglée et plombée en usine. Seul le service après-vente est habilité à procéder au réglage.

Sécurité manque d'eau

La sécurité manque d'eau empêche le brûleur de s'allumer en cas de manque d'eau.

Limiteur de température des gaz d'échappement

Le limiteur de température des gaz d'échappement désactive l'appareil lorsque la température des gaz d'échappement est trop élevée.

Mise en service

⚠ AVERTISSEMENT

Composants endommagés

Risque de blessures

Vérifiez l'état impeccable de l'appareil, des accessoires, conduites d'alimentation et raccords. Si l'état n'est pas impeccable, vous ne devez pas utiliser l'appareil.

1. Bloquer le frein de stationnement.

Contrôle du niveau d'huile de la pompe haute pression

ATTENTION

Huile laiteuse

Dommages de l'appareil

Si l'huile est laiteuse, informez-en immédiatement le service après-vente autorisé.

1. Placer l'appareil sur une surface plane.
2. Contrôler le niveau d'huile de la pompe haute pression sur le verre-regard.
Le niveau d'huile doit se situer au milieu de l'indicateur de niveau d'huile.
3. Faire l'appoint d'huile si nécessaire.

Montage des accessoires

Remarque

Le système EASY!Lock relie des composants par un filetage rapide serré avec une rotation unique.

1. Relier la lance avec le pistolet haute pression et serrer à la main (EASY!Lock).
2. Insérer la buse haute pression sur la lance.
3. Monter l'écrou-raccord et le serrer à la main (EASY!Lock).
4. Relier le flexible haute pression avec le pistolet haute pression et le raccord haute pression de l'appareil et serrer à la main (EASY!Lock).

Faire le plein de fioul

⚠ DANGER

Combustible inapproprié

Risque d'explosion

Ne remplissez qu'avec du carburant diesel ou du fioul domestique. Des combustibles inappropriés, p. ex. essence, ne doivent pas être utilisés.

ATTENTION

Fonctionnement avec le réservoir de combustible vide

Destruction de la pompe à combustible

Ne jamais faire fonctionner l'appareil avec le réservoir de combustible vide.

1. Ouvrir le bouchon du réservoir.
2. Faire le plein de combustible.
3. Fermer le bouchon du réservoir.
4. Essuyer le combustible qui a débordé.

Raccord d'alimentation en eau

⚠ AVERTISSEMENT

Risque de retour d'eau encrassée dans le réseau d'eau potable

Risque pour la santé

Observez les directives de l'entreprise d'alimentation en eau.

Conformément aux directives en vigueur, ne jamais utiliser l'appareil au réseau d'eau potable sans séparateur de système. Utilisez un séparateur de système de KÄRCHER ou un séparateur de système selon EN 12729, de type BA. L'eau ayant traversé un séparateur de système n'est plus considérée comme potable. Raccordez systématiquement le séparateur de système à l'alimentation en eau, jamais au raccord d'alimentation en eau de l'appareil.

- Puissance raccordée, voir « Caractéristiques techniques ».

Remarque

Le flexible d'alimentation n'est pas inclus dans l'étendue de livraison.

Remarque

Le séparateur de système n'est pas compris dans l'étendue de la livraison.

1. Raccorder le séparateur de système à l'arrivée d'eau (par exemple au robinet d'eau).
2. Raccorder le flexible d'alimentation (longueur minimale de 7,5 m, diamètre minimal de 3/4") au raccord d'alimentation en eau de l'appareil et au séparateur de système.
3. Ouvrir l'arrivée d'eau.

Aspirer l'eau du réservoir

Remarque

L'aspiration d'eau d'un réservoir n'est pas possible avec le kit de montage RM 110.

⚠ DANGER

Aspiration de liquides contenant des solvants ou d'eau potable

Risque de blessures et de dommages, contamination de l'eau potable

N'aspirez jamais de liquides contenant des solvants tels que diluants de peinture, essence, huile ou eau non filtrée. Les joints de l'appareil ne résistent pas aux solvants. Le brouillard de pulvérisation de solvants est hautement inflammable, explosif et toxique.

N'aspirez jamais de l'eau des réservoirs d'eau potable.

1. Raccorder le tuyau d'aspiration (diamètre minimum 3/4") au raccord d'alimentation en eau de l'appareil.
2. Accrocher le tuyau d'aspiration dans une source d'eau externe.

Remarque

Hauteur d'aspiration maximale : 0,5 m

3. Jusqu'à ce que la pompe aspire de l'eau : Régler la régulation de pression/débit du module de pompe à la valeur maximale.

Raccordement électrique

⚠ DANGER

Conduites de rallonge électriques inappropriées

Choc électrique

Utilisez, en extérieur, uniquement des conduites de rallonge électriques homologuées et identifiées à cet usage disposant d'une section de câble suffisante.

S'assurer que la fiche et le raccord d'une conduite de rallonge utilisées sont étanches.

Dérouler toujours complètement les conduites de rallonge.

ATTENTION

Dépassement de l'impédance secteur

Electrocution en cas de court-circuit

Ne pas dépasser l'impédance secteur maximale admissible au point de raccordement électrique (voir les caractéristiques techniques).

En cas de doute sur l'impédance secteur présente sur votre point de raccordement, veuillez contacter votre fournisseur d'énergie.

- Puissance raccordée, voir les caractéristiques techniques et la plaque signalétique.
- Le raccordement électrique utilisé doit être réalisé par un électricien et conforme à la norme CEI 60364-1.
- Uniquement les appareils triphasés : Vérifier la bonne polarité de l'appareil, voir Commande/prise à inversion de phases.

Commande

⚠ DANGER

Liquides inflammables

Risque d'explosion

Ne vaporisez aucun liquide inflammable.

⚠ DANGER

Fonctionnement sans lance

Risque de blessures

N'exploitez jamais l'appareil sans lance montée.

Avant chaque utilisation, vérifiez que la lance est bien fixée. Le raccord à vis de la lance doit être serré à la main.

⚠ DANGER

Jet d'eau à haute pression

Risque de blessures

Ne fixez jamais la gâchette en position actionnée.

Avant toute intervention sur l'appareil, sécurisez le pistolet haute pression en poussant le cran de sécurité vers l'avant.

Maintenez le pistolet haute pression et la lance à deux mains.

⚠ DANGER

Danger dû à un câble d'alimentation endommagé

Choc électrique

Assurez-vous que le câble d'alimentation n'est pas en contact avec le brûleur (chaud) pendant le fonctionnement.

ATTENTION

Fonctionnement avec le réservoir de combustible vide

Destruction de la pompe à combustible

Ne jamais faire fonctionner l'appareil avec le réservoir de combustible vide.

Remplacement de la buse

1. Éteindre l'appareil et actionner le pistolet haute pression jusqu'à ce que l'appareil soit hors pression.
2. Bloquer le pistolet haute pression : pour ce faire, pousser le cran de sécurité vers l'avant.
3. Remplacer la buse.

Démarrage de l'appareil

1. Placer l'interrupteur principal sur le mode de fonctionnement souhaité. L'appareil démarre brièvement et s'éteint dès que la pression de travail est atteinte.
2. Débloquer le pistolet haute pression, pour ce faire, pousser le cran de sécurité vers l'arrière. Lorsque le pistolet haute pression est actionné, l'appareil se rallume.

Remarque

S'il n'y a pas d'eau qui sort de la buse haute pression, purger la pompe. Consulter l'aide en cas de défauts - l'appareil ne monte pas en pression.

Prise à inversion de phases (uniquement appareils triphasés)

1. Faire fonctionner l'appareil en mode eau froide.
2. Vérifier le bon sens de rotation de la soufflerie : Pour ce faire, placez votre main au-dessus de la cheminée et vérifiez si un flux d'air est perceptible.
3. Flux d'air perceptible : Le sens de rotation est correct.
4. Flux d'air imperceptible : Inverser les pôles de la prise à inversion de phases.

Illustration C

Réglage de la pression de travail et du débit

Régulation de pression/quantité du module de pompe

1. Tourner la broche de régulation dans le sens horaire : augmenter la pression de travail (MAX).
2. Tourner la broche de régulation dans le sens antihoraire : réduire la pression de travail (MIN).

Nettoyage

Remarque

Toujours commencer par diriger le jet haute pression sur l'objet à nettoyer à une plus grande distance et à une température plus basse afin d'éviter tout dommage dû à une pression ou une température trop élevée.

1. Régler la température de nettoyage en fonction de la surface à nettoyer.

Fonctionnement avec de l'eau froide

Pour éliminer les salissures légères et pour rincer, p. ex. des appareils de jardinage, une terrasse, des outils.

Niveau Eco

L'appareil fonctionne dans la plage de température la plus économique (max. 60 °C).

Fonctionnement avec de l'eau chaude

⚠ DANGER

Eau chaude

Risque de brûlure

Évitez tout contact avec l'eau chaude.

⚠ DANGER

Danger dû à des températures trop élevées

Risque de brûlure

Afin d'éviter tout risque lié à des températures trop élevées, vous devez régler la régulation de pression/débit du module de pompe sur MAX lorsque la température de travail est supérieure à 60°C.

Remarque

En cas de travail fréquent à plus de 50 °C avec de l'eau potable calcaire (dureté de l'eau supérieure à 12 °dH), nous recommandons d'installer le kit de montage du réservoir à flotteur afin d'éviter les dépôts de tartre sur le serpentin de chauffe.

Remarque

Après le fonctionnement à l'eau chaude, des gouttes d'eau peuvent sporadiquement s'échapper de la soupape de sécurité en raison de la chaleur résiduelle dans la chaudière.

1. Régler l'interrupteur principal à la température souhaitée.

Températures de nettoyage recommandées

- 30-50 °C : Encrassements légers
- 60 °C max. : Encrassements protéinés, p. ex. dans l'industrie alimentaire
- 60-90 °C : Nettoyage de véhicules, nettoyage de machines

Interruption d'utilisation

1. Bloquer le pistolet haute pression : pour ce faire, pousser le cran de sécurité vers l'avant.

Éteindre l'appareil

⚠ DANGER

Danger dû à l'eau chaude

Risque de brûlure

Après le fonctionnement à l'eau chaude, faire fonctionner l'appareil pendant au moins 2 minutes à l'eau froide avec le pistolet ouvert pour le faire refroidir.

1. Fermer l'arrivée d'eau.
2. Ouvrir le pistolet haute pression.
3. Allumer la pompe avec l'interrupteur principal et la laisser fonctionner pendant 5 à 10 secondes.
4. Fermer le pistolet haute pression.
5. Mettre l'interrupteur principal sur la position « 0 ».
6. Débrancher la fiche secteur de la prise uniquement avec les mains sèches.
7. Retirer le raccord d'alimentation en eau.
8. Actionner la gâchette jusqu'à ce que l'appareil soit hors pression.
9. Bloquer le pistolet haute pression ; pour ce faire, pousser le cran de sécurité vers l'avant.

Rangement de l'appareil

Remarque

Ne pas plier le flexible haute pression ou le câble électrique.

1. Placer le pistolet haute pression avec la lance de projection dans la fixation sur le cadre.
2. Enrouler le flexible haute pression et le câble électrique et les accrocher aux fixations.

Protection antigel

ATTENTION

Danger dû au gel

Destruction de l'appareil par le gel d'eau

Conserver l'appareil qui n'a pas été complètement vidé de son eau dans un endroit à l'abri du gel.

Dans le cas d'appareils raccordés à une cheminée, l'entrée d'air froid doit être observée.

ATTENTION

Air froid entrant par la cheminée

Risque d'endommagement

Lorsque la température extérieure est inférieure à 0 °C, débrancher l'appareil de la cheminée.

1. Arrêter l'appareil si l'entreposage à l'abri du gel n'est pas possible.

Arrêt

Pour des pauses plus longues ou lorsque l'entreposage à l'abri du gel n'est pas possible :

1. Vidanger l'eau.
2. Rincer l'appareil avec de l'antigel.

Vidanger l'eau

1. Dévisser le flexible d'arrivée d'eau et le flexible haute pression.
2. Dévisser la conduite d'alimentation sur le fond de cuve et laisser le serpentin de chauffe se vider.
3. Laisser fonctionner l'appareil pendant 1 minute au plus jusqu'à ce que la pompe et les conduites soient vides.

Rincer l'appareil avec de l'antigel

Remarque

Observer les consignes de manipulation du fabricant de protection antigel.

1. Rincer complètement l'appareil (brûleur éteint) avec un antigel disponible dans le commerce.

Une protection anticorrosion est ainsi assurée.

Transport

ATTENTION

Transport non-conforme

Risque d'endommagement

Protégez la gâchette du pistolet haute pression des dommages.

⚠ PRÉCAUTION

Non-observation du poids

Risque de blessure et d'endommagement

Observer le poids de l'appareil pour le transport.

1. Passer une sangle de serrage sur la plaque de fond pour fixer l'appareil entre la roue et le cadre. Observer la figure.

Illustration D

2. En cas de transport de l'appareil dans des véhicules, le bloquer contre le glissement et le basculement suivant les normes en vigueur.

Transport par grue

⚠ DANGER

Transport par grue non-conforme

Risque de blessures par la chute de l'appareil ou d'objets

Observez les directives locales pour la prévention des accidents, les réglementations et les consignes de sécurité.

L'appareil doit être transporté par grue uniquement par des personnes instruites dans la commande de la grue. Avant tout transport par grue, vérifiez l'absence de dommages sur le moyen de levage.

Avant tout transport par grue, vérifiez l'absence de dommages sur la traverse de l'appareil.

Lever l'appareil uniquement au milieu de la traverse pour le transport par grue.

N'utilisez pas de chaîne d'élingage.

Bloquez le dispositif de levage pour que la charge ne puisse pas se détacher.

Retirer, avant le transport par grue, la lance avec le pistolet haute pression et les autres objets détachés.

Pendant le levage, ne transportez par d'objets sur l'appareil.

Ne vous tenez pas sous la charge.

Veillez à ce que personne ne se trouve à proximité de la zone dangereuse de la grue.

Ne laissez pas l'appareil suspendu à la grue sans surveillance.

1. Fixer le dispositif de levage à la traverse pour le transport par grue de l'appareil.

Illustration E

Stockage

⚠ PRÉCAUTION

Non-observation du poids

Risque de blessure et d'endommagement

Tenir compte du poids de l'appareil pour le stockage.

Entretien et maintenance

⚠ DANGER

Démarrage intempestif de l'appareil, contact de pièces conductrices

Risque de blessures, risque d'électrocution

Coupez l'appareil avant tous les travaux sur l'appareil.

Débrancher la fiche secteur.

1. Fermer l'arrivée d'eau.
2. Ouvrir le pistolet haute pression.
3. Allumer la pompe avec l'interrupteur principal et la laisser fonctionner pendant 5 à 10 secondes.
4. Fermer le pistolet haute pression.
5. Mettre l'interrupteur principal sur la position « 0 ».
6. Débrancher la fiche secteur de la prise uniquement avec les mains sèches.
7. Retirer le raccord d'alimentation en eau.
8. Actionner la gâchette jusqu'à ce que l'appareil soit hors pression.
9. Bloquer le pistolet haute pression ; pour ce faire, pousser le cran de sécurité vers l'avant.
10. Laisser refroidir l'appareil.

Inspection de sécurité/contrat de maintenance

Vous pouvez convenir d'une inspection de maintenance régulière ou conclure un contrat de maintenance avec votre distributeur. Demandez conseil.

Intervalle de maintenance

Toutes les semaines

ATTENTION

Huile laiteuse

Dommages de l'appareil

Si l'huile est laiteuse, informez-en immédiatement le service après-vente autorisé.

1. Nettoyer le filtre fin.
2. Nettoyer le filtre à combustible.
3. Nettoyer le filtre à combustible.
4. Contrôler le niveau d'huile.

Toutes les 500 heures de service, au moins une fois par an

1. Remplacer l'huile.
2. Faire détartrer l'appareil par le service après-vente.
3. Faire réaliser une maintenance de l'appareil par le service après-vente.

Travaux de maintenance

Nettoyage du filtre fin

1. Mettre l'appareil hors pression.
2. Dévisser le filtre fin sur la tête de pompe.
3. Démontez le filtre fin et retirez l'insert de filtre.
4. Nettoyer l'insert de filtre à l'eau propre ou à l'air comprimé.
5. Procéder au montage dans le sens inverse.

Nettoyer le tamis de combustible

1. Taper le tamis de combustible. Veiller à ce que le combustible ne risque pas de polluer l'environnement.

Nettoyer le filtre à combustible

1. Dévisser les 3 vis de fixation du capot et retirer le capot.
2. Démontez le filtre à combustible.
3. Nettoyer le filtre à combustible.
4. Remonter le filtre à combustible.

Nettoyer le réservoir de fioul

1. Dévisser les 3 vis de fixation du capot et retirer le capot.
2. Retirer le filtre à combustible et le placer sur le côté dans un récipient approprié, car du diesel peut s'écouler des conduites.
3. Retirer la sonde de détection de vide et la placer dans un récipient approprié.
4. Dévisser les 2 vis de fixation entre le réservoir de fioul et le boîtier électrique.

Illustration F

5. Soulever le boîtier électrique et retirer le réservoir de combustible en direction de l'orifice de remplissage. Soutenir le coffret électrique sur le moteur.
6. Rincer le réservoir de fioul.
7. Remettre le réservoir de fioul en place.
8. Procéder au démontage dans l'ordre inverse.

Remplacement de l'huile

Type d'huile et volume de remplissage, voir « Caractéristiques techniques ».

1. Dévisser les 3 vis de fixation du capot et retirer le capot.
2. Dévisser les 2 vis de fixation entre le réservoir de fioul et le boîtier électrique.

Illustration F

3. Soulever le coffret électrique et pousser partiellement le réservoir de fioul vers la soufflerie du brûleur. Soutenir le coffret électrique sur le moteur.

- Placer un collecteur approprié pour environ 0,5 litre d'huile sous la pompe.
- Desserrer la vis de vidange d'huile.
- Vidanger l'huile dans le collecteur. Pour que l'huile puisse s'écouler plus rapidement et complètement, dévisser complètement la vis de vidange d'huile.

Remarque

Éliminer l'huile usagée dans le respect de l'environnement ou la déposer sur un site de collecte autorisé.

- Resserrer la vis de vidange d'huile, couple de serrage 20...25 Nm.
- Faire l'appoint lentement en huile fraîche jusqu'au milieu de l'indicateur de niveau d'huile. Les bulles d'air doivent pouvoir s'échapper.
- Visser la vis de vidange d'huile.
- Remettre le réservoir de fioul en place.
- Procéder au démontage dans l'ordre inverse.

Dépannage en cas de défaut

⚠ DANGER

Démarrage intempestif de l'appareil, contact de pièces conductrices

Risque de blessures, risque d'électrocution

Coupez l'appareil avant tous les travaux sur l'appareil.

Débrancher la fiche secteur.

L'appareil ne fonctionne pas

Pas de tension du secteur

- Vérifier le branchement au secteur et les conduites d'alimentation.

Erreur dans l'alimentation électrique ou consommation de courant du moteur trop importante

- Vérifier le branchement au secteur et les fusibles principaux.
- Prévenir le service après-vente.

Le moteur est surchargé/surchauffé ou le limiteur de température des gaz d'échappement s'est déclenché

- Mettre l'interrupteur principal sur la position « 0 ».
- Laisser refroidir l'appareil.
- Démarrer l'appareil.

La panne se produit à plusieurs reprises

- Prévenir le service après-vente.

Le témoin lumineux du combustible s'allume

Remarque

Ne s'applique que lorsque l'appareil est en marche et fonctionne à l'eau chaude.

Le réservoir de fioul est vide

- Remplir le combustible.

L'appareil ne monte pas en pression

Air dans le système

- Purger la pompe :
 - Dévisser la buse de la lance.
 - Laisser couler l'appareil jusqu'à ce qu'il n'y ait plus de bulles dans l'eau.
 - En cas de problème de purge, laisser couler l'appareil 10 secondes avant de le couper. Répéter le processus plusieurs fois.
 - Ouvrir et fermer le réglage de pression/débit du module de pompe lorsque le pistolet haute pression est ouvert.
 - Éteindre l'appareil.
 - Revisser la buse.
- Vérifier les raccords et les conduites.

Filter fin encrassé

- Nettoyer le filtre fin, le remplacer si nécessaire.

Débit d'alimentation de l'eau trop faible

- Vérifier le débit d'alimentation en eau (voir « Caractéristiques techniques »).

L'appareil fuit, de l'eau coule du bas de l'appareil

La pompe fuit

- En cas de fuite importante, faire vérifier l'appareil par le service après-vente.

Remarque

3 gouttes/minute sont autorisées.

L'appareil démarre et s'arrête en permanence

lorsque le pistolet haute pression est fermé

Fuite dans le système haute pression

- Vérifier le système haute pression et les raccords pour détecter les fuites.

Le brûleur ne s'allume pas

Remarque

Ne s'applique qu'en cas de fonctionnement avec de l'eau chaude.

Manque d'eau

- Vérifier le raccord d'alimentation en eau et les conduites d'alimentation.

Filter à combustible encrassé

- Nettoyer/remplacer le filtre de fioul.

Aucune étincelle d'allumage

- Si aucune étincelle d'allumage n'est visible à travers la fenêtre pendant le fonctionnement, faire vérifier l'appareil par le service après-vente.

Le brûleur ne se coupe pas malgré le manque d'eau

Fuite dans le système haute pression

- Vérifier le système haute pression et les raccords pour détecter les fuites.

Interrupteur Reed collé dans la sécurité manque d'eau ou piston magnétique coincé

- Prévenir le service après-vente agréé.

La température réglée n'est pas atteinte lors du fonctionnement à l'eau chaude

Pression de travail/débit trop élevé

- Réduire la pression de travail/le débit sur la régulation de pression/quantité du module de pompe.

Serpentin de chauffe encrassé par la saie

- Faire ramoner l'appareil par le service après-vente.

Service après-vente

Si le défaut ne peut pas être éliminé, l'appareil doit être contrôlé par le service après-vente.

Garantie

Les conditions de garantie publiées par notre société commerciale compétente s'appliquent dans chaque pays. Nous remédions gratuitement aux défauts possibles sur votre appareil dans la durée de garantie dans la mesure où la cause du défaut est un vice de matériau ou de fabrication. En cas de garantie, veuillez vous adresser à votre distributeur ou au point de service après-vente autorisé le plus proche avec la facture d'achat.

(Voir l'adresse au dos)

Vous trouverez d'autres informations de garantie (le cas échéant) dans la zone de service de votre site Internet Kärcher local sous « Téléchargements ».

Accessoires et pièces de rechange

Utiliser exclusivement des accessoires et pièces de rechange originaux. Ceux-ci garantissent le fonctionnement sûr et sans défaut de votre appareil.

Des informations sur les accessoires et pièces de rechange sont disponibles sur le site Internet www.kaercher.com.

Kits de montage

Désignation	Référence
Kit de montage réservoir à flotteur	2.394-003.0
Kit de montage pour enrouleur de flexible	2.639-353.0

Déclaration de conformité UE

Nous déclarons par la présente que la machine désignée ci-après ainsi que la version que nous avons mise en circulation, est conforme, de par sa conception et son type, aux exigences fondamentales de sécurité et de santé en vigueur des normes UE. Toute modification de la machine sans notre accord annule cette déclaration.

Produit : Nettoyeur haute pression

Type : 1.030-xxx

Normes UE en vigueur

2000/14/CE

2006/42/CE (+2009/127/CE)

2009/125/CE

2011/65/UE

2014/30/UE

Normes harmonisées appliquées

EN IEC 63000: 2018

EN 55014-1: 2017 + A11: 2020

EN 55014-2: 1997 + A1: 2001 + A2: 2008

EN 60335-1

EN 60335-2-79

EN 61000-3-2: 2014

EN 62233: 2008

HDS 8/18-4 C Classic, HDS 9/20-4 M Classic, HDS 10/21-4 M Classic:

EN 61000-3-3: 2013

HDS 6/15-4 C Classic, HDS 13/20-4 S Classic:

EN 61000-3-11: 2000

Ordonnance(s) appliquée(s)

(UE) 2019/1781

Méthode d'évaluation de conformité appliquée

2000/14/CE: Annexe V

Niveau de puissance acoustique dB(A)

HDS Classic

Mesuré : 94

Garanti : 97

Normes nationales appliquées

-

Les signataires agissent sous ordre et avec le pouvoir de la direction.



H. Jenner

Chairman of the Board of Management



S. Reiser

Manager Regulatory Affairs & Certification

Responsable de la documentation :

S. Reiser

Alfred Kärcher SE & Co. KG

Alfred-Kärcher-Str. 28 - 40

71364 Winnenden (Germany)

Tél. : +49 7195 14-0

Télécopie : +49 7195 14-2212

Winnenden, 2021/10/01

Caractéristiques techniques

		HDS 6/15-4 C Classic	HDS 8/18-4 C Classic	HDS 9/20-4 M Classic	HDS 10/21- 4 M Classic	HDS 13/20- 4 S Classic
Raccordement électrique						
Tension du secteur	V	230	400	400	400	400
Phase	~	1	3	3	3	3
Fréquence du secteur	Hz	50	50	50	50	50
Type de protection		IPX5	IPX5	IPX5	IPX5	IPX5
Classe de protection		I	I	I	I	I
Puissance raccordée	kW	3,6	5,5	7	8	9,5
Protection du réseau (type C, gL/ gG)	A	16	16	16	16	25
Impédance secteur maximale ad- missible	Ω	0.471	--	--	--	0.402
Raccord d'alimentation en eau						
Pression d'alimentation (max.)	MPa (bar)	1 (10)	1 (10)	1 (10)	1 (10)	1 (10)
Température d'alimentation (max.)	°C	30	30	30	30	30
Débit d'alimentation (min.)	l/h (l/min)	800 (13,3)	1000 (16,7)	1200 (20)	1300 (21,7)	1500 (25)
Hauteur d'aspiration (max.) à 20 °C	m	0,5	0,5	0,5	0,5	0,5
Caractéristiques de puissance de l'appareil						
Débit, eau	l/h (l/min)	300-600 (5- 10)	300-800 (5- 13,3)	300-900 (5- 15)	350-1000 (5,8-16,7)	600-1300 (10-21,7)
Pression de fonctionnement de l'eau avec buse standard	MPa (bar)	3-15 (30- 150)	3-18 (30- 180)	3-20 (30- 200)	3-21 (30- 210)	3-20 (30- 200)
Soupape de sécurité de pression de fonctionnement excessive (maxi- mum)	MPa (bar)	20,0 (200)	23,5 (235)	23,5 (235)	23,5 (235)	23,5 (235)
Température de fonctionnement de l'eau chaude (maximum)	°C	98	98	98	98	98
Puissance du brûleur	kW	45	61	69	77	108
Consommation de fioul (max.)	kg/h	3,9	5,2	5,8	6,4	8,9
Force de recul du pistolet haute pression	N	29	43	50	57	73
Calibre de la buse standard		038	045	047	050	070
Dimensions et poids						
Poids opérationnel typique	kg	132	142	146	150	178
Longueur x largeur x hauteur	mm	1090 x 740 x 900	1090 x 740 x 900	1090 x 740 x 900	1090 x 740 x 900	1090 x 740 x 900
Réservoir d'essence	l	30	30	30	30	30
Pompe haute pression						
Quantité d'huile	l	0,43	0,5	0,5	0,65	0,65
Type d'huile		15W40	15W40	15W40	15W40	15W40
Brûleur						
Fioul		Fioul EL ou diesel	Fioul EL ou diesel	Fioul EL ou diesel	Fioul EL ou diesel	Fioul EL ou diesel
Valeurs déterminées selon EN 60335-2-79						
Niveau de pression acoustique L_{pA}	dB(A)	75	76	77	79	79
Incertitude K_{pA}	dB(A)	3	3	3	3	3
Niveau de puissance acoustique L_{WA} + incertitude K_{WA}	dB(A)	97	97	97	97	97
Valeur de vibrations main-bras	m/s^2	2,7	4,1	4,22	4,65	4,5
Incertitude K	m/s^2	0,8	0,9	0,91	1,37	0,94

Motif d'exemption conformément au règlement (UE) 2019/1781, annexe I, section 2, point 12) : j)
 Sous réserve de modifications techniques.

Indice

Avvertenze generali.....	30
Tutela dell'ambiente.....	30
Panoramica dell'apparecchio	30
Simboli riportati sull'apparecchio	31
Impiego conforme alla destinazione	31
Avvertenze di sicurezza.....	31
Dispositivi di sicurezza	31
Messa in funzione	32
Funzionamento.....	33
Trasporto	34
Stoccaggio.....	35
Cura e manutenzione	35
Guida alla risoluzione dei guasti.....	35
Garanzia	36
Accessori e ricambi	36
Dichiarazione di conformità UE	37
Dati tecnici.....	38

Avvertenze generali



Prima di utilizzare l'apparecchio per la prima volta, leggere le presenti istruzioni per l'uso originali e le allegate avvertenze di sicurezza. Agire secondo quanto indicato nelle istruzioni.

conservare entrambi i libretti per un uso futuro o per un successivo proprietario.

- In caso di mancata osservanza del manuale d'uso e delle avvertenze di sicurezza possono derivare danni all'apparecchio e pericoli per l'operatore e per altre persone.
- Eventuali danni da trasporto vanno comunicati immediatamente al rivenditore.
- Disimballare il contenuto della confezione e controllare l'eventuale mancanza di accessori o danni. Per gli elementi contenuti nella fornitura, vedere figura A.
- A partire da un'altitudine di funzionamento di circa 800 m sul livello del mare, contattare il proprio rivenditore per adattare la regolazione del bruciatore all'altitudine e al ridotto contenuto di ossigeno.

Tutela dell'ambiente



I materiali di imballaggio sono riciclabili. Smaltire gli imballaggi nel rispetto dell'ambiente.



Gli apparecchi elettrici ed elettronici contengono materiali riciclabili preziosi e, spesso, componenti come batterie, accumulatori oppure olio che, se usati o smaltiti non correttamente, possono costituire un potenziale pericolo per la salute umana e per l'ambiente. Questi componenti sono tuttavia necessari per un corretto funzionamento dell'apparecchio. Gli apparecchi contrassegnati con questo simbolo non devono essere smaltiti con i rifiuti domestici.

Avvertenze sulle sostanze componenti (REACH)

Per informazioni aggiornate sulle sostanze componenti si veda: www.kaercher.de/REACH

Ulteriori note per la tutela dell'ambiente

Non disperdere nell'ambiente olio motore, olio combustibile, gasolio e benzina. Proteggere il pavimento e smaltire l'olio usato nel rispetto dell'ambiente.

Panoramica dell'apparecchio

Descrizione dell'apparecchio

Figura A

- ① Reggicavo
- ② Valvola di sicurezza e protezione contro la mancanza d'acqua
- ③ Valvola elettromagnetica carburante
- ④ Pompa del carburante
- ⑤ Targhetta
- ⑥ Ventola del bruciatore
- ⑦ Apertura per il rifornimento di carburante (tappo del serbatoio)
- ⑧ Filtro del carburante
- ⑨ Filtro del carburante
- ⑩ Serbatoio del carburante
- ⑪ Motore elettrico
- ⑫ Supporto per pistola ad alta pressione con lancia
- ⑬ Regolazione pressione/portata del gruppo pompa
- ⑭ Indicatore livello olio
- ⑮ Vite di scarico dell'olio
- ⑯ Vite di riempimento dell'olio
- ⑰ Gruppo pompe
- ⑱ Cavo elettrico
- ⑲ Microfiltro (acqua), HDS 13/20-4 Classic: il microfiltro viene installato ruotato di 90° verso la parte posteriore
- ⑳ Bruciatore
- ㉑ Collegamento idrico
- ㉒ Sensore di temperatura
- ㉓ Raccordo ad alta pressione
- ㉔ Supporto per tubo flessibile
- ㉕ Trasformatore d'accensione
- ㉖ Ruota orientabile con freno di stazionamento
- ㉗ Tubo flessibile per alta pressione
- ㉘ Vite di fissaggio della cappa
- ㉙ Interruttore di livello
- ㉚ Dado a risvolto
- ㉛ Sensore di segnale di vuoto
- ㉜ Campo di comando
- ㉝ Cappa
- ㉞ Leva a scatto
- ㉟ Pistola AP
- ㊱ Ugello ad alta pressione
- ㊲ Lancia
- ㊳ Arresto di sicurezza della pistola AP

③9 Telaio per il trasporto con gru

④0 Telaio

Campo di comando

Figura B

0 = spento

- ① Interruttore dell'apparecchio
- ② Modo operativo: Funzionamento con acqua fredda
- ③ Modo operativo: Funzionamento con acqua calda (e = livello Eco, acqua calda max. 60 °C)
- ④ Spia di controllo carburante
- ⑤ Codice QR per informazioni

Simboli riportati sull'apparecchio

	Il getto ad alta pressione non va mai puntato su persone, animali, equipaggiamenti elettrici attivi o sull'apparecchio stesso. Proteggere l'apparecchio dal gelo.
	Pericolo causato da tensione elettrica. È consentito eseguire i lavori sull'impianto elettrico esclusivamente a elettricisti specializzati o a personale specializzato autorizzato.
	Secondo quanto prescritto dalle regolamentazioni in vigore, l'apparecchio non deve mai essere usato collegato alla rete idrica senza separatore di sistema. Assicurarsi che il collegamento dell'impianto idrico domestico, con il quale si utilizza l'idropulitrice, sia dotato di un separatore di sistema conforme a EN 12729 di tipo BA. L'acqua che scorre attraverso un separatore di sistema non è classificata come acqua potabile. Collegare sempre il separatore di sistema alla rete idrica, mai direttamente all'apparecchio.



Pericolo per la salute a causa di gas di scarico tossici. Non respirare i gas di scarico.



Pericolo di scottature causate da superfici calde.



Codice per le informazioni

Impiego conforme alla destinazione

Utilizzare l'apparecchio esclusivamente per la pulizia ad es. di macchine, veicoli, edifici, utensili, facciate, terrazze e attrezzi da giardinaggio.

PERICOLO

Impiego nelle stazioni di servizio o in altre zone di pericolo

Pericolo di lesioni

Osservare le relative norme di sicurezza.

Nota

Evitare che l'acqua di scarico contenente oli minerali raggiunga il terreno, corsi d'acqua o le fognature. Effettuare il lavaggio motore o il lavaggio sottoscocca solo in luoghi idonei con un separatore d'olio.

Valori limite per l'alimentazione dell'acqua

ATTENZIONE

Acqua sporca

Usura precoce o incrostazioni nell'apparecchio

Alimentare l'apparecchio solo con acqua pulita o riciclata che non superi i valori limite.

Per l'alimentazione dell'acqua valgono i seguenti valori limite:

- Valore pH: 6,5-9,5
- Conduttività elettrica: valore misurato acqua pulita + 1200 µS/cm, max 2000 µS/cm
- Sostanze sedimentabili (volume di campionamento 1 l, tempo di sedimentazione 30 minuti): < 0,5 mg/l
- Sostanze filtrabili: < 50 mg/l, nessuna sostanza abrasiva
- Idrocarburi: < 20 mg/l
- Cloruro: < 300 mg/l
- Solfato: < 240 mg/l
- Calcio: < 200 mg/l
- Durezza compressiva: < 28 °dH, < 50° TH, < 500 ppm (mg CaCO₃/l)
- Ferro: < 0,5 mg/l
- Manganese: < 0,05 mg/l
- Rame: < 2 mg/l
- Cloro attivo: < 0,3 mg/l
- Assenza di odori fastidiosi

Avvertenze di sicurezza

Per l'apparecchio valgono le seguenti avvertenze di sicurezza:

- Osservare le rispettive disposizioni nazionali del legislatore in materia di pompe a getto liquido.
- Osservare le rispettive disposizioni nazionali del legislatore in materia di prevenzione degli incidenti. Le pompe a getto liquido devono essere sottoposte regolarmente a esame e il relativo risultato deve essere messo per iscritto.
- Osservare che il dispositivo di riscaldamento dell'apparecchio è un impianto di combustione. Gli impianti di combustione devono essere regolarmente esaminati secondo le disposizioni nazionali del legislatore.
- È vietato apportare modifiche all'apparecchio e agli accessori.
- Per evitare il pericolo di temperature eccessive, è necessario impostare su MAX la regolazione pressione/portata del gruppo pompa a temperature di lavoro superiori a 60 °C.

Dispositivi di sicurezza

I dispositivi di sicurezza servono alla protezione dell'utente e non devono essere disattivati o impiegati per scopi diversi da quelli indicati.

Valvola di sicurezza

- La valvola di sicurezza si apre quando il pressostato è difettoso.
- La valvola di sicurezza è regolata di fabbrica ed è sigillata. La regolazione viene eseguita esclusivamente dal servizio assistenza.

Protezione contro la mancanza di acqua

La protezione contro la mancanza d'acqua impedisce l'accensione del bruciatore in assenza d'acqua.

Limitatore della temperatura dei gas di scarico

Il limitatore di temperatura dei gas di scarico spegne l'apparecchio quando la temperatura dei gas di scarico è troppo alta.

Messa in funzione

⚠ **AVVERTIMENTO**

Componenti danneggiati

Pericolo di lesioni

Controllare apparecchio, accessori, cavi di alimentazione e raccordi per verificare che si trovino in condizioni perfette. Se non si trovano in condizioni perfette, non si deve utilizzare l'apparecchio.

1. Bloccare il freno di stazionamento.

Controllare il livello dell'olio della pompa ad alta pressione

ATTENZIONE

olio lattiginoso

Danni all'apparecchio

Se l'olio è lattiginoso, informare immediatamente il servizio assistenza autorizzato.

1. Posizionare l'apparecchio su una superficie piana.
2. Controllare il livello dell'olio della pompa ad alta pressione sull'indicatore di livello dell'olio. Il livello dell'olio deve trovarsi al centro dell'indicatore di livello.
3. Se necessario, aggiungere l'olio.

Montaggio degli accessori

Nota

Il sistema EASY!Lock unisce componenti tramite filettatura ad alta velocità soltanto con un giro rapido e sicuro.

1. Collegare la lancia alla pistola ad alta pressione e stringere a fondo (EASY!Lock).
2. Inserire l'ugello ad alta pressione sulla lancia.
3. Montare e stringere a fondo il dado a risvolto (EASY!Lock).
4. Collegare il tubo flessibile per alta pressione alla pistola AP e all'attacco alta pressione dell'apparecchio, stringendo a fondo (EASY!Lock).

Riempimento del combustibile

⚠ **PERICOLO**

Carburante inadatto

Pericolo di esplosione

Riempire solamente con diesel o gasolio leggero. Carburanti inadatti, come ad esempio benzina, non devono essere utilizzati.

ATTENZIONE

Esercizio con serbatoio carburante vuoto

Distruzione della pompa del carburante

Non mettere mai in funzione l'apparecchio con serbatoio carburante vuoto.

1. Aprire il tappo del serbatoio.
2. Rabboccare il carburante.
3. Chiudere il tappo del serbatoio.
4. Pulire il carburante sversato.

Collegamento idrico

⚠ **AVVERTIMENTO**

Pericolo dovuto al riflusso di acqua sporca nella rete dell'acqua potabile

Pericolo per la salute

Osservare le norme della società di approvvigionamento idrico.

Secondo quanto prescritto dalle regolamentazioni in vigore è necessario che l'apparecchio non venga usato mai senza separatore di sistema sulla rete di acqua potabile. Utilizzare un separatore di sistema della ditta KÄRCHER oppure in alternativa un separatore di sistema secondo la norma EN 12729 tipo BA. L'acqua che scorre attraverso un separatore di sistema non è classificata come acqua potabile. Collegare il separatore di sistema sempre alla mandata dell'acqua, mai direttamente all'apparecchio.

- Per i valori di collegamento vedi Dati tecnici.

Nota

Il tubo flessibile di mandata non è compreso nella fornitura.

Nota

Il separatore di sistema non è compreso nella fornitura.

1. Collegare il separatore di sistema all'alimentazione dell'acqua (per esempio il rubinetto dell'acqua).
2. Collegare il tubo flessibile di mandata (lunghezza minima 7,5 m, diametro minimo 3/4") al collegamento idrico dell'apparecchio e al separatore di sistema.
3. Aprire l'alimentazione dell'acqua.

Aspirazione dell'acqua dal contenitore

Nota

L'aspirazione dell'acqua da un contenitore non è possibile con il kit di montaggio RM 110.

⚠ **PERICOLO**

Aspirazione di liquidi contenenti solventi o acqua potabile

Rischio di lesioni e danni, contaminazione dell'acqua potabile

Non aspirare mai liquidi contenenti solventi come diluenti, benzina, olio o acqua non filtrata. Le guarnizioni nell'apparecchio non sono resistenti ai solventi. La nuvola di polverizzazione è altamente infiammabile, esplosiva e tossica.

Non aspirare mai acqua dai serbatoi di acqua potabile.

1. Collegare il tubo flessibile di aspirazione (diametro almeno 3/4") al collegamento idrico dell'apparecchio.
2. Appendere il tubo di aspirazione a una fonte d'acqua esterna.

Nota

Altezza massima di aspirazione: 0,5 m

3. Fino a quando la pompa non aspira acqua: Impostare il regolatore di pressione/quantità del gruppo pompa al valore massimo.

Collegamento elettrico

⚠ **PERICOLO**

Prolunghe elettriche non idonee

Scossa elettrica

All'aperto utilizzare solo prolunghe di cavi elettrici omologate e contrassegnate con sezione cavo sufficiente. Verificare che la spina e la giunzione di una prolunga utilizzata siano a tenuta stagna.

Srotolare sempre completamente le prolunghe.

ATTENZIONE

Superamento dell'impedenza di rete

Folgorazione provocata da cortocircuito

Non superare l'impedenza di rete massima, consentita nel punto di attacco elettrico (vedi Dati tecnici).

In caso di dubbi in merito all'impedenza di rete esistente sul vostro collegamento elettrico, vi preghiamo di contattare la vostra impresa fornitrice di energia elettrica.

- Per i valori di collegamento, vedere i dati tecnici e la targhetta.
- Il collegamento elettrico utilizzato deve eseguito da un elettricista e conforme alla norma IEC 60364-1.
- Solo dispositivi trifase: Verificare la corretta polarità dell'apparecchio, vedere Funzionamento/Connetto-re di polarità.

Funzionamento

⚠ PERICOLO

Liquidi infiammabili

Pericolo di esplosione

Non spruzzare liquidi infiammabili.

⚠ PERICOLO

Esercizio senza lancia

Pericolo di lesioni

Non utilizzare mai l'apparecchio senza lancia montata.

Prima di ogni utilizzo, verificare che la lancia sia inserita saldamente. Il collegamento a vite della lancia deve essere serrato bene.

⚠ PERICOLO

Getto d'acqua ad alta pressione

Pericolo di lesioni

Non fissare mai la leva a scatto in posizione attivata.

Prima di effettuare qualsiasi lavoro sull'apparecchio, assicurare la pistola ad alta pressione spingendo in avanti l'arresto di sicurezza.

Tenere la pistola AP e la lancia sempre con entrambe le mani.

⚠ PERICOLO

Pericolo per cavo di rete danneggiato

Scossa elettrica

Assicurarsi che il cavo di rete non sia a contatto con il bruciatore (caldo) durante il funzionamento.

ATTENZIONE

Esercizio con serbatoio carburante vuoto

Distruzione della pompa del carburante

Non mettere mai in funzione l'apparecchio con serbatoio carburante vuoto.

Sostituzione dell'ugello

1. Spegner l'apparecchio e azionare la pistola ad alta pressione fino a quando l'apparecchio non è depressurizzato.
2. Bloccare la pistola AP spingendo in avanti l'arresto di sicurezza.
3. Cambiare l'ugello.

Accensione dell'apparecchio

1. Ruotare l'interruttore dell'apparecchio sul modo operativo desiderato. L'apparecchio si avvia brevemente e si spegne non appena viene raggiunta la pressione di lavoro.
2. Sbloccare la pistola AP spingendo indietro l'arresto di sicurezza. Quando viene azionata la pistola ad alta pressione, l'apparecchio si riaccende.

Nota

Se non esce acqua dall'ugello ad alta pressione, sfiatare la pompa. Consultare la Guida alla risoluzione dei guasti - L'apparecchio non genera pressione.

Spina a inversione di polarità (solo dispositivi trifase)

1. L'apparecchio funziona in modalità acqua fredda.
2. Verificare il corretto senso di rotazione della ventola: durante questa operazione, tenere la mano sul cammino e verificare se si sente un flusso d'aria.
3. Flusso d'aria percepibile: Il senso di rotazione è corretto.
4. Flusso d'aria non percepibile: Invertire i poli sul connettore di polarità.

Figura C

Regolazione della pressione di lavoro e della portata

Regolazione pressione/portata del gruppo pompa

1. Ruotare il fuso di regolazione in senso orario: aumentare la pressione di lavoro (MAX).
2. Ruotare il fuso di regolazione in senso antiorario: ridurre la pressione di lavoro (MIN).

Pulizia

Nota

Inizialmente, dirigere sempre il getto ad alta pressione da maggiore distanza e con una temperatura ridotta sull'oggetto da pulire, per evitare danni a causa di una pressione o di una temperatura eccessive.

1. Impostare la temperatura di pulizia in base alla superficie da pulire.

Funzionamento con acqua fredda

Per rimuovere sporco leggero e per risciacquare, ad es. attrezzi da giardino, terrazza, attrezzi.

Livello Eco

L'apparecchio funziona nell'intervallo di temperatura più economico (max. 60°C).

Funzionamento con acqua calda

⚠ PERICOLO

Acqua calda

Pericolo di ustioni

Evitare il contatto con acqua calda.

⚠ PERICOLO

Pericolo dovuto a temperature troppo elevate

Pericolo di ustioni

Per evitare il pericolo di temperature eccessive, è necessario impostare su MAX la regolazione pressione/portata del gruppo pompa a temperature di lavoro superiori a 60 °C.

Nota

Quando si lavora frequentemente a temperature superiori a 50 °C con acqua di rubinetto contenente calcare (durezza dell'acqua superiore a 12 °dH), si consiglia di installare il kit di montaggio del serbatoio a galleggiante per evitare la calcificazione della serpentina di riscaldamento.

Nota

Dopo il funzionamento con acqua calda, dalla valvola di sicurezza possono fuoriuscire occasionalmente gocce d'acqua a causa del calore residuo nella caldaia.

1. Impostare l'interruttore dell'apparecchio alla temperatura desiderata.

Temperature di pulizia consigliate

- 30-50°C: Sporco leggero
- Max. 60°C: Sporco proteico, ad es. nell'industria alimentare
- 60-90°C: Pulizia di autoveicoli, pulizia di macchine

Interruzione del funzionamento

1. Bloccare la pistola AP spingendo in avanti l'arresto di sicurezza.

Spegnimento dell'apparecchio

⚠ PERICOLO

Pericolo dovuto ad acqua molto calda

Pericolo di ustioni

Dopo il funzionamento con acqua calda è necessario far funzionare l'apparecchio per almeno 2 minuti con acqua fredda con pistola aperta in modo da raffreddarlo.

1. Chiudere l'alimentazione dell'acqua.
2. Aprire la pistola AP.
3. Accendere la pompa con l'interruttore dell'apparecchio e lasciarla funzionare per 5-10 secondi.
4. Chiudere la pistola AP.
5. Posizionare l'interruttore dell'apparecchio su "0".
6. Non estrarre la spina di alimentazione dalla presa con le mani bagnate.
7. Rimuovere il collegamento idrico.
8. Azionare la pistola AP fino a completa depressurizzazione dell'apparecchio.
9. Bloccare la pistola AP spingendo in avanti l'arresto di sicurezza.

Conservazione dell'apparecchio

Nota

Non piegare il tubo flessibile ad alta pressione né il cavo elettrico.

1. Inserire la pistola ad alta pressione con la lancia nel supporto sul telaio.
2. Avvolgere il tubo alta pressione e il cavo elettrico e appenderli alle staffe.

Antigelo

ATTENZIONE

Pericolo di gelo

Rotura dell'apparecchio causata dall'acqua congelata. Se è presente ancora dell'acqua, conservare l'apparecchio in un luogo protetto dal gelo.

Nel caso di dispositivi collegati a una canna fumaria, è necessario tener conto della penetrazione di aria fredda.

ATTENZIONE

Aria fredda che entra dalla canna fumaria

Pericolo di danneggiamento

Quando la temperatura esterna è inferiore a 0°C, scollegare l'apparecchio dalla canna fumaria.

1. Fermare l'apparecchio se non è possibile conservarlo al riparo dal gelo.

Fermo dell'impianto

Per periodi di inutilizzo più lunghi o quando non è possibile conservare al riparo dal gelo:

1. svuotare l'acqua.
2. Lavare l'apparecchio con antigelo.

Drenaggio dell'acqua

1. Svitare il tubo flessibile di afflusso acqua e il tubo flessibile per alta pressione.
2. Svitare il tubo di alimentazione dal fondo della caldaia e far funzionare a vuoto la serpentina di riscaldamento.
3. Mettere in moto l'apparecchio per massimo 1 minuto fino al completo svuotamento della pompa e delle condutture.

Lavaggio dell'apparecchio con antigelo

Nota

Osservare le disposizioni fornite dal produttore dell'antigelo.

1. Lavare completamente l'apparecchio (bruciatore spento) con un antigelo disponibile in commercio. Questa operazione offre anche un certo livello di protezione contro la corrosione.

Trasporto

ATTENZIONE

Trasporto non idoneo

Pericolo di danneggiamento

Proteggere da danneggiamento la leva di azionamento della pistola AP.

⚠ PRUDENZA

Mancata osservanza del peso

Pericolo di lesioni e di danneggiamento

Nel trasporto osservare il peso dell'apparecchio.

1. Condurre una cinghia di tensione per fissare l'apparecchio tra la ruota e il telaio sopra la piastra di base. Osservare l'illustrazione.

Figura D

2. Per il trasporto in veicoli, assicurare l'apparecchio secondo le direttive in vigore affinché non possa scivolare e ribaltarsi.

Trasporto su gru

⚠ PERICOLO

Trasporto errato su gru

Rischio di lesioni causate dalla caduta dell'apparecchio o di oggetti

Rispettare le norme antinfortunistiche locali, le leggi e le avvertenze di sicurezza.

L'apparecchio può essere trasportato con la gru solo da persone esperte nell'uso della gru.

Prima di ogni trasporto su gru, verificare la presenza di eventuali danni nel mezzo di sollevamento.

Prima di ogni trasporto su gru, verificare la presenza di eventuali danni nel telaio dell'apparecchio.

Sollevare l'apparecchio solo al centro del telaio per il trasporto su gru.

Non utilizzare catene d'imbragatura.

Accertarsi che il carico non possa sganciarsi accidentalmente dal mezzo.

Prima del trasporto su gru rimuovere la lancia con la pistola AP e altri oggetti non fissati.

Non trasportare oggetti sull'apparecchio durante il sollevamento.

Non sostare sotto il carico.

Accertarsi che nell'area di pericolo della gru non si trovi alcuna persona.

Non lasciare l'apparecchio incustodito sospeso sulla gru.

1. Fissare il dispositivo di sollevamento ai telai per il trasporto su gru dell'apparecchio.

Figura E

Stoccaggio

⚠ PRUDENZA

Mancata osservanza del peso

Pericolo di lesioni e di danneggiamento.

Nello stoccaggio, osservare il peso dell'apparecchio.

Cura e manutenzione

⚠ PERICOLO

Rischio di avviamento accidentale dell'apparecchio, contatto con parti sotto tensione

Pericolo di lesioni, scossa elettrica

Spegnere l'apparecchio prima di eseguire qualsiasi lavoro su di esso.

Staccare la spina.

1. Chiudere l'alimentazione dell'acqua.
2. Aprire la pistola AP.
3. Accendere la pompa con l'interruttore dell'apparecchio e lasciarla funzionare per 5-10 secondi.
4. Chiudere la pistola AP.
5. Posizionare l'interruttore dell'apparecchio su "0".
6. Non estrarre la spina di alimentazione dalla presa con le mani bagnate.
7. Rimuovere il collegamento idrico.
8. Azionare la pistola AP fino a completa depressurizzazione dell'apparecchio.
9. Bloccare la pistola AP spingendo in avanti l'arresto di sicurezza.
10. Far raffreddare l'apparecchio.

Controlli preventivi / Contratto di manutenzione

Presso il Vostro rivenditore potrete concordare regolari controlli preventivi o stipulare un contratto di manutenzione. Chiedete consiglio ai nostri esperti.

Intervallo di manutenzione Ogni settimana

ATTENZIONE

Olio lattiginoso

Danni all'apparecchio

Se l'olio è lattiginoso, informare immediatamente il servizio assistenza autorizzato.

1. Pulire il microfiltro.
2. Pulire il filtro del carburante.
3. Pulire il filtro del carburante.
4. Controllare il livello dell'olio.

Ogni 500 ore d'esercizio, almeno annualmente

1. Cambiare l'olio.
2. Far rimuovere il calcare dall'apparecchio dal servizio assistenza.
3. Far eseguire una manutenzione dell'apparecchio dal servizio assistenza.

Lavori di manutenzione

Pulire il microfiltro

1. Depressurizzare l'apparecchio.
2. Svitare il microfiltro sulla testata della pompa.
3. Smontare il microfiltro ed estrarre la cartuccia del filtro.
4. Pulire il microfiltro con acqua pulita o con aria compressa.
5. Montare nella sequenza inversa.

Pulire il filtro di carburante

1. Percuotere il filtro. Non disperdere nell'ambiente il carburante.

Pulizia del filtro del carburante

1. Allentare le 3 viti di fissaggio della cappa e rimuoverla.
2. Smontare il filtro del carburante.
3. Pulire il filtro del carburante.
4. Rimontare il filtro del carburante.

Pulizia del serbatoio del carburante

1. Allentare le 3 viti di fissaggio della cappa e rimuoverla.
2. Estrarre il filtro del carburante e riporlo a lato in un contenitore adatto, poiché il gasolio può fuoriuscire dai tubi.
3. Estrarre il sensore di segnale di vuoto e riporlo in un contenitore adatto.
4. Allentare le 2 viti di fissaggio tra il serbatoio del carburante e la scatola elettrica.

Figura F

5. Sollevare la scatola elettrica ed estrarre il serbatoio del carburante verso l'apertura di riempimento. Sostenere la scatola elettrica sul motore.
6. Sciacquare il serbatoio del carburante.
7. Reinserrire il serbatoio del carburante.
8. Rimontare in ordine inverso.

Effettuare il cambio dell'olio

Per il tipo e la quantità di olio vedi Dati tecnici.

1. Allentare le 3 viti di fissaggio della cappa e rimuoverla.
2. Allentare le 2 viti di fissaggio tra il serbatoio del carburante e la scatola elettrica.

Figura F

3. Sollevare la scatola elettrica e spingere il serbatoio del carburante parzialmente verso la ventola del bruciatore. Sostenere la scatola elettrica sul motore.
4. Collocare sotto la pompa un contenitore di raccolta adatto per circa 0,5 litri di olio.
5. Allentare le viti di scarico dell'olio.
6. Scaricare l'olio nel contenitore di raccolta. Per consentire un drenaggio più rapido e completo dell'olio, svitare completamente il tappo di riempimento dell'olio.

Nota

Smaltire l'olio usato nel rispetto dell'ambiente oppure conferire presso un centro di raccolta autorizzato.

7. Stringere nuovamente le viti di scarico dell'olio, coppia 20...25 Nm.
8. Rabboccare lentamente con olio nuovo fino al centro dell'indicatore di livello dell'olio. Le bolle d'aria devono poter uscire.
9. Avvitare le viti di riempimento dell'olio.
10. Spingere nuovamente indietro il serbatoio del carburante.
11. Rimontare in ordine inverso.

Guida alla risoluzione dei guasti

⚠ PERICOLO

Rischio di avviamento accidentale dell'apparecchio, contatto con parti sotto tensione

Pericolo di lesioni, scossa elettrica

Spegnere l'apparecchio prima di eseguire qualsiasi lavoro su di esso.

Staccare la spina.

L'apparecchio non funziona

Nessuna tensione di rete

1. Controllare il collegamento alla rete e il cavo.
Errore nell'alimentazione o eccessivo assorbimento di corrente del motore

1. Controllare il collegamento alla rete e i fusibili di rete.

2. Informare il servizio assistenza.

Il motore è sovraccarico/surriscaldato o è scattato il limitatore della temperatura dei gas di scarico.

1. Posizionare l'interruttore dell'apparecchio su "0".

2. Far raffreddare l'apparecchio.

3. Accendere l'apparecchio.

Il malfunzionamento si verifica ripetutamente

1. Informare il servizio assistenza.

Spia di controllo combustibile accesa

Nota

Si applica solo quando l'apparecchio è in funzione e funziona con acqua calda.

Il serbatoio del carburante è vuoto

1. Rabboccare il carburante.

L'apparecchio non genera pressione

Aria nel sistema

1. Sfiatare la pompa:

a Svitare l'ugello dalla lancia.

b Lasciare attivato l'apparecchio, finché l'acqua non sia priva di bolle d'aria.

c In caso di problemi di sfiato, lasciare funzionare l'apparecchio per 10 secondi, poi spegnerlo. Ripetere più volte la procedura.

d Aprire e chiudere il controllo di pressione/quantità dell'unità pompa con la pistola ad alta pressione aperta.

e Spegnerne l'apparecchio.

f Riattivare l'ugello.

2. Verificare collegamenti e tubi.

Microfiltro sporco

1. Pulire il microfiltro, sostituirlo se necessario.

Quantità di afflusso d'acqua troppo bassa

1. Controllare la quantità di afflusso d'acqua (vedi Dati tecnici).

L'apparecchio perde, l'acqua gocciola dal fondo dell'apparecchio

Pompa non a tenuta stagna

1. In caso di perdite significative, far controllare l'apparecchio dal servizio assistenza.

Nota

Sono ammesse 3 gocce al minuto.

L'apparecchio si accende e si spegne continuamente quando la pistola ad alta pressione è chiusa

Perdita nel sistema ad alta pressione

1. Verificare la tenuta del sistema ad alta pressione e dei collegamenti.

Il bruciatore non si accende

Nota

Si applica solo in caso di funzionamento con acqua calda.

Mancanza d'acqua

1. Controllare il collegamento idrico e i tubi di alimentazione.

Filtro del carburante sporco

1. Pulire/sostituire il filtro del carburante.

Nessuna scintilla di accensione

1. Se durante l'esercizio non è visibile alcuna scintilla di accensione attraverso il vetro spia, fare controllare l'apparecchio dal servizio assistenza.

Il bruciatore non si spegne nonostante la mancanza d'acqua

Perdita nel sistema ad alta pressione

1. Verificare la tenuta del sistema ad alta pressione e dei collegamenti.

Interruttore reed bloccato nella protezione per mancanza d'acqua o pistone magnetico bloccato

1. Informare il servizio assistenza.

La temperatura impostata non viene raggiunta durante il funzionamento con acqua calda

Pressione di lavoro/portata troppo alta

1. Ridurre la pressione di lavoro / portata sul controllo pressione/quantità del gruppo pompa.

Serpentina di riscaldamento sporca di fuliggine

1. Far rimuovere la fuliggine dall'apparecchio dal servizio assistenza.

Servizio clienti

Se non è possibile riparare il guasto occorre far controllare l'apparecchio dal servizio clienti.

Garanzia

In ogni Paese, valgono le condizioni di garanzia rilasciate dalla nostra società di vendita competente. Entro il termine di garanzia eliminiamo gratuitamente eventuali guasti all'apparecchio, se causati da difetto del materiale o di produzione. Nei casi previsti dalla garanzia si prega di rivolgersi al proprio rivenditore, oppure al più vicino centro di assistenza autorizzato, esibendo lo scontrino di acquisto.

(Indirizzo vedi retro)

Potete trovare ulteriori informazioni sulla garanzia (se disponibili) nell'area di assistenza del sito web Kärcher locale alla voce "Download".

Accessori e ricambi

Utilizzando solamente accessori e ricambi originali, si garantisce un funzionamento sicuro e privo di disturbi dell'apparecchio.

Si possono trovare informazioni riguardo ad accessori e ricambi su www.kaercher.com.

Kit di montaggio

Denominazione	Numero d'ordinazione
Kit di montaggio serbatoio galleggiante	2.394-003.0
Kit di montaggio per avvolgitubo	2.639-353.0

Dichiarazione di conformità UE

Con la presente dichiariamo che la macchina di seguito definita, in conseguenza della sua progettazione e costruzione nonché nello stato in cui è stata immessa sul mercato, è conforme ai requisiti essenziali di sicurezza e salute pertinenti delle direttive UE. In caso di modifiche apportate alla macchina senza il nostro consenso, la presente dichiarazione perde ogni validità.

Prodotto: Idropulitrice

Tipo: 1.030-xxx

Direttive UE pertinenti

2000/14/CE

2006/42/CE (+2009/127/EG)

2009/125/CE

2011/65/UE

2014/30/UE

Norme armonizzate applicate

EN IEC 63000: 2018

EN 55014-1: 2017 + A1: 2020

EN 55014-2: 1997 + A1: 2001 + A2: 2008

EN 60335-1

EN 60335-2-79

EN 61000-3-2: 2014

EN 62233: 2008

HDS 8/18-4 C Classic, HDS 9/20-4 M Classic, HDS 10/21-4 M Classic:

EN 61000-3-3: 2013

HDS 6/15-4 C Classic, HDS 13/20-4 S Classic:

EN 61000-3-11: 2000

Regolamento applicato (en)

(UE) 2019/1781

Procedura di valutazione della conformità applicata

2000/14/CE: Allegato V

Livello di potenza acustica dB(A)

HDS Classic

Misurato: 94

Garantito: 97

Norme nazionali applicate

-

I firmatari agiscono per incarico e con delega della direzione.



H. Jenner

Chairman of the Board of Management



S. Reiser

Manager Regulatory Affairs & Certification

Responsabile della documentazione:

S. Reiser

Alfred Kärcher SE & Co. KG

Alfred-Kärcher-Str. 28 - 40

71364 Winnenden (Germany)

Tel.: +49 7195 14-0

Fax: +49 7195 14-2212

Winnenden, 2021/10/01

Dati tecnici

		HDS 6/15-4 C Classic	HDS 8/18-4 C Classic	HDS 9/20-4 M Classic	HDS 10/21- 4 M Classic	HDS 13/20- 4 S Classic
Collegamento elettrico						
Tensione di rete	V	230	400	400	400	400
Fase	~	1	3	3	3	3
Frequenza di rete	Hz	50	50	50	50	50
Grado di protezione		IPX5	IPX5	IPX5	IPX5	IPX5
Classe di protezione		I	I	I	I	I
Potenza assorbita dalla rete	kW	3,6	5,5	7	8	9,5
Protezione di rete (tipo C, gL/gG)	A	16	16	16	16	25
Massima impedenza di rete consentita	Ω	0.471	--	--	--	0.402
Collegamento idrico						
Pressione in entrata (max.)	MPa (bar)	1 (10)	1 (10)	1 (10)	1 (10)	1 (10)
Temperatura in entrata (max.)	$^{\circ}\text{C}$	30	30	30	30	30
Portata (min.)	l/h (l/min)	800 (13,3)	1000 (16,7)	1200 (20)	1300 (21,7)	1500 (25)
Altezza di aspirazione (max) a 20 $^{\circ}\text{C}$	m	0,5	0,5	0,5	0,5	0,5
Dati sulle prestazioni dell'apparecchio						
Portata, acqua	l/h (l/min)	300-600 (5-10)	300-800 (5-13,3)	300-900 (5-15)	350-1000 (5,8-16,7)	600-1300 (10-21,7)
Pressione di esercizio dell'acqua con ugello standard	MPa (bar)	3-15 (30-150)	3-18 (30-180)	3-20 (30-200)	3-21 (30-210)	3-20 (30-200)
Valvola di sicurezza per eccesso di pressione di esercizio (massima)	MPa (bar)	20,0 (200)	23,5 (235)	23,5 (235)	23,5 (235)	23,5 (235)
Temperatura di funzionamento dell'acqua calda (massima)	$^{\circ}\text{C}$	98	98	98	98	98
Potenza bruciatore	kW	45	61	69	77	108
Consumo di gasolio (max)	kg/h	3,9	5,2	5,8	6,4	8,9
Forza repulsiva della pistola AP	N	29	43	50	57	73
Grandezza dell'ugello standard		038	045	047	050	070
Dimensioni e pesi						
Tipico peso d'esercizio	kg	132	142	146	150	178
Lunghezza x larghezza x altezza	mm	1090 x 740 x 900	1090 x 740 x 900	1090 x 740 x 900	1090 x 740 x 900	1090 x 740 x 900
Serbatoio carburante	l	30	30	30	30	30
Pompa ad alta pressione						
Quantità olio	l	0,43	0,5	0,5	0,65	0,65
Tipo di olio		15W40	15W40	15W40	15W40	15W40
Bruciatore						
Carburante		Gasolio EL o diesel	Gasolio EL o diesel	Gasolio EL o diesel	Gasolio EL o diesel	Gasolio EL o diesel
Valori rilevati secondo EN 60335-2-79						
Livello di pressione acustica L_{pA}	dB(A)	75	76	77	79	79
Incertezza K_{pA}	dB(A)	3	3	3	3	3
Livello di potenza acustica L_{WA} + incertezza K_{WA}	dB(A)	97	97	97	97	97
Valore di vibrazione mano-braccio	m/s^2	2,7	4,1	4,22	4,65	4,5
Incertezza K	m/s^2	0,8	0,9	0,91	1,37	0,94

Motivo dell'eccezione ai sensi del regolamento (UE) 2019/1781 allegato I sezione 2 (12): j)
Con riserva di modifiche tecniche.

Índice de contenidos

Avisos generales	39
Protección del medioambiente	39
Sinopsis del equipo	39
Símbolos en el equipo	40
Uso previsto	40
Instrucciones de seguridad	40
Dispositivos de seguridad	40
Puesta en funcionamiento	41
Manejo	42
Transporte	43
Almacenamiento	44
Conservación y mantenimiento	44
Ayuda en caso de fallos	45
Garantía	45
Accesorios y repuestos	46
Declaración de conformidad UE	46
Datos técnicos	47

Avisos generales



Antes de poner en marcha por primera vez el equipo, lea este manual original y las instrucciones de seguridad adjuntas.

Actúe conforme a estos documentos.

Conserve estos dos manuales para su uso posterior o para propietarios ulteriores.

- En caso de no respetar el manual de instrucciones o las instrucciones de seguridad, se pueden causar daños al equipo y crear peligros para el operario y otras personas.
- Informe inmediatamente a su distribuidor si se han producido daños durante el transporte.
- Compruebe si faltan accesorios en el contenido del paquete o si existen daños. Alcance del suministro, consulte la figura A.
- A partir de una altura de funcionamiento de aprox. 800 m sobre el nivel del mar, póngase en contacto con su distribuidor para ajustar el ajuste del quemador a la altura y a la cantidad de oxígeno reducida.

Protección del medioambiente



Los materiales de embalaje son reciclables. Eliminar los embalajes de forma respetuosa con el medioambiente.



Los equipos eléctricos y electrónicos contienen materiales reciclables y, a menudo, componentes, como baterías, acumuladores o aceite, que suponen un peligro potencial para la salud de las personas o el medio ambiente en caso de manipularse o eliminarse de forma inadecuada. Sin embargo, dichos componentes son necesarios para un funcionamiento adecuado del equipo. Los equipos identificados con este símbolo no pueden eliminarse con la basura doméstica.

Avisos sobre sustancias contenidas (REACH)

Encontrará información actualizada sobre las sustancias contenidas en: www.kaercher.de/REACH

Indicaciones complementarias para la protección del medio ambiente

Impida los vertidos de aceite de motor, gasóleo, diésel o gasolina al medio ambiente. Proteja el suelo y elimine el aceite usado de manera respetuosa con el medio ambiente.

Sinopsis del equipo

Descripción del equipo

Figura A

- ① Portacables
- ② Protección contra falta de agua y válvula de seguridad
- ③ Válvula magnética de combustible
- ④ Bomba de combustible
- ⑤ Placa de características
- ⑥ Ventilador del quemador
- ⑦ Boca de llenado de combustible (tapón del depósito)
- ⑧ Filtro de combustible
- ⑨ Tamiz de combustible
- ⑩ Depósito de combustible
- ⑪ Electromotor
- ⑫ Sujeción para pistola de alta presión con tubo pulverizador
- ⑬ Regulación de presión/volumen de la unidad de bomba
- ⑭ Indicador de nivel de aceite
- ⑮ Tornillo de vaciado de aceite
- ⑯ Tornillo de llenado de aceite
- ⑰ Unidad de bomba
- ⑱ Suministro eléctrico
- ⑲ Filtro fino (agua), HDS 13/20-4 S Classic: El filtro fino se monta girado 90° hacia atrás
- ⑳ Quemador
- ㉑ Conexión de agua
- ㉒ Sensor de temperatura
- ㉓ Conexión de alta presión
- ㉔ Portamangueras
- ㉕ Transformador de encendido
- ㉖ Rueda giratoria con freno de estacionamiento
- ㉗ Manguera de alta presión
- ㉘ Tornillo de fijación de la cubierta
- ㉙ Interruptor de nivel
- ㉚ Tuerca racor
- ㉛ Sensor de señal de vacío
- ㉜ Panel de control
- ㉝ Cubierta
- ㉞ Palanca del gatillo
- ㉟ Pistola de alta presión
- ㊱ Boquilla de alta presión
- ㊲ Tubo pulverizador

- 38) Trinquete de seguridad de la pistola de alta presión
- 39) Barra para transporte con grúa
- 40) Marco



Panel de control

Figura B

0 = apagado

- 1) Interruptor del equipo
- 2) Modo de funcionamiento: Funcionamiento con agua fría
- 3) Modo de funcionamiento: funcionamiento con agua caliente (e = nivel eco, agua caliente máx. 60 °C)
- 4) Lámpara de control del combustible
- 5) Código QR para información

Símbolos en el equipo

	<p>No dirigir el chorro de alta presión hacia personas, animales o equipamiento eléctrico activo ni apuntar con él al propio equipo. Proteger el equipo de las heladas.</p>
	<p>Peligro por tensión eléctrica. Solo el personal especialista en electricidad o el personal técnico autorizado pueden trabajar en la instalación eléctrica.</p>
	<p>De acuerdo con las normativas vigentes, está prohibido utilizar el equipo sin un separador de sistema en la red de agua potable. Asegúrese de que la conexión de su sistema doméstico, donde se utiliza la limpiadora de alta presión, esté equipada con un separador de sistema conforme a EN 12729 tipo BA. El agua que fluye por el separador de sistema no se considera agua potable. Conecte el separador del sistema siempre a la alimentación de agua, nunca directamente al equipo.</p>

 Riesgos para la salud por gases de escape venenosos. No inhalar los gases de escape.

 Peligro de quemaduras por superficies calientes.

	<p>Código de información</p>
--	------------------------------

Uso previsto

Utilice el equipo exclusivamente para la limpieza, p. ej. de máquinas, vehículos, edificios, herramientas, fachadas, terrazas y equipos para el jardín.

⚠ PELIGRO

Uso en gasolineras u otras zonas de peligro

Peligro de lesiones

Tenga en cuenta las reglamentaciones de seguridad correspondientes.

Nota

No vierta aguas residuales que contengan aceites minerales en la tierra, en las aguas o en el alcantarillado. Realice el lavado del motor o la limpieza de bajos solo en lugares adecuados con un separador de aceite.

Valores límite para la alimentación de agua

CUIDADO

Agua sucia

Desgaste prematuro o incrustaciones en el equipo

Alimente el equipo solo con agua limpia o reciclada que no supere los valores límite.

Para la alimentación de agua, respete los siguientes valores límite:

- Valor de pH: 6.5-9.5
- Conductividad eléctrica: conductividad del agua limpia + 1200 µS/cm, conductividad máxima 2000 µS/cm
- Sólidos sedimentables (volumen de muestra 1 l, tiempo de sedimentación 30 minutos): < 0,5 mg/l
- Sustancias filtrables: < 50 mg/l, ninguna sustancia abrasiva
- Hidrógenos carburados: < 20 mg/l
- Cloruro: < 300 mg/l
- Sulfato: < 240 mg/l
- Calcio: < 200 mg/l
- Dureza total: < 28 °dH, < 50° TH, < 500 ppm (mg CaCO₃/l)
- Hierro: < 0,5 mg/l
- Manganeseo: < 0,05 mg/l
- Cobre: < 2 mg/l
- Cloro activo: < 0,3 mg/l
- Libre de malos olores

Instrucciones de seguridad

Se aplican las siguientes instrucciones de seguridad para el equipo:

- Tener en cuenta las normativas nacionales aplicables del legislador en materia de máquinas con chorro de líquido.
- Tener en cuenta las normativas nacionales aplicables del legislador en materia de prevención de accidentes. Las máquinas con chorro de líquido deben comprobarse regularmente y el resultado de la comprobación debe anotarse por escrito.
- Asegúrese de que el dispositivo de calefacción del equipo sea una instalación de combustión. Los sistemas de combustión deben comprobarse regularmente conforme a las normativas nacionales aplicables del legislador.
- No está permitido realizar modificaciones en el equipo ni en los accesorios.
- Para evitar el peligro de temperaturas excesivas, debe ajustar la regulación de presión/volumen de la unidad de bomba en MAX a temperaturas de servicio superiores a 60 °C.

Dispositivos de seguridad

Los dispositivos de seguridad sirven para proteger al usuario, y no deben inhabilitarse ni obviarse.

Válvula de seguridad

- La válvula de seguridad se abre cuando el interruptor de presión está defectuoso.
- La válvula de seguridad se ha ajustado y precintado en fábrica. El ajuste solo lo realiza el servicio de postventa.

Protección contra falta de agua

La protección contra falta de agua evita que el quemador se encienda cuando hay falta de agua.

Limitador de la temperatura de gases de escape

El limitador de la temperatura de los gases de escape apaga el equipo cuando se alcanza una temperatura de los gases de escape demasiado alta.

Puesta en funcionamiento

⚠ **ADVERTENCIA**

Componentes dañados

Peligro de lesiones

Compruebe el perfecto estado del equipo, los accesorios, las fuentes de alimentación y las conexiones. Si no están en perfecto estado, no debe usar el equipo.

1. Bloquear el freno de estacionamiento.

Comprobación del nivel de aceite de la bomba de alta presión

CUIDADO

Aceite lechoso

Daños en el equipo

Si el aceite tiene aspecto lechoso, informe inmediatamente al servicio de postventa autorizado.

1. Coloque el equipo sobre una superficie plana.
2. Comprobar el nivel de aceite de la bomba de alta presión en el indicador del nivel de aceite.
El nivel de aceite tiene que estar en el centro del indicador de nivel de aceite.
3. En caso necesario, rellenar el aceite.

Montaje de los accesorios

Nota

El sistema EASY!Lock une componentes mediante una conexión rápida que se realiza con una sola vuelta, de forma rápida y segura.

1. Conectar el tubo pulverizador con la pistola de alta presión y apretar a mano (EASY!Lock).
2. Conectar la boquilla de alta presión al tubo pulverizador.
3. Montar la tuerca racor y apretarla con la mano (EASY!Lock).
4. Conectar la manguera de alta presión a la pistola de alta presión y la conexión de alta presión del equipo y apretar a mano (EASY!Lock).

Llenado de combustible

⚠ **PELIGRO**

Combustible inadecuado

Peligro de explosión

Llene únicamente combustible diésel o gasóleo ligero. No deben utilizarse combustibles inadecuados como, por ejemplo, gasolina.

CUIDADO

Funcionamiento con el tanque de combustible vacío

Deterioro de la bomba de combustible

El equipo no debe ponerse en funcionamiento nunca con el depósito de combustible vacío.

1. Abra el cierre del depósito.
2. Llene el combustible.
3. Cierre el cierre del depósito.
4. Limpie el combustible derramado.

Conexión de agua

⚠ **ADVERTENCIA**

Peligro por el flujo de retorno de agua sucia en la red de agua potable

Riesgos para la salud

Tenga en cuenta las instrucciones de su empresa de suministro de agua.

De acuerdo con las normativas vigentes, está prohibido utilizar el equipo sin un separador de sistema en la red de agua potable. Utilice un separador de sistema de KÄRCHER o, de forma alternativa, un separador de sistema conforme a EN 12729 tipo BA. El agua que fluye por el separador de sistema no se considera agua potable. Conectar el separador del sistema siempre a la alimentación de agua, nunca directamente a la conexión de agua del equipo.

- Para consultar los valores de conexión, véase "Datos técnicos".

Nota

El alcance del suministro no incluye la manguera de alimentación.

Nota

El alcance del suministro no incluye el separador de sistema.

1. Conecte el separador de sistema a la entrada de agua (p. ej., grifo de agua).
2. Conecte la manguera de entrada (longitud mínima 7,5 m, diámetro mínimo 3/4") a la conexión de agua del equipo y al separador de sistema.
3. Abrir la entrada de agua.

Aspiración del agua del recipiente

Nota

La aspiración de agua de un recipiente no es posible con el juego de montaje RM 110.

⚠ **PELIGRO**

Aspiración de líquidos con disolventes o agua potable

Riesgo de lesiones y peligro de daños, contaminación del agua potable

Nunca aspire líquidos con disolventes, como diluyentes de pintura, gasolina, aceite o agua sin filtrar. El sellado del equipo no es resistente a los disolventes. La niebla de pulverización de los disolventes es inflamable, explosiva y tóxica.

Nunca aspire agua de los recipientes de agua potable.

1. Conecte la manguera de aspiración (diámetro mínimo 3/4") a la conexión de agua del equipo.
2. Cuelgue la manguera de aspiración en una fuente de agua externa.

Nota

Altura máxima de aspiración: 0,5 m

3. Hasta que la bomba aspire agua: Ajustar la regulación de presión/volumen de la unidad de bomba al valor máximo.

Conexión eléctrica

⚠ PELIGRO

Conductos de prolongación eléctricos inadecuados

Descarga eléctrica

Al aire libre, utilice únicamente conductos de prolongación eléctricos autorizados e identificados debidamente con la suficiente sección de conducto.

Asegúrese de que el conector y el acoplamiento de un conducto de prolongación utilizados sean estancos.

Desenrolle siempre por completo los conductos de prolongación.

⚠ CUIDADO

Se excede la impedancia de red

Descarga eléctrica por cortocircuito

No puede superarse la impedancia de red máxima admisible en el punto de conexión eléctrico (véanse los datos técnicos).

En caso de dudas sobre la impedancia de red presente en su punto de conexión, póngase en contacto con su empresa de abastecimiento eléctrico.

- Valores de conexión, véanse los datos técnicos y la placa de características.
- La conexión eléctrica debe llevarla a cabo un instalador electricista y cumplir con IEC 60364-1.
- Solo equipos trifásicos: Comprobar la polaridad correcta del equipo, véase Manejo/conector inversor de la polaridad.

Manejo

⚠ PELIGRO

Líquidos inflamables

Peligro de explosión

No pulverice líquidos inflamables.

⚠ PELIGRO

Funcionamiento sin tubo pulverizador

Peligro de lesiones

No use el equipo sin el tubo pulverizador montado.

Antes de cada uso, compruebe que el tubo pulverizador esté firmemente asentado. La atomilladura del tubo pulverizador debe estar apretada a mano.

⚠ PELIGRO

Chorro de agua de alta presión

Peligro de lesiones

Nunca fije la palanca del gatillo en posición de accionamiento.

Antes de realizar cualquier trabajo en el equipo, asegure la pistola de alta presión empujando el trinquete de seguridad hacia delante.

Sujete la pistola de alta presión y el tubo pulverizador con ambas manos.

⚠ PELIGRO

Peligro debido a un cable de red dañado

Descarga eléctrica

Asegúrese de que el cable de red no esté en contacto con el quemador (caliente) durante el servicio.

⚠ CUIDADO

Funcionamiento con el tanque de combustible vacío

Deterioro de la bomba de combustible

El equipo no debe ponerse en funcionamiento nunca con el depósito de combustible vacío.

Sustitución de la boquilla

1. Desconecte el equipo y accione la pistola de alta presión hasta que el equipo esté despresurizado.
2. Asegure la pistola de alta presión. Para ello, desplácese hacia delante el trinquete de seguridad.
3. Cambie la boquilla.

Conexión del equipo

1. Colocar el interruptor del equipo en el modo de funcionamiento deseado. El equipo se enciende brevemente y se apaga en cuanto se alcanza la presión de trabajo.
2. Desbloquear la pistola de alta presión. Para ello, desplazar hacia atrás el trinquete de seguridad. Cuando se acciona la pistola de alta presión, el equipo se enciende de nuevo.

Nota

Si no sale agua de la boquilla de alta presión, purgar la bomba. Consultar la ayuda en caso de fallos: el equipo no acumula presión.

Conector inversor de la polaridad (solo equipos trifásicos)

1. Utilizar el equipo en el funcionamiento con agua fría.
2. Comprobar el sentido de giro correcto del ventilador: Para ello, mantenga la mano sobre la chimenea y compruebe si se percibe una corriente de aire.
3. Corriente de aire perceptible: El sentido de giro es correcto.
4. Corriente de aire no perceptible: Cambiar el polo en el conector inversor de la polaridad.

Figura C

Ajuste de la presión de trabajo y el volumen transportado

Regulación de presión/volumen de la unidad de bomba

1. Gire el husillo de regulación en el sentido de las agujas del reloj: Aumente la presión de trabajo (MAX).
2. Gire el husillo de regulación en el sentido contrario a las agujas del reloj: Reduzca la presión de trabajo (MIN).

Limpieza

Nota

Primero dirigir el chorro de alta presión a larga distancia y con temperatura baja hacia el objeto que se va a limpiar para evitar daños causados por la alta presión o temperatura.

1. Ajuste la temperatura de limpieza de acuerdo con la superficie a limpiar.

Funcionamiento con agua fría

Para eliminar suciedad leve y para aclarar, p. ej. equipos para el jardín, terraza, herramientas.

Nivel eco

El equipo funciona en el rango de temperatura más económico (máx. 60 °C).

Funcionamiento con agua caliente

⚠ PELIGRO

Agua caliente

Riesgo de escaldadura

Evite el contacto con el agua caliente.

⚠ PELIGRO

Peligro por temperaturas excesivas

Riesgo de escaldadura

Para evitar el peligro de temperaturas excesivas, debe ajustar la regulación de presión/volumen de la unidad de bomba en MAX a temperaturas de servicio superiores a 60 °C.

Nota

Cuando se trabaje frecuentemente a más de 50 °C con agua del grifo que contenga cal (dureza del agua superior a 12 dH), se recomienda instalar el juego de montaje para el recipiente de flotador para evitar la calcificación del serpentín de calefacción.

Nota

Tras el funcionamiento con agua caliente, pueden salir ocasionalmente gotas de agua de la válvula de seguridad debido al calor residual de la caldera.

1. Ajustar el interruptor del equipo a la temperatura deseada.

Temperaturas de limpieza recomendadas

- 30-50 °C: Suciedad leve
- Máx. 60 °C: Suciedad proteica, p. ej. en la industria alimenticia
- 60-90 °C: Limpieza de vehículos, limpieza de máquinas

Interrupción del servicio

1. Asegure la pistola de alta presión. Para ello, desplácese hacia delante el trinquete de seguridad.

Desconexión del equipo

⚠ PELIGRO

Peligro por agua caliente

Riesgo de escaldadura

Después del funcionamiento con agua caliente, se debe disminuir la temperatura del equipo con agua fría durante al menos 2 minutos con la pistola abierta.

1. Cerrar la entrada de agua.
2. Abrir la pistola de alta presión.
3. Encender la bomba con el interruptor del equipo y dejarla funcionar durante 5-10 segundos.
4. Cerrar la pistola de alta presión.
5. Coloque el interruptor del equipo en posición "0".
6. Extraer el conector de red del enchufe solo con las manos secas.
7. Retirar la conexión de agua.
8. Accionar la pistola de alta presión hasta que el equipo no tenga presión.
9. Asegurar la pistola de alta presión. Para ello, desplazar hacia delante el trinquete de seguridad.

Almacenaje del equipo

Nota

No doblar la manguera de alta presión ni el cable eléctrico.

1. Introducir la pistola de alta presión con tubo pulverizador en la sujeción del bastidor.
2. Enrollar la manguera de alta presión y el cable eléctrico y colgarlos de las sujeciones.

Anticongelante

CUIDADO

Peligro por heladas

Destrucción del equipo debido a agua congelada

Guarde el equipo, que no se le haya drenado el agua por completo, en un lugar sin escarcha.

En el caso de equipos que estén conectados a una chimenea, se debe observar la entrada de aire frío.

CUIDADO

Entrada de aire frío por la chimenea

Peligro de daños

Cuando la temperatura exterior sea inferior a 0 °C, desconecte el equipo de la chimenea.

1. Apague el equipo si no es posible almacenarlo sin escarcha.

Parada

Para interrupciones de servicio prolongadas o cuando no es posible almacenar sin escarcha:

1. Purgar el agua.
2. Enjuague el equipo con anticongelante.

Purgar el agua

1. Desenrosque la manguera de entrada de agua y la manguera de alta presión.
2. Desenrosque el tubo de alimentación del fondo de la caldera y deje que se drene el serpentín de calefacción.
3. Deje operar el equipo durante 1 minuto como máximo, hasta que la bomba y las tuberías estén vacías.

Lavado del equipo con anticongelante

Nota

Tener en cuenta las instrucciones de manipulación del fabricante del anticongelante.

1. Enjuague el equipo (quemador desconectado) completamente con un anticongelante convencional.

De esta manera también se alcanza cierto agente anticorrosivo.

Transporte

CUIDADO

Transporte indebido

Peligro de daños

Evitar daños en la palanca del gatillo de la pistola de alta presión.

⚠ PRECAUCIÓN

Inobservancia del peso

Peligro de lesiones y daños

Tenga en cuenta el peso del equipo durante el transporte.

1. Colocar una correa tensora para fijar el equipo entre la rueda y el bastidor sobre la placa base. Fijarse en la figura.

Figura D

2. Al transportar el equipo en vehículos, asegúrelo para evitar que resbale y vuelque conforme a las directivas vigentes.

Transporte en grúa

⚠ PELIGRO

Transporte en grúa indebido

Peligro de lesiones debido a caída del equipo o de objetos

Tenga en cuenta las normativas locales para la prevención de accidentes, la legislación y las instrucciones de seguridad.

Solo deben transportar el equipo con la grúa aquellas personas que estén formadas en el manejo de la grúa. Antes de cada transporte en grúa, asegúrese de que el aparato de elevación no esté dañado.

Antes de cada transporte en grúa, asegúrese de que la barra del equipo no esté dañado.

Eleve el equipo únicamente por el centro de la barra para el transporte con grúa.

No use eslingas de cadena.

Asegure el dispositivo de elevación para evitar que la carga se desenganche de forma involuntaria.

Antes del transporte en grúa, retire el tubo pulverizador con la pistola de alta presión y demás objetos sueltos. Durante el proceso de elevación, no transporte ningún objeto sobre el equipo.

No permanezca bajo la carga.

Asegúrese de que no haya nadie cerca de la zona de peligro de la grúa.

No deje de supervisar el equipo mientras esté colgado de la grúa.

1. Fijar el dispositivo de elevación a la barra para el transporte en grúa del equipo.

Figura E

Almacenamiento

⚠ PRECAUCIÓN

Inobservancia del peso

Peligro de lesiones y daños

Tenga en cuenta el peso del equipo para su almacenamiento.

Conservación y mantenimiento

⚠ PELIGRO

Equipo de arranque involuntariamente, contacto con piezas que conducen corriente

Riesgo de lesiones, descarga eléctrica

Apague el equipo antes de realizar cualquier trabajo en el mismo.

Desenchufe el conector de red.

1. Cerrar la entrada de agua.
2. Abrir la pistola de alta presión.
3. Encender la bomba con el interruptor del equipo y dejarla funcionar durante 5-10 segundos.
4. Cerrar la pistola de alta presión.
5. Coloque el interruptor del equipo en posición "0".
6. Extraer el conector de red del enchufe solo con las manos secas.
7. Retirar la conexión de agua.
8. Accionar la pistola de alta presión hasta que el equipo no tenga presión.
9. Asegurar la pistola de alta presión. Para ello, desplazar hacia delante el trinquete de seguridad.
10. Dejar enfriar el equipo.

Inspección de seguridad/contrato de mantenimiento

Puede acordar con su distribuidor una inspección de seguridad periódica o firmar un contrato de mantenimiento. Obtenga asesoramiento.

Intervalos de mantenimiento

Semanalmente

CUIDADO

Aceite lechoso

Daños en el equipo

Si el aceite tiene aspecto lechoso, informe inmediatamente al servicio de postventa autorizado.

1. Limpiar el filtro fino.
2. Limpie el tamiz de combustible.
3. Limpiar el filtro de combustible.
4. Controlar el nivel de aceite.

Cada 500 horas de servicio, como mínimo una vez al año

1. Cambie el aceite.
2. Solicitar al servicio de postventa la descalcificación del equipo.
3. Solicitar al servicio de postventa que efectúe un mantenimiento del equipo.

Trabajos de mantenimiento

Limpieza del filtro fino

1. Despresurizar el equipo.
2. Desatornille el filtro fino en la cabeza de la bomba.
3. Desmonte el filtro fino y saque el acoplamiento de filtro.
4. Limpie el acoplamiento de filtro con agua limpia o aire comprimido.
5. Realice el montaje en el orden contrario.

Limpieza del tamiz de combustible

1. Sacuda el tamiz de combustible. Impida los vertidos de combustible en el medio ambiente.

Limpieza del filtro de combustible

1. Aflojar los 3 tornillos de fijación de la cubierta y retirar la cubierta.
2. Desmonte el filtro de combustible.
3. Limpiar el filtro de combustible.
4. Vuelva a montar el filtro de combustible.

Limpieza del depósito de combustible

1. Aflojar los 3 tornillos de fijación de la cubierta y retirar la cubierta.
2. Extraer el filtro de combustible y colocarlo a un lado en un recipiente adecuado, ya que puede salir diésel por los tubos.
3. Extraer el sensor de vacío y colocarlo en un recipiente adecuado.
4. Aflojar los 2 tornillos de fijación entre el depósito de combustible y la caja eléctrica.

Figura F

5. Levantar la caja eléctrica y extraer el depósito de combustible hacia la boca de llenado. Apoyar la caja eléctrica en el motor.
6. Enjuagar el depósito de combustible.
7. Volver a colocar el depósito de combustible.
8. Realice el desmontaje en el orden inverso.

Cambio de aceite

Para consultar los tipos de aceite y los volúmenes de llenado, véase "Datos técnicos".

1. Aflojar los 3 tornillos de fijación de la cubierta y retirar la cubierta.
2. Aflojar los 2 tornillos de fijación entre el depósito de combustible y la caja eléctrica.

Figura F

3. Levantar la caja eléctrica y empujar el depósito de combustible parcialmente hacia el ventilador del quemador. Apoyar la caja eléctrica en el motor.
 4. Colocar un colector adecuado para aprox. 0,5 litros de aceite debajo de la bomba.
 5. Afloje el tornillo de vaciado de aceite.
 6. Vaciar el aceite en el colector. Para que el aceite salga más rápidamente y por completo, desenroscar completamente el tornillo de llenado de aceite.
- Nota**
Eliminar el aceite usado de manera respetuosa con el medio ambiente o entregarlo en un punto de recogida autorizado.
7. Vuelva a apretar el tornillo de vaciado de aceite, un par de giro de entre 20 y 25 Nm.
 8. Añada lentamente el aceite nuevo hasta alcanzar el centro del indicador de nivel de aceite. Las burbujas de aire deben poder dispersarse.
 9. Enrosque el tornillo de llenado de aceite.
 10. Volver a empujar el depósito de combustible hacia atrás.
 11. Realice el desmontaje en el orden inverso.

Ayuda en caso de fallos

⚠ PELIGRO

Equipo de arranque involuntariamente, contacto con piezas que conducen corriente

Riesgo de lesiones, descarga eléctrica

Apague el equipo antes de realizar cualquier trabajo en el mismo.

Desenchufe el conector de red.

El equipo no funciona

Sin tensión de red

1. Compruebe la conexión de red y la fuente de alimentación.

Fallo en la alimentación de tensión o consumo de corriente del motor demasiado elevado

1. Comprobar la conexión de red y los fusibles de red.
2. Ponerse en contacto con el servicio de posventa.

El motor está sobrecargado/sobrecalentado o el limitador de la temperatura de los gases de escape se ha activado

1. Coloque el interruptor del equipo en posición "0".
2. Dejar enfriar el equipo.
3. Conectar el equipo.

El fallo ocurre repetidamente

1. Ponerse en contacto con el servicio de posventa.

La lámpara de control de combustible se ilumina

Nota

Solo se aplica cuando el equipo está en marcha y funcionando con agua caliente.

El depósito de combustible está vacío

1. Llenar el combustible.

El equipo no genera presión

Aire en el sistema

1. Purgue la bomba:
 - a Desenroscar la boquilla del tubo pulverizador.
 - b Dejar el equipo en marcha hasta que el agua salga sin burbujas.
 - c Si se producen problemas durante la purga, dejar el equipo 10 segundos en marcha y luego desconectar. Repetir varias veces el proceso.
 - d Abra y cierre la regulación de presión/volumen de la unidad de bomba con la pistola de alta presión abierta.
 - e Desconectar el equipo.
 - f Vuelva a enroscar la boquilla.

2. Verifique las conexiones y los cables.

Filtro fino sucio

1. Limpie el filtro fino, sustitúyalo si es necesario. Volumen de entrada de agua insuficiente
1. Comprobar el volumen de entrada de agua (véase "Datos técnicos").

El equipo tiene una fuga, el agua gotea desde la parte inferior del equipo

Bomba no estanca

1. Si hay una fuga importante, pida al servicio de posventa que revise el equipo.

Nota

Se permiten 3 gotas/minuto.

El equipo se enciende y apaga continuamente cuando la pistola de alta presión está cerrada

Fuga en el sistema de alta presión

1. Compruebe el sistema de alta presión y las conexiones en busca de fugas.

El quemador no se enciende

Nota

Solo se aplica cuando funciona con agua caliente.

Falta de agua

1. Comprobar la conexión de agua y las fuentes de alimentación.

Filtro de combustible sucio

1. Limpiar/cambiar el filtro de combustible.

Sin chispas

1. Si durante el funcionamiento no se ve ninguna chispa de encendido a través de la mirilla, pedir al servicio de posventa que compruebe el equipo.

El quemador no se desconecta a pesar de la falta de agua

Fuga en el sistema de alta presión

1. Compruebe el sistema de alta presión y las conexiones en busca de fugas.

Interruptor de láminas pegado en la protección contra falta de agua o émbolo magnético atascado

1. Póngase en contacto con el servicio de posventa.

La temperatura establecida no se alcanza durante el funcionamiento con agua caliente

Presión de trabajo / volumen transportado demasiado alto

1. Reduzca la presión de trabajo/volumen transportado en la regulación de presión/volumen de la unidad de bomba.

Serpentín de calefacción cubierto de hollín

1. Solicite al servicio de posventa la eliminación del hollín del equipo.

Servicio de posventa

Si no se puede solventar el fallo, el Servicio de posventa debe comprobar el equipo.

Garantía

En cada país se aplican las condiciones de garantía indicadas por nuestra compañía distribuidora autorizada. Subsananamos cualquier fallo en su equipo de forma gratuita dentro del plazo de garantía siempre que la causa se deba a un fallo de fabricación o material. En caso de garantía, póngase en contacto con su distribuidor o con el servicio de posventa autorizado más próximo presentando la factura de compra. (Dirección en el reverso)

Encontrará más información sobre la garantía (si está disponible) en el área de servicio de su página web local de Kärcher en "Downloads".

Accesorios y repuestos

Utilice únicamente accesorios y repuestos originales, estos garantizan un servicio seguro y fiable del equipo. Encontrará información sobre los accesorios y repuestos en www.kaercher.com.

Juegos de montaje

Denominación	Referencia de pedido
Juego de montaje para el recipiente de flotador	2.394-003.0
Juego de montaje del enrollador de mangueras	2.639-353.0

Declaración de conformidad UE

Por la presente declaramos que la máquina designada a continuación cumple, en lo que respecta a su diseño y tipo constructivo así como a la versión puesta a la venta por nosotros, las normas básicas de seguridad y sobre la salud que figuran en las directivas comunitarias correspondientes. Si se producen modificaciones no acordadas en la máquina, esta declaración pierde su validez.

Producto: Limpiadora de alta presión

Tipo: 1.030-xxx

Directivas UE aplicables

2000/14/CE

2006/42/CE (+2009/127/CE)

2009/125/CE

2011/65/UE

2014/30/UE

Normas armonizadas aplicadas

EN IEC 63000: 2018

EN 55014-1: 2017 + A11: 2020

EN 55014-2: 1997 + A1: 2001 + A2: 2008

EN 60335-1

EN 60335-2-79

EN 61000-3-2: 2014

EN 62233: 2008

HDS 8/18-4 C Classic, HDS 9/20-4 M Classic, HDS 10/21-4 M Classic:

EN 61000-3-3: 2013

HDS 6/15-4 C Classic, HDS 13/20-4 S Classic:

EN 61000-3-11: 2000

Reglamento(s) aplicado(s)

(UE) 2019/1781

Procedimiento de evaluación de la conformidad aplicado

2000/14/CE: Anexo V

Intensidad acústica dB(A)

HDS Classic

Medida: 94

Garantizada: 97

Normas nacionales aplicadas

-

Los abajo firmantes actúan en nombre y con la autorización de la junta directiva.

H. Jenner

Chairman of the Board of Management

S. Reiser

Manager Regulatory Affairs & Certification

Responsable de documentación:

S. Reiser

Alfred Kärcher SE & Co. KG

Alfred-Kärcher-Str. 28 - 40

71364 Winnenden (Germany)

Tel.: +49 7195 14-0

Fax: +49 7195 14-2212

Winnenden, 2021/10/01

Datos técnicos

		HDS 6/15-4 C Classic	HDS 8/18-4 C Classic	HDS 9/20-4 M Classic	HDS 10/21- 4 M Classic	HDS 13/20- 4 S Classic
Conexión eléctrica						
Tensión de red	V	230	400	400	400	400
Fase	~	1	3	3	3	3
Frecuencia de red	Hz	50	50	50	50	50
Tipo de protección		IPX5	IPX5	IPX5	IPX5	IPX5
Clase de protección		I	I	I	I	I
Potencia conectada	kW	3,6	5,5	7	8	9,5
Protección por fusible de red (tipo C, gL/gG)	A	16	16	16	16	25
Impedancia de red máx. admisible	Ω	0.471	--	--	--	0.402
Conexión de agua						
Presión de entrada (máx.)	MPa (bar)	1 (10)	1 (10)	1 (10)	1 (10)	1 (10)
Temperatura de entrada (máx.)	$^{\circ}\text{C}$	30	30	30	30	30
Volumen de entrada (mín.)	l/h (l/min)	800 (13,3)	1000 (16,7)	1200 (20)	1300 (21,7)	1500 (25)
Altura de aspiración (máx.) a 20 $^{\circ}\text{C}$	m	0,5	0,5	0,5	0,5	0,5
Datos de potencia del equipo						
Volumen transportado, agua	l/h (l/min)	300-600 (5-10)	300-800 (5-13,3)	300-900 (5-15)	350-1000 (5,8-16,7)	600-1300 (10-21,7)
Presión de funcionamiento del agua con boquilla estándar	MPa (bar)	3-15 (30-150)	3-18 (30-180)	3-20 (30-200)	3-21 (30-210)	3-20 (30-200)
Válvula de seguridad de presión de funcionamiento excedente (máxima)	MPa (bar)	20,0 (200)	23,5 (235)	23,5 (235)	23,5 (235)	23,5 (235)
Temperatura de funcionamiento del agua caliente (máxima)	$^{\circ}\text{C}$	98	98	98	98	98
Potencia del quemador	kW	45	61	69	77	108
Consumo de gasóleo (máx.)	kg/h	3,9	5,2	5,8	6,4	8,9
Fuerza de retroceso de la pistola de alta presión	N	29	43	50	57	73
Tamaño de la boquilla estándar		038	045	047	050	070
Peso y dimensiones						
Peso de servicio típico	kg	132	142	146	150	178
Longitud x anchura x altura	mm	1090 x 740 x 900	1090 x 740 x 900	1090 x 740 x 900	1090 x 740 x 900	1090 x 740 x 900
Depósito de combustible	l	30	30	30	30	30
Bomba de alta presión						
Cantidad de aceite	l	0,43	0,5	0,5	0,65	0,65
Tipo de aceite		15W40	15W40	15W40	15W40	15W40
Quemador						
Combustible		Gasóleo EL o diésel	Gasóleo EL o diésel	Gasóleo EL o diésel	Gasóleo EL o diésel	Gasóleo EL o diésel
Valores calculados conforme a EN 60335-2-79						
Nivel de presión acústica L_{pA}	dB(A)	75	76	77	79	79
Inseguridad K_{pA}	dB(A)	3	3	3	3	3
Intensidad acústica L_{WA} + Inseguridad K_{WA}	dB(A)	97	97	97	97	97
Nivel de vibraciones mano-brazo	m/s^2	2,7	4,1	4,22	4,65	4,5
Inseguridad K	m/s^2	0,8	0,9	0,91	1,37	0,94

Motivo de la excepción según el Reglamento (UE) 2019/1781, anexo I, sección 2 (12): j)
Reservado el derecho de realizar modificaciones técnicas.

Índice

Indicações gerais	48
Proteção do meio ambiente	48
Vista geral do aparelho.....	48
Símbolos no aparelho	49
Utilização prevista	49
Avisos de segurança	49
Unidades de segurança	49
Arranque.....	50
Operação.....	51
Transporte	52
Armazenamento	53
Conservação e manutenção	53
Ajuda em caso de avarias	53
Garantia.....	54
Acessórios e peças sobressalentes	54
Declaração de conformidade UE	55
Dados técnicos.....	56

Indicações gerais



Antes da primeira utilização do aparelho, leia este manual original e os avisos de segurança que o acompanham. Proceda em conformidade.

ConsERVE as duas folhas para referência ou utilização futura.

- A não observância do manual de instruções e dos avisos de segurança pode originar danos no aparelho e perigo para o operador e terceiros.
- Em caso de danos de transporte, informar imediatamente o distribuidor.
- Ao desembalar, verifique o conteúdo da embalagem e se existem acessórios em falta ou danos. Volume do fornecimento, consulte a figura A.
- A partir de uma altura de operação de cerca de 800 m acima do nível médio do mar, contacte o seu distribuidor, para adaptar o ajuste do queimador à altura e ao reduzido teor de oxigénio.

Proteção do meio ambiente



Os materiais de empacotamento são recicláveis. Elimine as embalagens de acordo com os regulamentos ambientais.



Os aparelhos elétricos e eletrónicos contêm materiais recicláveis de valor e, com frequência, componentes como baterias, acumuladores ou óleo que, em caso de manipulação ou recolha errada, podem representar um potencial perigo para a saúde humana e para o ambiente. Estes componentes são necessários para o bom funcionamento do aparelho. Os aparelhos que apresentem este símbolo não devem ser recolhidos no lixo doméstico.

Avisos relativos a ingredientes (REACH)

Pode encontrar informações atualizadas acerca dos ingredientes em: www.kaercher.de/REACH

Avisos complementares sobre a protecção do meio ambiente

Não deixar que líquidos como óleo do motor, gasóleo de aquecimento, gasóleo e gasolina penetrem no ambiente. Proteger o solo e eliminar adequadamente o óleo usado.

Vista geral do aparelho

Descrição do aparelho

Figura A

- ① Braçadeira para cabo
- ② Dispositivo de proteção contra a falta de água e válvula de segurança
- ③ Válvula magnética do combustível
- ④ Bomba de combustível
- ⑤ Placa de características
- ⑥ Ventoinha do queimador
- ⑦ Orifício de enchimento de combustível (tampa do depósito de combustível)
- ⑧ Filtro de combustível
- ⑨ Filtro do combustível
- ⑩ Depósito do combustível
- ⑪ Motor elétrico
- ⑫ Suporte para pistola de alta pressão com lança
- ⑬ Regulação de quantidade/pressão da unidade de bombas
- ⑭ Indicação do nível do óleo
- ⑮ Parafuso de purga do óleo
- ⑯ Tampão de enchimento de óleo
- ⑰ Unidade de bombas
- ⑱ Tubagem elétrica
- ⑲ Filtro fino (água), HDS 13/20-4 S Classic: O filtro fino é instalado rodado 90° para trás
- ⑳ Queimador
- ㉑ Ligação de água
- ㉒ Sensor de temperatura
- ㉓ Ligação de alta pressão
- ㉔ Suporte para mangueiras
- ㉕ Transformador de ignição
- ㉖ Roleta de direção com travão de estacionamento
- ㉗ Mangueira de alta pressão
- ㉘ Parafuso de fixação da cobertura
- ㉙ Interruptor de nível
- ㉚ Porca de capa
- ㉛ Sensor de sinal de vazio
- ㉜ Painel de comando
- ㉝ Cobertura
- ㉞ Gatilho
- ㉟ Pistola de alta pressão
- ㊱ Bico de alta pressão
- ㊲ Lança
- ㊳ Entalhe de segurança da pistola de alta pressão

39 Barra para transporte com grua

40 Quadro



Painel de comando

Figura B

0 = desligado

- 1 Interruptor do aparelho
- 2 Modo operativo: Operação com água fria
- 3 Modo operativo: Operação com água quente (e = nível Eco, água quente máx. 60 °C)
- 4 Lâmpada avisadora do combustível
- 5 Código QR para informações

Símbolos no aparelho

	Não direccionar o jacto de alta pressão para pessoas, animais, equipamento eléctrico activo ou para o próprio aparelho. Proteger o aparelho da geada.
	Perigo devido a tensão eléctrica. Apenas especialistas electrotécnicos ou pessoal técnico autorizado devem realizar trabalhos na instalação eléctrica.
	O aparelho não pode ser operado sem separador de sistema na rede de água potável, em conformidade com as prescrições em vigor. Certifique-se de que a ligação do seu sistema de água doméstica, no qual a lavadora de alta pressão é operada, está equipado com um separador de sistema em conformidade com EN 12729, modelo BA. A água que corre por um separador de sistema é considerada água não potável. Ligar sempre o separador de sistema à alimentação de água e nunca directamente ao aparelho.



Perigo de saúde devido a gases de escape tóxicos. Não inale os gases de escape.



Perigo de combustão devido a superfícies quentes.

	Código para informações
--	-------------------------

Utilização prevista

Utilize o aparelho apenas para limpeza, por ex., de máquinas, veículos, edifícios, ferramentas, fachadas, terraços e aparelhos de jardinagem.

⚠ PERIGO

Utilizar em estações de serviço ou outras áreas de perigo

Perigo de fermentos

Respeite as respectivas prescrições de segurança.

Aviso

Não permitir que os efluentes que contêm óleo mineral penetrem no solo, nos lençóis freáticos ou na canalização. Efectue uma lavagem dos motores ou a lavagem de chassis com separador de óleo, apenas nos locais adequados.

Valores limite para a alimentação de água

ADVERTÊNCIA

Água suja

Desgaste prematuro ou acumulação de resíduos no aparelho

Abasteça o aparelho apenas com água limpa ou água reciclada, certificando-se de que os valores limite não são excedidos.

Para a alimentação de água aplicam-se os seguintes valores limite:

- Valor de pH: 6,5-9,5
- Condutividade eléctrica: Condutividade da água limpa + 1200 µS/cm, condutividade máxima 2000 µS/cm
- Substâncias sedimentáveis (volume de prova 1 l, 30 minutos de tempo de sedimentação): < 0,5 mg/l
- Substâncias filtráveis: < 50 mg/l, sem substâncias abrasivas
- Hidrocarbonetos: < 20 mg/l
- Cloretos: < 300 mg/l
- Sulfato: < 240 mg/l
- Cálcio: < 200 mg/l
- Dureza total: < 28 °dH, < 50° TH, < 500 ppm (mg CaCO₃/l)
- Ferro: < 0,5 mg/l
- Manganésio: < 0,05 mg/l
- Cobre: < 2 mg/l
- Cloro activo: < 0,3 mg/l
- Sem mau cheiro

Avisos de segurança

Para o aparelho, aplicam-se os seguintes avisos de segurança:

- Respeite as respectivas prescrições nacionais do legislador para pulverizadores de líquido.
- Respeite as respectivas prescrições nacionais do legislador para a prevenção de acidentes. Os pulverizadores de líquido devem ser verificados regularmente e o resultado do ensaio deve ser anotado.
- Tenha em atenção que o dispositivo de aquecimento do aparelho é uma instalação de combustão. As instalações de combustão devem ser verificadas regularmente de acordo com as prescrições nacionais do legislador.
- Não devem ser feitas quaisquer alterações no aparelho e nos acessórios.
- Para evitar o perigo de temperaturas excessivas, deve colocar a regulação de quantidade/pressão da unidade das bombas em MAX se as temperaturas de trabalho forem superiores a 60 °C.

Unidades de segurança

As unidades de segurança têm como função proteger o utilizador e não podem ser suspensas ou bloqueadas durante o seu funcionamento.

Válvula de segurança

- A válvula de segurança abre-se quando o interruptor de pressão tem uma falha.

- A válvula de segurança está ajustada e selada de fábrica. O ajuste só poderá ser efectuado pelo serviço de assistência técnica.

Dispositivo de protecção contra a falta de água

O dispositivo de protecção contra a falta de água evita que o queimador se ligue em caso de falta de água.

Limitador da temperatura do gás de escape

O limitador da temperatura do gás de escape desliga o aparelho quando a temperatura do gás de escape é muito elevada.

Arranque

⚠ ATENÇÃO

Componentes danificados

Perigo de ferimentos

Verifique o estado adequado do aparelho, dos acessórios, das linhas adutoras e das ligações. Se a condição não for adequada, não deve utilizar o aparelho.

1. Bloquear o travão de estacionamento.

Verificar o nível do óleo da bomba de alta pressão.

ADVERTÊNCIA

Óleo leitoso

Danos no aparelho

Se o óleo estiver leitoso, informe o serviço de assistência técnica de imediato.

1. Colocar o aparelho numa superfície plana.
2. Verificar o nível do óleo da bomba de alta pressão na indicação do nível de óleo.
O nível do óleo deve estar no centro da indicação do nível de óleo.
3. Se necessário, abastecer com óleo.

Montar o acessório

Aviso

A rosca rápida do sistema EASY!Lock liga os componentes de forma rápida e segura com apenas uma rotação.

1. Ligar a lança à pistola de alta pressão e apertar manualmente (EASY!Lock).
2. Colocar o bico de alta pressão na lança.
3. Montar a porca de capa e apertar manualmente (EASY!Lock).
4. Ligar a mangueira de alta pressão à pistola de alta pressão e à ligação de alta pressão do aparelho e apertar manualmente (EASY!Lock).

Encher de combustível

⚠ PERIGO

Combustível desadequado

Perigo de explosão

Encha apenas com gasóleo ou gasóleo de aquecimento leve. Não devem ser utilizados combustíveis desadequados, como p.ex. gasolina.

ADVERTÊNCIA

Operação com depósito do combustível vazio

Destruição da bomba de combustível

Nunca operar o aparelho com o depósito do combustível vazio.

1. Abrir a tampa do depósito.
2. Encher de combustível.
3. Fechar a tampa do depósito.
4. Limpar o combustível que derramou.

Ligação de água

⚠ ATENÇÃO

Perigo devido ao refluxo de água suja para a rede de água potável

Perigo para a saúde

Respeite as prescrições da companhia da empresa de alimentação de água.

O aparelho não pode ser operado sem separador de sistema na rede de água potável, em conformidade com as prescrições em vigor. Utilize o separador de sistema da KÄRCHER ou outro separador de sistema em conformidade com EN 12729, modelo BA. A água que corre por um separador de sistema é considerada água não potável. Feche sempre o separador de sistema na alimentação de água e nunca directamente na ligação de água do aparelho.

- Para os valores de ligação, ver os "Dados técnicos".

Aviso

A mangueira de admissão não está incluída no volume do fornecimento.

Aviso

O separador de sistema não está incluído no volume do fornecimento.

1. Ligar o separador de sistema à admissão de água (por exemplo, torneira de água).
2. Ligar a mangueira de admissão (comprimento mínimo de 7,5 m, diâmetro mínimo de 3/4") à ligação de água do aparelho e ao separador de sistema.
3. Abrir a admissão de água.

Aspirar a água do depósito

Aviso

A aspiração de água de um recipiente não é possível com o kit de montagem RM 110.

⚠ PERIGO

Aspiração de líquidos ou água potável que contêm diluentes

Perigo de ferimentos e danos, contaminação da água potável

Nunca aspirar líquidos que contêm solventes, como diluente, gasolina, óleo ou água não filtrada. As juntas no aparelho não são resistentes a diluentes. A névoa de pulverização dos diluentes é facilmente inflamável, explosiva e tóxica.

Nunca aspire água dos depósitos de água potável.

1. Ligar a mangueira de aspiração (diâmetro mínimo de 3/4") à ligação de água do aparelho.
2. Pendurar a mangueira de aspiração numa fonte externa de água.

Aviso

Altura máxima de aspiração: 0,5 m

3. Até que a bomba aspire água: Ajustar a regulação de quantidade/pressão da unidade de bombas para o valor máximo.

Ligação eléctrica

⚠ PERIGO

Cabos de extensão eléctricos inadequados

Choque eléctrico

Ao ar livre utilize apenas linhas de extensão eléctricas autorizadas e devidamente assinaladas com uma secção de linha suficiente.

Garantir que a ficha e o acoplamento de um cabo de extensão usado são estanques.

Desenrole sempre os cabos de extensão completamente.

ADVERTÊNCIA

Excedência da impedância da rede

Choque eléctrico em caso de curto-circuito

A impedância eléctrica máxima permitida no ponto de ligação eléctrica (consultar os dados técnicos) não deve ser ultrapassada.

Em caso de incertezas relativamente à impedância eléctrica disponível no seu ponto de ligação, entre em contacto com o seu fornecedor de energia eléctrica.

- Para valores de ligação, consulte os dados técnicos e a placa de características.
- A ligação eléctrica usada deve ser realizada por um técnico de instalação eléctrica e deve estar em conformidade com a IEC 60364-1.
- Apenas aparelhos trifásicos: Verificar a polaridade correta da unidade, ver Operação/Conector de comutação de polos.

Operação

⚠ PERIGO

Líquidos inflamáveis

Perigo de explosão

Não pulverize líquidos inflamáveis.

⚠ PERIGO

Operação sem lança

Perigo de ferimentos

Nunca opere o aparelho sem a lança montada.

Antes de cada utilização, verifique se a lança está bem encaixada. A união roscada da lança deve ser apertada firmemente à mão.

⚠ PERIGO

Jacto de água de alta pressão

Perigo de ferimentos

Nunca fixe o gatilho na posição accionada.

Antes de realizar qualquer trabalho no aparelho, bloqueie a pistola de alta pressão, puxando o entalhe de segurança para a frente.

Segure a pistola de alta pressão e a lança com as duas mãos.

⚠ PERIGO

Perigo devido a cabo de alimentação danificado

Choque eléctrico

Certificar-se de que o cabo de alimentação não está em contacto com o queimador (quente) durante o funcionamento.

ADVERTÊNCIA

Operação com depósito do combustível vazio

Destruição da bomba de combustível

Nunca operar o aparelho com o depósito do combustível vazio.

Substituir o bico

1. Desligar o aparelho e accionar a pistola de alta pressão até que o aparelho deixe de ter pressão.
2. Fixar a pistola de alta pressão, deslizando o entalhe de segurança para a frente.
3. Substituir o bico.

Ligar o aparelho

1. Colocar o interruptor do aparelho no modo operativo pretendido. O aparelho começa a funcionar de seguida e desliga-se assim que a pressão de trabalho é atingida.
2. Desbloquear a pistola de alta pressão, deslizando o entalhe de segurança para trás. Quando a pistola de alta pressão é accionada, o aparelho liga novamente.

Aviso

Se não sair água do bico de alta pressão, purgar a bomba. Consultar a ajuda em caso de avaria - o aparelho não cria pressão.

Conector de inversão dos pólos (apenas aparelhos trifásicos)

1. Utilizar o aparelho no modo de água fria.
2. Verificar o sentido de rotação correto do ventilador: Ao fazê-lo, colocar a mão sobre a chaminé e verificar se se sente um fluxo de ar.
3. Fluxo de ar perceptível: o sentido de rotação está correto.
4. O fluxo de ar não é perceptível: Trocar os polos da ficha de comutação de polos.

Figura C

Ajustar a pressão de trabalho e o caudal de bombagem

Regulação da(o) pressão/volume da unidade de bombas

1. Rodar o fuso regulador para a direita: Aumentar a pressão de trabalho (MAX).
2. Rodar o fuso regulador para a esquerda: Reduzir a pressão de trabalho (MIN).

Limpeza

Aviso

Apontar sempre primeiro o jato de alta pressão ao objeto a limpar a uma distância maior e a uma temperatura mais baixa, de forma a evitar danos causados por pressão ou temperatura excessivas.

1. Ajustar a temperatura de limpeza de acordo com a superfície a ser limpa.

Operação com água fria

Para remover sujidade ligeira e para enxaguar, por ex. aparelhos de jardinagem, terraços, ferramentas.

Nível Eco

O aparelho trabalha no intervalo de temperatura mais económico (máx. 60 °C).

Operação com água quente

⚠ PERIGO

Água quente

Perigo de queimaduras

Evite o contacto com água quente.

⚠ PERIGO

Perigo devido a temperaturas demasiado elevadas

Perigo de queimaduras

Para evitar o perigo de temperaturas excessivas, deve colocar a regulação de quantidade/pressão da unidade das bombas em MÁX se as temperaturas de trabalho forem superiores a 60 °C.

Aviso

Se trabalhar frequentemente acima dos 50 °C com água da torneira que contenha cal (dureza da água superior a 12 °dH), recomendamos que instale o kit de fixação do reservatório flutuante para evitar a calcificação da serpentina de aquecimento.

Aviso

Após o funcionamento com água quente, podem ocasionalmente sair gotas de água da válvula de segurança devido ao calor residual na caldeira.

1. Ajustar o interruptor do aparelho para a temperatura desejada.

Temperaturas de limpeza recomendadas

- 30-50 °C: Sujidade ligeira
- Máx. 60 °C: Sujidade com proteína, por ex., na indústria alimentar
- 60-90 °C: Limpeza de automóveis, limpeza de máquinas

Interromper a operação

1. Fixar a pistola de alta pressão, deslizando o entalhe de segurança para a frente.

Desligar o aparelho

⚠ PERIGO

Perigo devido a água quente

Perigo de queimaduras

Após a operação com água quente, para arrefecer, deve operar o aparelho durante, pelo menos, 2 minutos com água fria e com a pistola aberta.

1. Fechar a admissão de água.
2. Abrir a pistola de alta pressão.
3. Ligue a bomba com o interruptor do aparelho e deixe-a funcionar durante 5 a 10 segundos.
4. Fechar a pistola de alta pressão.
5. Colocar o interruptor do aparelho em "0".
6. Apenas retirar a ficha de rede da tomada com as mãos secas.
7. Remover a ligação de água.
8. Accionar a pistola de alta pressão até o aparelho ficar sem pressão.
9. Bloquear a pistola de alta pressão, deslizando o entalhe de segurança para a frente.

Armazenar o aparelho

Aviso

Não dobrar a mangueira de alta pressão ou cabos eléctricos.

1. Colocar a pistola de alta pressão com lança no suporte no quadro.
2. Enrolar a mangueira de alta pressão e o cabo eléctrico e pendurar nos suportes.

Protecção anticongelante

ADVERTÊNCIA

Perigo devido a geada

Danos graves no aparelho devido ao congelamento de água

Guarde o aparelho que não foi completamente esvaziado de água num local sem perigo de congelamento.

No caso de aparelhos ligados a uma chaminé, deve prestar-se atenção à entrada de ar frio.

ADVERTÊNCIA

Ar frio que entra pela chaminé

Perigo de danos

Se a temperatura exterior for inferior a 0 °C, separe o aparelho da chaminé.

1. Desactivar o aparelho se não for possível um armazenamento sem perigo de congelamento.

Desactivação

No caso de pausas de operação mais longas, ou se não for possível um armazenamento sem perigo de congelamento:

1. Drenar a água.
2. Lavar o aparelho com anticongelante.

Drenar a água

1. Desenroskar a mangueira adutora de água e a mangueira de alta pressão.
2. Desenroskar a tubagem de admissão na parte inferior da caldeira e deixar a serpentina de aquecimento ao ralenti.
3. Deixar o aparelho funcionar durante, no máximo, 1 minuto, até que a bomba e as tubagens fiquem vazias.

Lavar o aparelho com anticongelante

Aviso

Observar as prescrições de utilização do fabricante do anticongelante.

1. Lavar completamente o aparelho (queimador desligado) com um anticongelante comercial.

Assim, é atingido também atinge um certo grau de protecção contra corrosão.

Transporte

ADVERTÊNCIA

Transporte inadequado

Perigo de danos

Proteja o gatilho de operação da pistola de alta pressão contra danos.

⚠ CUIDADO

Não observância do peso

Perigo de ferimentos e danos

Considere o peso do aparelho ao transportá-lo.

1. Colocar uma cinta tensora para fixar o aparelho entre a roda e o quadro sobre a placa de base. Observar a figura.

Figura D

2. Ao transportar o aparelho em veículos, protegê-lo contra deslizamento e tombo, de acordo com as directivas em vigor.

Transporte com grua

⚠ PERIGO

Transporte inadequado com grua

Perigo de ferimentos devido a queda do aparelho ou de objectos

Respeite as prescrições locais para a prevenção de acidentes, as leis e os avisos de segurança.

O aparelho apenas deve ser transportado com grua por pessoal com formação na operação da grua.

Antes de cada transporte com grua, verificar o equipamento de elevação quanto a danos.

Antes de cada transporte com grua, verifique se a barra no aparelho apresenta danos.

Para o transporte com grua, elevar o aparelho apenas no centro da barra.

Não utilize estropos de corrente.

Proteja o dispositivo de elevação contra desprendimento accidental da carga.

Antes do transporte com grua remova a lança com a pistola de alta pressão e outros objectos soltos.

Durante o processo de elevação não transporte quaisquer objectos sobre o aparelho.

Não se coloque por baixo da carga.

Certifique-se de que não se encontram pessoas na área de perigo da grua.

Nunca deixe o aparelho suspenso na grua sem supervisão.

1. Para o transporte com grua do aparelho, fixar o dispositivo de elevação na barra.

Figura E

Armazenamento

⚠ CUIDADO

Não observância do peso

Perigo de ferimentos e danos

Considere o peso do aparelho para o respectivo armazenamento.

Conservação e manutenção

⚠ PERIGO

Arranque involuntário do aparelho, contacto com peças sob tensão

Perigo de ferimentos, choque eléctrico

Desligue o aparelho antes de realizar trabalhos no mesmo.

Retire a ficha de rede.

1. Fechar a admissão de água.
2. Abrir a pistola de alta pressão.
3. Ligue a bomba com o interruptor do aparelho e deixe-a funcionar durante 5 a 10 segundos.
4. Fechar a pistola de alta pressão.
5. Colocar o interruptor do aparelho em "0".
6. Apenas retirar a ficha de rede da tomada com as mãos secas.
7. Remover a ligação de água.
8. Accionar a pistola de alta pressão até o aparelho ficar sem pressão.
9. Bloquear a pistola de alta pressão, deslizando o entalhe de segurança para a frente.
10. Deixar arrefecer o aparelho.

Inspeção de segurança / contrato de manutenção

É possível acordar uma inspeção de segurança regular ou celebrar um contrato de manutenção com o fornecedor. Procure aconselhamento.

Intervalos de manutenção

Semanalmente

ADVERTÊNCIA

Óleo leitoso

Danos no aparelho

Se o óleo estiver leitoso, informe o serviço de assistência técnica de imediato.

1. Limpar o filtro fino.
2. Limpar o filtro do combustível.
3. Limpar o filtro do combustível.
4. Verificar o nível do óleo.

A cada 500 horas de serviço, anualmente, no mínimo

1. Substituir o óleo.
2. O serviço de assistência técnica deve proceder à descalcificação do aparelho.
3. Uma manutenção do aparelho deve ser realizada pelo serviço de assistência técnica.

Trabalhos de manutenção

Limpar o filtro fino

1. Despressurizar o aparelho.
2. Desenroscar o filtro fino na cabeça da bomba.
3. Desmontar o filtro fino e retirar o elemento filtrante.
4. Limpar o elemento filtrante com água limpa ou ar comprimido.
5. Voltar a montar na ordem inversa.

Limpar o filtro do combustível

1. Sacudir o filtro do combustível. Não deixar que o combustível penetre no ambiente.

Limpar o filtro do combustível

1. Desapertar os 3 parafusos de fixação da cobertura e retirar a mesma.
2. Desmontar o filtro do combustível.
3. Limpar o filtro do combustível.
4. Voltar a montar o filtro do combustível.

Limpar o depósito do combustível

1. Desapertar os 3 parafusos de fixação da cobertura e retirar a mesma.
2. Retirar o filtro de combustível e colocá-lo de lado num recipiente adequado, uma vez que pode sair gasóleo dos tubos.
3. Retirar o sensor de sinal de vazio e colocá-lo num recipiente adequado.
4. Desapertar os 2 parafusos de fixação entre o depósito de combustível e o quadro eléctrico.

Figura F

5. Levante o quadro eléctrico e puxe o depósito de combustível para fora, em direção à abertura de enchimento. Apoiar o quadro eléctrico no motor.
6. Lavar o depósito do combustível.
7. Voltar a colocar o depósito de combustível.
8. Efetuar a montagem pela ordem inversa.

Substituir o óleo

Para informações sobre os tipos de óleo e a quantidade de enchimento, ver os "Dados técnicos".

1. Desapertar os 3 parafusos de fixação da cobertura e retirar a mesma.
2. Desapertar os 2 parafusos de fixação entre o depósito de combustível e o quadro eléctrico.

Figura F

3. Levantar o quadro eléctrico e empurrar o depósito de combustível parcialmente na direção da ventoinha do queimador. Apoiar o quadro eléctrico no motor.
4. Colocar um recipiente de recolha adequado para cerca de 0,5 litros de óleo por baixo da bomba.
5. Soltar o parafuso de purga do óleo.
6. Escoar o óleo para o recipiente de recolha. Para permitir uma drenagem mais rápida e completa do óleo, desenroscar completamente o tampão de enchimento de óleo.

Aviso

Eliminar o óleo usado de forma ambientalmente correcta ou entregar a um ponto de recolha autorizado.

7. Voltar a apertar o parafuso de purga do óleo; binário 20...25 Nm.
8. Abastecer lentamente com o óleo novo até ao meio da indicação do nível do óleo. As bolhas de ar devem poder sair.
9. Enroscar o tampão de enchimento de óleo.
10. Empurre novamente o depósito de combustível para trás.
11. Efetuar a montagem pela ordem inversa.

Ajuda em caso de avarias

⚠ PERIGO

Arranque involuntário do aparelho, contacto com peças sob tensão

Perigo de ferimentos, choque eléctrico

Desligue o aparelho antes de realizar trabalhos no mesmo.

Retire a ficha de rede.

O aparelho não funciona

Sem tensão da rede

1. Verificar a ligação à rede e a linha adutora.

Erro na alimentação de tensão ou consumo de potência do motor demasiado elevado

1. Verificar a ligação à rede e as protecções da rede.
 2. Informar o Serviço de Assistência Técnica.
- O motor está sobrecarregado/sobreaquecido ou o limitador de temperatura dos gases de escape foi acionado
1. Colocar o interruptor do aparelho em "0".

2. Deixar arrefecer o aparelho.
3. Ligar o aparelho.

A avaria ocorre repetidamente

1. Informar o Serviço de Assistência Técnica.

A lâmpada avisadora do combustível acende

Aviso

Só se aplica quando o aparelho está em funcionamento e no modo de água quente.

O depósito de combustível está vazio

1. Encher com combustível.

O aparelho não desenvolve pressão

Ar no sistema

1. Purgar a bomba:
 - a. Desenrosçar o bico da lança.
 - b. Deixar o aparelho funcionar até a água sair sem bolhas.
 - c. Em caso de problemas com a purga, deixar o aparelho funcionar durante 10 segundos e, em seguida, desligá-lo. Repetir o processo várias vezes.
 - d. Abrir e fechar a regulação de quantidade/pressão da unidade de bombas com a pistola de alta pressão aberta.
 - e. Desligar o aparelho.
 - f. Voltar a enrosçar o bico.

2. Verificar as ligações e linhas.

Filtro fino sujo

1. Limpar o filtro fino, substituir se necessário.

Volume de admissão de água demasiado reduzido

1. Verificar o volume de admissão de água (ver "Dados técnicos").

O aparelho tem fugas, a água pinga na parte inferior do aparelho

Bomba com fugas

1. Se houver uma fuga significativa, solicite a verificação do aparelho junto do serviço de assistência técnica.

Aviso

São admissíveis 3 gotas por minuto.

O aparelho liga e desliga continuamente quando a pistola de alta pressão está fechada

Fuga no sistema de alta pressão

1. Verificar a estanqueidade do sistema de alta pressão e das ligações.

O queimador não liga

Aviso

Só se aplica em caso de funcionamento com água quente.

Falta de água

1. Verificar a ligação de água e as linhas adutoras.

Filtro de combustível sujo

1. Limpar/substituir o filtro do combustível.

Sem faíscas de ignição

1. Se nenhuma faísca de ignição for visível através da janela de inspecção durante a operação, o aparelho deve ser verificado pelo serviço de assistência técnica.

Queimador não se desliga apesar da falta de água

Fuga no sistema de alta pressão

1. Verificar a estanqueidade no sistema de alta pressão e nas ligações.

Contacto Reed no dispositivo de protecção contra a falta de água colado ou êmbolo magnético preso

1. Informar o Serviço de Assistência Técnica.

A temperatura definida não é atingida na operação com água quente

Pressão de trabalho/caudal de bombagem muito alto

1. Diminuir a pressão de trabalho/o caudal de bombagem na regulação da(o) pressão/volume da unidade de bombas.

Serpentina de aquecimento com fuligem

1. O serviço de assistência técnica deve proceder à remoção da fuligem do aparelho.

Serviço de assistência técnica

Caso a avaria não possa ser resolvida, então, o aparelho terá de ser verificado pelo serviço de assistência técnica.

Garantia

Em cada país são válidas as condições de garantia transmitidas pela nossa sociedade distribuidora responsável. Trataremos de possíveis avarias no seu aparelho no âmbito do prazo da garantia, sem custos, desde que estas tenham origem num erro de material ou de fabrico. Em caso de garantia, contacte o seu revendedor ou a assistência técnica autorizada mais próxima, apresentando o talão de compra. (endereço consultar o verso)

Para mais informações sobre a garantia (se disponíveis), consultar "Transferências" na área de serviço do website local da Kärcher.

Acessórios e peças sobressalentes

Ao utilizar apenas acessórios originais e peças sobressalentes originais, garante uma utilização segura e o bom funcionamento do aparelho.

Informações acerca de acessórios e peças sobressalentes disponíveis em www.kaercher.com.

Kits de montagem

Designação	Ref ^a
Kit de montagem do recipiente do flutuador	2.394-003.0
Kit de montagem do enrolador de mangueiras	2.639-353.0

Declaração de conformidade UE

Declaramos pelo presente que as referidas máquinas, em virtude da sua concepção e tipo de construção, bem como do modelo colocado por nós no mercado, estão em conformidade com os requisitos de saúde e segurança essenciais e pertinentes das directivas da União Europeia. Em caso de realização de alterações na máquina sem o nosso consentimento prévio, a presente declaração fica sem efeito.

Produto: Lavadora de alta pressão

Tipo: 1.030-xxx

Directivas da União Europeia pertinentes

2000/14/CE

2006/42/CE (+2009/127/CE)

2009/125/CE

2011/65/UE

2014/30/UE

Normas harmonizadas aplicadas

EN IEC 63000: 2018

EN 55014-1: 2017 + A11: 2020

EN 55014-2: 1997 + A1: 2001 + A2: 2008

EN 60335-1

EN 60335-2-79

EN 61000-3-2: 2014

EN 62233: 2008

HDS 8/18-4 C Classic, HDS 9/20-4 M Classic, HDS 10/21-4 M Classic:

EN 61000-3-3: 2013

HDS 6/15-4 C Classic, HDS 13/20-4 S Classic:

EN 61000-3-11: 2000

Regulamento(s) aplicável/aplicáveis

(UE) 2019/1781

Procedimento de avaliação da conformidade aplicado

2000/14/CE: Anexo V

Nível de potência sonora dB(A)

HDS Classic

Medido: 94

Garantido: 97

Normas nacionais aplicadas

-
Os signatários actuam em nome e em procuração do Conselho de Administração.



H. Jenner

Chairman of the Board of Management



S. Reiser

Manager Regulatory Affairs & Certification

Mandatário da documentação:

S. Reiser

Alfred Kärcher SE & Co. KG

Alfred-Kärcher-Str. 28 - 40

71364 Winnenden (Alemanha)

Tel.: +49 7195 14-0

Fax: +49 7195 14-2212

Winnenden, 2021/10/01

Dados técnicos

		HDS 6/15-4 C Classic	HDS 8/18-4 C Classic	HDS 9/20-4 M Classic	HDS 10/21- 4 M Classic	HDS 13/20- 4 S Classic
Ligação eléctrica						
Tensão da rede	V	230	400	400	400	400
Fase	~	1	3	3	3	3
Frequência de rede	Hz	50	50	50	50	50
Tipo de protecção		IPX5	IPX5	IPX5	IPX5	IPX5
Classe de protecção		I	I	I	I	I
Potência da ligação	kW	3,6	5,5	7	8	9,5
Proteção da rede (tipo C, gL/gG)	A	16	16	16	16	25
Impedância eléctrica máxima admissível	Ω	0.471	--	--	--	0.402
Ligação de água						
Pressão de admissão (máx.)	MPa (bar)	1 (10)	1 (10)	1 (10)	1 (10)	1 (10)
Temperatura de admissão (máx.)	°C	30	30	30	30	30
Volume de admissão (mín.)	l/h (l/min)	800 (13,3)	1000 (16,7)	1200 (20)	1300 (21,7)	1500 (25)
Altura de aspiração (máx.) a 20 °C	m	0,5	0,5	0,5	0,5	0,5
Características do aparelho						
Caudal de bombagem, água	l/h (l/min)	300-600 (5-10)	300-800 (5-13,3)	300-900 (5-15)	350-1000 (5,8-16,7)	600-1300 (10-21,7)
Pressão operacional da água com bocal padrão	MPa (bar)	3-15 (30-150)	3-18 (30-180)	3-20 (30-200)	3-21 (30-210)	3-20 (30-200)
Válvula de segurança para excesso de pressão operacional (máximo)	MPa (bar)	20,0 (200)	23,5 (235)	23,5 (235)	23,5 (235)	23,5 (235)
Temperatura de operação da água quente (máxima)	°C	98	98	98	98	98
Potência do queimador	kW	45	61	69	77	108
Consumo de gasóleo de aquecimento (máx.)	kg/h	3,9	5,2	5,8	6,4	8,9
Recuo da pistola de alta pressão	N	29	43	50	57	73
Calibre do bico do bico padrão		038	045	047	050	070
Medidas e pesos						
Peso de operação típico	kg	132	142	146	150	178
Comprimento x Largura x Altura	mm	1090 x 740 x 900	1090 x 740 x 900	1090 x 740 x 900	1090 x 740 x 900	1090 x 740 x 900
Depósito de combustível	l	30	30	30	30	30
Bomba de alta pressão						
Quantidade de óleo	l	0,43	0,5	0,5	0,65	0,65
Tipos de óleo		15W40	15W40	15W40	15W40	15W40
Queimador						
Combustível		Gasóleo de aquecimento EL ou gasóleo	Gasóleo de aquecimento EL ou gasóleo	Gasóleo de aquecimento EL ou gasóleo	Gasóleo de aquecimento EL ou gasóleo	Gasóleo de aquecimento EL ou gasóleo
Valores determinados de acordo com a EN 60335-2-79						
Nível acústico L_{pA}	dB(A)	75	76	77	79	79
Insegurança K_{pA}	dB(A)	3	3	3	3	3
Nível de potência sonora L_{WA} + Insegurança K_{WA}	dB(A)	97	97	97	97	97
Valor de vibração mão/braço	m/s^2	2,7	4,1	4,22	4,65	4,5
Insegurança K	m/s^2	0,8	0,9	0,91	1,37	0,94

Motivo da excepção de acordo com o Regulamento (UE) 2019/1781 Anexo I, Parte 2, n.º 12: j)
Reservados os direitos a alterações técnicas.

Inhoud

Algemene instructies	57
Milieubescherming	57
Overzicht apparaat	57
Symbolen op het apparaat	58
Reglementair gebruik	58
Veiligheidsinstructies	58
Veiligheidsinrichtingen	58
Inbedrijfstelling	59
Bediening	60
Vervoer	61
Opslag	61
Verzorging en onderhoud	61
Hulp bij storingen.....	62
Garantie.....	63
Toebehoren en reserveonderdelen	63
EU-conformiteitsverklaring	63
Technische gegevens	64

Algemene instructies



Voordat u het apparaat voor het eerst gebruikt, dient u deze oorspronkelijke gebruiksaanwijzing en de meegeleverde veiligheidsinstructies door te lezen. Handel dienovereenkomstig.

Bewaar beide documenten voor later gebruik of volgen de eige-naars.

- Wanneer de gebruiksaanwijzing en de veiligheidsinstructies niet worden opgevolgd, kan dit schade aan het toestel en gevaar voor de bediener en andere personen tot gevolg hebben.
- Bij transportschade de dealer onmiddellijk op de hoogte brengen.
- Controleer bij het uitpakken of de verpakking-sinhoud compleet is en niet beschadigd is. Levering-somvang zie afbeelding A.
- Neem bij een bedrijfshoogte van meer dan ca. 800 m boven NAP contact op met uw dealer om de instelling van de brander aan de hoogte en het lagere zuurstofgehalte aan te passen.

Milieubescherming



De verpakkingmaterialen zijn herbruikbaar. Verwijder verpakkingen op een milieuvriendelijke manier.



Elektrische en elektronische apparaten bevatten waardevolle recyclebare materialen en vaak bestanddelen zoals batterijen, accu's of olie, die bij onjuiste omgang of verkeerd afvalverwijdering een potentieel gevaar voor de gezondheid van de mens en voor het milieu kunnen vormen. Voor een correcte werking van het apparaat zijn deze bestanddelen echter noodzakelijk. Voer apparaten met dit symbool niet samen met het huisvuil af.

Instructies betreffende ingrediënten (REACH)

Actuele informatie over ingrediënten vindt u op: www.kaercher.de/REACH

Aanvullende opmerkingen inzake de milieubescherming

Zorg ervoor dat motorolie, stookolie, diesel en benzine niet in het milieu terecht komen. Bescherm de grond en verwijder afgewerkte olie op milieuvriendelijke wijze.

Overzicht apparaat

Beschrijving apparaat

Afbeelding A

- ① Kabelhouder
- ② Watertekortbeveiliging en veiligheidsventiel
- ③ Magneetventiel brandstof
- ④ Brandstofpomp
- ⑤ Typeplaatje
- ⑥ Branderventilator
- ⑦ Vulopening voor brandstof (tankdop)
- ⑧ Brandstoffilter
- ⑨ Brandstofzeef
- ⑩ Brandstof-tank
- ⑪ Elektromotor
- ⑫ Houder voor hogedrukpistool met straalbuis
- ⑬ Druk-/volumeregeling van de pompeenheid
- ⑭ Oliepeilindicatie
- ⑮ Olieaftapplug
- ⑯ Olievulplug
- ⑰ Pompeenheid
- ⑱ Elektrische toevoerleiding
- ⑲ Fijnfilter (water), HDS 13/20-4 S Classic: Fijnfilter is over 90° naar achteren gedraaid geïnstalleerd
- ⑳ Brander
- ㉑ Wateraansluiting
- ㉒ Temperatuursensor
- ㉓ Hogedrukaansluiting
- ㉔ Slanghouder
- ㉕ Ontstekingstransformator
- ㉖ Zwenkwiel met parkeerrem
- ㉗ Hogedrukslang
- ㉘ Bevestigingsschroef voor kap
- ㉙ Niveauschakelaar
- ㉚ Wartelmoer
- ㉛ Leegmeldingsensor
- ㉜ Bedieningsveld
- ㉝ Kap
- ㉞ Triggerhendel
- ㉟ Hogedrukpistool
- ㊱ Hogedruksproeier
- ㊲ Straalbuis
- ㊳ Veiligheidspal van het hogedrukpistool
- ㊴ Beugel voor kraantransport
- ㊵ Frame

Bedieningsveld

Afbeelding B

0 = uit

- 1) Apparaatschakelaar
- 2) Bedrijfsmodus: Gebruik met koud water
- 3) Bedrijfsmodus: Gebruik met heet water (e = eco-stand, heet water max. 60 °C)
- 4) Controlelamp brandstof
- 5) QR-code voor informatie

Symbolen op het apparaat

	De hogedrukstraal niet op personen, dien-actieve elektrische uitrusting of het apparaat zelf richten. Het apparaat tegen vorst beschermen.
	Gevaar door elektrische spanning. Uitsluitend elektriciens of daartoe bevoegde vakmensen mogen werkzaamheden aan de elektrotechnische installatie uitvoeren.
	Overeenkomstig de voorschriften mag het apparaat nooit zonder systeemscheider op het drinkwaternet worden gebruikt. Zorg ervoor dat de aansluiting van uw waterinstallatie, waarop de hogedrukreiniger wordt aangesloten, met een systeemscheider conform EN 12729 type BA is uitgerust. Water dat door een systeemscheider stroomt, geldt niet meer als drinkwater. Sluit de systeemscheider altijd aan op de watertoevoer, nooit direct op het apparaat.



Gezondheidsrisico door giftige uitlaatgas-
sen. Adem de uitlaatgassen niet in.



Verbrandingsgevaar door hete oppervlak-
ken.



Code voor informatie

Reglementair gebruik

Het apparaat is uitsluitend bedoeld voor als reinigings-
apparaat, bijv. voor machines, voertuigen, gebouwen,
gereedschappen, gevels, patio's en tuinapparatuur.

⚠ GEVAAR

Gebruik bij tankstations of andere gevarenonzes

Gevaar voor letsel

*Neem de desbetreffende veiligheidsvoorschriften in
acht.*

Instructie

*Voorkom dat afvalwater met minerale olie in de grond,
water of riolering terechtkomt. Motor wassen of onder-
grond wassen alleen op geschikte plaatsen met olieaf-
scheider uitvoeren.*

Grenswaarden voor de watertoevoer

LET OP

Vervuild water

*Vroegtijdige slijtage of afzettingen in het apparaat
Gebruik het apparaat enkel met zuiver water of met re-
cyclingwater dat de grenswaarden niet overschrijdt.*

Voor de watertoevoer gelden volgende grenswaarden:

- pH-waarde: 6,5-9,5
- Elektrisch geleidingsvermogen: Geleidingsvermo-
gen van schoon water + 1200 µS/cm, maximaal gele-
idingsvermogen 2000 µS/cm
- Afzetbare stoffen (testvolume 1 l, afzettingstijd 30
minuten): < 0,5 mg/l
- Filtreerbare stoffen: < 50 mg/l, geen abrasieve stof-
fen
- koolwaterstoffen: < 20 mg/l
- chloride: < 300 mg/l
- sulfaat: < 240 mg/l
- calcium: < 200 mg/l
- totale hardheid: < 28 °dH, < 50° TH, < 500 ppm
(mg CaCO₃/l)
- ijzer: < 0,5 mg/l
- mangaan: < 0,05 mg/l
- koper: < 2 mg/l
- actieve chloor: < 0,3 mg/l
- Vrij van onaangename geuren

Veiligheidsinstructies

Voor het apparaat gelden de volgende veiligheidsin-
structies:

- Neem de betreffende nationale voorschriften van de
wetgever voor vloeistofstralers in acht.
- Neem de betreffende nationale voorschriften van de
wetgever inzake ongevalpreventie in acht. Vloeis-
tofstralers moeten regelmatig worden getest en het
resultaat van de test schriftelijk worden vastgelegd.
- Bedenk dat de verwarming van het apparaat een
stookinstallatie is. Stookinstallaties moeten regel-
matig conform de betreffende nationale voorschrif-
ten van de wetgever worden getest.
- Aan het apparaat en aan de toebehoren mogen
geen veranderingen worden aangebracht.
- Om gevaar door te hoge temperaturen te voorko-
men, moet u bij werktemperaturen boven 60 °C de
druk-/debietregeling van de pompeenheid op MAX
instellen.

Veiligheidsinrichtingen

Veiligheidsinrichtingen dienen voor de bescherming van
de gebruiker en mogen niet buiten werking worden ge-
steld of worden overbrugd.

Veiligheidsklep

- De veiligheidsklep gaat open, als de drukschakelaar
defect is.
- De veiligheidsklep is af fabriek ingesteld en verze-
geld. De instelling wordt uitgevoerd door de klanten-
service.

Watertekortbeveiliging

De watertekortbeveiliging verhindert dat de brander
wordt ingeschakeld bij watertekort.

Afvoergas-temperatuurbegrenzer

De uitlaatgastemperatuurbegrenzer schakelt het appa-
raat uit, als de uitlaatgastemperatuur te hoog is.

Inbedrijfstelling

⚠ WAARSCHUWING

Beschadigde componenten

Gevaar voor letsel

Controleer apparaat, toebehoren, toevoerleidingen en aansluitingen op onberispelijke toestand. Als de toestand niet perfect is, mag u het apparaat niet gebruiken.

1. De parkeerrem vergrendelen.

Oliepeil van de hogedrukpomp controleren

LET OP

Melkachtige olie

Schade aan het apparaat

Als de olie melkachtig is, neem dan onmiddellijk contact op met de geautoriseerde klantenservice.

1. Het apparaat op een vlakke ondergrond zetten.
2. Het oliepeil van de hogedrukpomp bij de oliepeilindicatie controleren.
Het oliepeil moet zich in het midden van de oliepeilindicatie bevinden.
3. Indien nodig olie bijvullen.

Toebehoren monteren

Instructie

Het EASY!Lock-systeem verbindt componenten door een snelschroefdraad met slechts een omwenteling snel en veilig.

1. De straalbuis met het hogedrukpistool verbinden en handvast aanhalen (EASY!Lock).
2. De hogedruksproeier op de straalbuis steken.
3. De wartelmoer monteren en handvast aanhalen (EASY!Lock).
4. De hogedrukslang met het hogedrukpistool en de hogedrukaansluiting van het apparaat verbinden en handvast aanhalen (EASY!Lock).

Brandstof bijvullen

⚠ GEVAAR

Ongeschikte brandstof

Explosiegevaar

Vul alleen dieselbrandstof of lichte stookolie bij. Ongeschikte brandstoffen, bijv. benzine, mogen niet worden gebruikt.

LET OP

Gebruik met een lege brandstoftank

Vernieling van de brandstoftomp

Gebruik het apparaat nooit met een lege brandstoftank.

1. De reservoirsluiting openen.
2. Vul brandstof bij.
3. De reservoirafsluiting sluiten.
4. Eventueel overgelopen brandstof wegvegen.

Wateraansluiting

⚠ WAARSCHUWING

Gevaar van terugstromen van verontreinigd water in het drinkwaternet

Gezondheidsrisico

Neem de voorschriften van uw waterbedrijf in acht.

Overeenkomstig de voorschriften mag het apparaat nooit zonder systeemscheider op het drinkwaternet worden gebruikt. Gebruik een systeemscheider van KÄRCHER of een andere systeemscheider conform EN 12729 Type BA. Water dat door een systeemscheider stroomt, geldt niet meer als drinkwater. Sluit de systeemscheider steeds aan op de watertoevoer, nooit direct op de wateraansluiting van het apparaat.

- Aansluitwaarden zie Technische gegevens.

Instructie

De toevoerslang is niet bij de leveringsomvang inbegrepen.

Instructie

De systeemscheider is niet in de leveringsomvang inbegrepen.

1. De systeemscheider aansluiten op de watertoevoer (bijv. waterkraan).
2. De toevoerslang (minimale lengte 7,5 m, minimale diameter 3/4") aansluiten op de wateraansluiting van het apparaat en op de systeemscheider.
3. De watertoevoer openen.

Water uit reservoir aanzuigen

Instructie

Het aanzuigen van water uit een reservoir is niet mogelijk met de aanbouwset RM 110.

⚠ GEVAAR

Aanzuigen van oplosmiddelhoudende vloeistoffen of drinkwater

Gevaar voor letsel en schade, vervuiling van drinkwater

Zuig nooit vloeistoffen op die oplosmiddelen bevatten zoals ververf, benzine, olie of ongefilterd water.

De afdichtingen in het apparaat zijn niet bestand tegen oplosmiddelen. De spuitnevel van oplosmiddelen is zeer licht ontvlambaar, explosief en giftig.

Zuig nooit water op uit drinkwatertanks.

1. De aanzuigslang (diameter minstens 3/4") aansluiten op de wateraansluiting van het apparaat.
2. Hang de aanzuigslang in een externe waterbron.

Instructie

Maximale aanzuighoogte: 0,5 m

3. Tot de pomp water aanzuigt: De druk-/debietregeling van de pompenheid instellen op de maximale waarde.

Elektrische aansluiting

⚠ GEVAAR

Ongeschikte elektrische verlengkabels

Elektrische schok

Gebruik buiten alleen daarvoor toegestane en overeenkomstig gemarkeerde elektrische verlengkabels waarvan de diameter groot genoeg is.

Zorg ervoor dat de stekker en koppeling van een gebruikte verlengkabel waterdicht zijn.

Rol verlengsnoeren altijd volledig uit.

LET OP

Overschrijding van de netwerkimpedantie

Elektrische schok bij kortsluiting

De maximaal toegestane netimpedantie op het elektrische aansluitpunt (zie technische gegevens) mag niet worden overschreden.

Bij onduidelijkheden over de op uw aansluitpunt bestaande netimpedantie neemt u contact op met uw energiebedrijf.

- Aansluitwaarden zie technische gegevens en typeplaatje.
- De elektrische aansluiting moet worden uitgevoerd door een elektricien en moet voldoen aan IEC 60364-1.
- Alleen 3-fasige apparaten: De juiste polariteit van het apparaat controleren, zie Bediening/wisselstekker.

Bediening

⚠ GEVAAR

Brandbare vloeistoffen

Explosiegevaar

Sproei geen ontvlambare vloeistoffen.

⚠ GEVAAR

Gebruik zonder straalbuis

Gevaar voor letsel

Gebruik het apparaat nooit zonder gemonteerde straalbuis.

Controleer voor elk gebruik of het mondstuk stevig vastzit. De schroefverbinding van de straalbuis moet handvast zijn vastgedraaid.

⚠ GEVAAR

Hogedrukwaterstraal

Gevaar van letsel

Bevestig de trekker nooit in geactiveerde positie.

Zet het hogedrukpistool vast door de veiligheidsgrendel naar voren te duwen voordat u werkzaamheden aan het apparaat uitvoert.

Houd de hogedrukpistool en de straalbuis met beide handen vast.

⚠ GEVAAR

Gevaar door beschadigd netsnoer

Elektrische schok

Zorg ervoor dat het netsnoer tijdens de werking niet in contact komt met de brander (heet).

LET OP

Gebruik met een lege brandstoftank

Vernieling van de brandstofpomp

Gebruik het apparaat nooit met een lege brandstoftank.

Mondstuk vervangen

1. Schakel het apparaat uit en bedien het hogedrukpistool tot het apparaat drukloos is.
2. Beveilig het hogedrukpistool; duw hiervoor de veiligheidsgrendel naar voren.
3. Vervang de nozzle.

Apparaat inschakelen

1. De apparaatschakelaar in de gewenste bedrijfsmodus zetten. Het apparaat start kort en schakelt uit, zodra de werkdruk is bereikt.
2. Ontgrendel het hogedrukpistool; duw hiervoor de veiligheidsgrendel naar achteren. Door bediening van het hogedrukpistool schakelt het apparaat weer in.

Instructie

Als er geen water uit het hogedrukmondstuk komt, de pomp ontluichten. Zie hulp bij storingen - apparaat bouwt geen druk op.

Wisselstekker (alleen 3-fasige apparaten)

1. Het apparaat in koudwaterbedrijf gebruiken.
2. De juiste draairichting van de ventilator controleren: Daartoe de hand boven de uitworp houden en controleren of een luchtstroom voelbaar is.
3. Luchtstroom voelbaar: De draairichting is correct.
4. Luchtstroom niet voelbaar: De polen van de wisselstekker omwisselen.

Afbeelding C

Werkdruk en opvoerhoeveelheid instellen

Druk-/volumeregeling van de pompeenheid

1. Draai de regelspindel met de klok mee: de werkdruk verhogen (MAX).

2. Draai de regelspindel tegen de klok in: de werkdruk verlagen (MIN).

Reiniging

Instructie

De hogedrukstraal altijd eerst vanaf grotere afstand en met lage temperatuur op het te reinigen object richten om beschadiging door te hoge druk en temperatuur te voorkomen.

1. De reinigingstemperatuur instellen naar gelang van het te reinigen oppervlak.

Gebruik met koud water

Voor het verwijderen van lichte vervuiling en voor spoelen, bijv. tuingereedschap, terras, gereedschap.

Eco-niveau

Het apparaat werkt in het meest rendabele temperatuurbereik (max. 60 °C).

Gebruik met heet water

⚠ GEVAAR

Heet water

Gevaar voor brandwonden

Vermijd contact met heet water.

⚠ GEVAAR

Gevaar door te hoge temperaturen

Verbrandingsgevaar

Om gevaar door te hoge temperaturen te voorkomen, moet u bij werktemperaturen boven 60 °C de druk-/debietregeling van de pompeenheid op MAX instellen.

Instructie

Als er vaak boven 50 °C wordt gewerkt met leidingwater dat kalk bevat (waterhardheid boven 12 °dH), raden we aan de aanbouwsset voor de vlottertank te installeren om verkalking van de heetwaterslang te voorkomen.

Instructie

Na gebruik met heet water kunnen soms waterdruppels uit het veiligheidsventiel ontsnappen ten gevolge van de restwarmte in de ketel.

1. De temperatuurregelaar instellen op de gewenste temperatuur.

Aanbevolen reinigingstemperaturen

- 30-50 °C: Lichte vervuiling
- Max. 60 °C: Eiwithoudend vuil, bijv. in de levensmiddelenindustrie
- 60-90 °C: Autoreiniging, machinereiniging

Werking onderbreken

1. Beveilig het hogedrukpistool; duw hiervoor de veiligheidsgrendel naar voren.

Apparaat uitschakelen

⚠ GEVAAR

Gevaar door heet water

Verbrandingsgevaar

Laat het apparaat na gebruik met heet water ter afkoeling minimaal 2 minuten met koud water en geopend pistool lopen.

1. De watertoevoer sluiten.
2. De hogedrukpistool openen.
3. Schakel de pomp in met de apparaatschakelaar en laat deze 5-10 seconden draaien.
4. De hogedrukpistool sluiten.
5. De apparaatschakelaar op '0' zetten.
6. Trek de netstekker met droge handen uit het stopcontact.
7. Verwijder de wateraansluiting.

- Het hogedrukpistool bedienen tot het apparaat drukloos is.
- Beveilig het hogedrukpistool. Duw hiervoor de veiligheidsgrendel naar voren.

Apparaat opbergen

Instructie

Knik de hogedrukslang en de elektrische leiding niet.

- Het hogedrukpistool met straalbuis in de houder op het frame eggen.
- Rol de hogedrukslang en de elektrische kabel op en hang ze aan de houders.

Vorstbescherming

LET OP

Gevaar door vorst

Vernietiging van het apparaat door bevriezend water. Bewaar het apparaat dat niet volledig is afgetapt op een vorstvrije plaats.

Bij apparaten die op een schoorsteen zijn aangesloten, moet de binnendringende, koude lucht in acht worden genomen.

LET OP

Koude lucht komt binnen via de schoorsteen

Beschadigingsgevaar

Koppel het apparaat los van de haard, als de buitentemperatuur lager is dan 0 °C.

- Schakel het apparaat uit, als een vorstvrije opslag niet mogelijk is.

Buitengebruikstelling

Voor langere pauzes van bedrijf of als vorstvrij opbergen niet mogelijk is:

- Het water aflaten.
- Het apparaat met antivries spoelen.

Water aftappen

- Schroef de watertoevoerslang en de hogedrukslang los.
- Schroef de toevoerleiding aan de ketelonderzijde los en tap de verwarmingsslang af.
- Het apparaat maximaal 1 minuut laten lopen, tot de pomp en de leidingen leeg zijn.

Het apparaat met antivries spoelen

Instructie

De instructies van de fabrikant van het vorstbeschermingsmiddel in acht nemen.

- Het apparaat (met brander uitgeschakeld) volledig spoelen met een antivries uit de handel.
- Hierdoor wordt ook een zekere mate van bescherming tegen corrosie bereikt.

Vervoer

LET OP

Ondeskundig transport

Beschadigingsgevaar

Bescherm de trekker van het hogedrukpistool tegen beschadiging.

⚠ VOORZICHTIG

Niet in acht nemen van het gewicht

Gevaar voor letsel en beschadiging

Houd bij het vervoer rekening met het gewicht van het apparaat.

- Een spanband tussen het wiel en het frame over de bodemplaat leiden om het apparaat vast te zetten. De afbeelding volgen.

Afbeelding D

- Bij vervoer in voertuigen het apparaat conform de richtlijnen beveiligen tegen wegglijden en omvallen.

Kraantransport

⚠ GEVAAR

Ondeskundig kraantransport

Verwondingsgevaar door vallend apparaat of vallende voorwerpen

Neem de plaatselijke voorschriften inzake ongevalpreventie, de wetgeving en de veiligheidsvoorschriften in acht.

Het apparaat mag alleen door personen met de kraan worden vervoerd die over de bediening van de kraan zijn geïnstrueerd.

Controleer de takel voor elk kraantransport op beschadiging.

Vóór elk kraantransport de beugel voor kraantransport controleren op beschadiging.

Het apparaat alleen optillen in het midden van de beugel voor kraantransport.

Gebruik geen aanslagkettingen.

Beveilig de hijsinrichting, zodat de last niet per ongeluk los kan raken.

Verwijder vóór het kraantransport de straalbuis met het hogedrukpistool en andere losse voorwerpen.

Vervoer tijdens het hijsen geen voorwerpen op het apparaat.

Ga niet onder de last staan.

Let erop dat zich in de gevarezone van de kraan geen personen bevinden.

Laat het apparaat niet zonder toezicht aan de kraan hangen.

- De gefinrichting aan de beugel voor kraantransport van het apparaat bevestigen.

Afbeelding E

Opslag

⚠ VOORZICHTIG

Niet in acht nemen van het gewicht

Gevaar voor letsel en beschadiging

Houd bij de opslag rekening met het gewicht van het apparaat.

Verzorging en onderhoud

⚠ GEVAAR

Per ongeluk opstartend apparaat, contact van stroomvoerende delen

Verwondingsgevaar, elektrische schok

Schakel vóór werkzaamheden aan het apparaat het apparaat uit.

Trek de netstekker eruit.

- De watertoevoer sluiten.
- De hogedrukpistool openen.
- Schakel de pomp in met de apparaatschakelaar en laat deze 5-10 seconden draaien.
- De hogedrukpistool sluiten.
- De apparaatschakelaar op '0' zetten.
- Trek de netstekker met droge handen uit het stopcontact.
- Verwijder de wateraansluiting.
- Het hogedrukpistool bedienen tot het apparaat drukloos is.
- Beveilig het hogedrukpistool. Duw hiervoor de veiligheidsgrendel naar voren.
- Het apparaat laten afkoelen.

Veiligheidsinspectie/onderhoudscontract

Met uw dealer kunt u een regelmatige veiligheidsinspectie vastleggen of een onderhoudscontract afsluiten. Vraag hierover advies.

Onderhoudsintervallen

Wekelijks

LET OP

Melkachtige olie

Schade aan het apparaat

Als de olie melkachtig is, neem dan onmiddellijk contact op met de geautoriseerde klantenservice.

1. Het fijnfilter reinigen.
2. De brandstofzeef reinigen.
3. Het brandstoffilter reinigen.
4. Het oliepeil controleren.

Om de 500 bedrijfsuren, minstens jaarlijks

1. De olie verversen.
2. Het apparaat laten ontkalken door de klantenservice.
3. Onderhoud aan het apparaat door de klantenservice laten uitvoeren.

Onderhoudswerkzaamheden

Fijnfilter reinigen

1. Het apparaat drukloos maken.
2. Schroef het fijnfilter van de pompkop los.
3. Demonteer het fijnfilter en verwijder het filterelement.
4. Het filter met schoon water of met perslucht reinigen.
5. In omgekeerde volgorde monteren.

Brandstofzeef reinigen

1. De brandstofzeef schoonkloppen. Voorkom hierbij dat brandstof in het milieu terecht komt.

Brandstoffilter reinigen

1. De 3 bevestigingsschroeven van de kap lossen en de kap verwijderen.
2. Het brandstoffilter demonteren.
3. Het brandstoffilter reinigen.
4. Het brandstoffilter weer monteren.

Brandstoftank reinigen

1. De 3 bevestigingsschroeven van de kap lossen en de kap verwijderen.
2. Het brandstoffilter eruit trekken en in een geschikte bak op zijn zijde leggen, omdat er diesel uit de leidingen kan lopen.
3. De leegmeldingsensor eruit trekken en hem in een geschikte bak leggen.
4. De 2 bevestigingsschroeven tussen de brandstoftank en de elektrokast lossen.

Afbeelding F

5. De elektrokast optillen en de brandstoftank in de richting van de vulopening naar buiten trekken. De elektrokast op de motor neerzetten.
6. De brandstoftank uitspoelen.
7. De brandstoftank opnieuw installeren.
8. Alles in omgekeerde volgorde weer monteren.

Olie verversen

Oliesoort en vulhoeveelheid, zie technische gegevens.

1. De 3 bevestigingsschroeven van de kap lossen en de kap verwijderen.
2. De 2 bevestigingsschroeven tussen de brandstoftank en de elektrokast lossen.

Afbeelding F

3. De elektrokast optillen en de brandstoftank in de richting van de branderventilator schuiven. De elektrokast op de motor neerzetten.
4. Een geschikte opvangbak voor ongeveer 0,5 liter olie onder de pomp zetten.
5. De olieaftapplug lossen.
6. De olie in de opvangbak aflaten. Om de olie sneller en vollediger te laten weglopen, de olievlugplug helemaal losdraaien.

Instructie

De oude olie op milieuvriendelijke wijze afvoeren of bij een geautoriseerde verzamelplaats afgeven.

7. De olieaftapplug weer vastdraaien, koppel 20...25 Nm.
8. Nieuwe olie langzaam bijvullen tot het midden van de oliepeilindicatie. Luchtbellen moeten kunnen ontsnappen.
9. De olievlugplug erin schroeven.
10. De brandstoftank weer terugschuiven.
11. Alles in omgekeerde volgorde weer monteren.

Hulp bij storingen

⚠ GEVAAR

Per ongeluk opstartend apparaat, contact van stroomvoerende delen

Verwondingsgevaar, elektrische schok

Schakel vóór werkzaamheden aan het apparaat het apparaat uit.

Trek de netstekker eruit.

Apparaat werkt niet

Geen netspanning

1. De spanningaansluiting en de toevoerleiding controleren.

Fout in de spanningsvoorziening of stroomverbruik van de motor te hoog

1. De spanningaansluiting en de netbeveiligingen controleren.

2. De klantenservice op de hoogte brengen.

Motor overbelast/oververhit of uitlaatgastemperatuurgelaar geactiveerd

1. De apparaatschakelaar op '0' zetten.
2. Het apparaat laten afkoelen.
3. Het apparaat inschakelen.

Storing treedt herhaaldelijk op

1. De klantenservice op de hoogte brengen.

Controlelampje brandstof brandt

Instructie

Alleen van toepassing als het apparaat in werking is met heet water.

Brandstoftank is leeg

1. Brandstof bijvullen.

Apparaat bouwt geen druk op

Lucht in het systeem

1. Pomp ontluichten:
 - a De sproeier van de straalbuis schroeven.
 - b Het apparaat laten lopen tot het water er zonder bellen uitstroomt.
 - c Bij ontluichtingsproblemen het apparaat 10 seconden laten lopen, dan uitschakelen. Het proces meermaals herhalen.
 - d De druk-/debietregeling van de pompeenheid met het hogedrukpistool open- en dichtdraaien.
 - e Het apparaat uitschakelen.
 - f De sproeier er opnieuw opdraaien.
2. Controleer de aansluitingen en leidingen.

Fijnfilter vuil

1. Reinig het fijnfilter, vervang het indien nodig.

Watertoevoerhoeveelheid te gering

1. De watertoevoerhoeveelheid controleren (zie Technische gegevens).

Apparaat lekt, er druppelt water uit de onderkant van het apparaat

Pomp ondicht

1. Als er een aanzienlijk lek is, laat het apparaat dan nakijken door de klantenservice.

Instructie

Toegestaan zijn 3 druppels/minuut.

Het apparaat schakelt continu aan en uit terwijl het hogedrukpistool gesloten is

Lek in het hogedruksysteem

1. Controleer het hogedruksysteem en de aansluitingen op lekkage.

Brander geen ontsteking

Instructie

Alleen van toepassing bij werking met heet water.

Watertekort

1. Controleer de wateraansluiting en de toevoerleidingen.

Brandstoffilter vuil

1. De brandstoffilter reinigen/vervangen.

Geen ontstekingsvonk

1. Als tijdens bedrijf geen ontstekingsvonk zichtbaar is door het kijkglas van de brander, laat het apparaat dan nakijken door de geautoriseerde klantenservice.

Brander schakelt niet uit ondanks watertekort

Lek in het hogedruksysteem

1. Controleer het hogedruksysteem en de aansluitingen op lekken.

Reed-schakelaar in de watertekortbeveiliging vastgelopen of magneetzuiger geblokkeerd

1. De klantenservice op de hoogte brengen.

Instelde temperatuur wordt niet bereikt bij gebruik met heet water

Werkdruk/opvoerhoeveelheid te hoog

1. Verlaag de werkdruk/opvoerhoeveelheid met de druk/volumeregeling van de pompeenheid.

Verwarmingsslang met roet

1. Laat het roet door de klantenservice van het apparaat verwijderen.

Klantenservice

Als de storing niet kan worden verholpen, moet het apparaat door de klantenservice worden gecontroleerd.

Garantie

In elk land gelden de garanti voorwaarden die door onze verantwoordelijke verkoopmaatschappij zijn uitgegeven. Mogelijke storingen aan uw apparaat verhelpen we binnen de garantieperiode gratis, voor zover een materiaal- of fabricagefout de oorzaak is. Als u gebruik wilt maken van de garantie, neemt u met uw aankoopbon contact op met uw distributeur of de dichtstbijzijnde geautoriseerde klantenservice.

(adres zie achterzijde)

Meer informatie over de garantie (indien beschikbaar) vindt u in het servicegedeelte van uw lokale Kärcher-website onder "Downloads".

Toebehoren en reserveonderdelen

Gebruik alleen origineel toebehoren en originele reserveonderdelen. Deze garanderen een veilige en storingsvrije werking van het apparaat.

Informatie over toebehoren en reserveonderdelen vindt u onder www.kaercher.com.

Aanbouwsets

Aanduiding	Bestelnummer
Aanbouwset voor vlottertank	2.394-003.0
Aanbouwset voor slangtrommel	2.639-353.0

EU-conformiteitsverklaring

Hiermee verklaren wij dat de hierna vermelde machine op basis van het ontwerp en type en in de door ons op de markt gebrachte uitvoering voldoet aan de relevante veiligheids- en gezondheidsvereisten van de EU-richtlijnen. Bij een niet door ons goedgekeurde wijziging van de machine verliest deze verklaring zijn geldigheid.

Product: Hogedrukreiniger

Type: 1.030-xxx

Relevante EU-richtlijnen

2000/14/EG

2006/42/EG (+2009/127/EG)

2009/125/EG

2011/65/EU

2014/30/EU

Toegepaste geharmoniseerde normen

EN IEC 63000: 2018

EN 55014-1: 2017 + A11: 2020

EN 55014-2: 1997 + A1: 2001 + A2: 2008

EN 60335-1

EN 60335-2-79

EN 61000-3-2: 2014

EN 62233: 2008

HDS 8/18-4 C Classic, HDS 9/20-4 M Classic, HDS 10/21-4 M Classic:

EN 61000-3-3: 2013

HDS 6/15-4 C Classic, HDS 13/20-4 S Classic:

EN 61000-3-11: 2000

Toegepaste bepaling(en)

(EU) 2019/1781

Toegepaste conformiteitswaarderingprocedure

2000/14/EG: Bijlage V

Geluidsvermogensniveau dB(A)

HDS Classic

Gemeten: 94

Gegarandeerd: 97

Toegepaste nationale normen

-

De ondergetekenden handelen in opdracht en met volmacht van de directie.

H. Jenner

Chairman of the Board of Management

S. Reiser

Manager Regulatory Affairs & Certification

Gevolmachtigde voor de documentatie:

S. Reiser

Alfred Kärcher SE & Co. KG

Alfred-Kärcher-Str. 28 - 40

71364 Winnenden (Germany)

Tel.: +49 7195 14-0

Fax: +49 7195 14-2212

Winnenden, 2021/10/01

Technische gegevens

		HDS 6/15-4 C Classic	HDS 8/18-4 C Classic	HDS 9/20-4 M Classic	HDS 10/21- 4 M Classic	HDS 13/20- 4 S Classic
Elektrische aansluiting						
Netspanning	V	230	400	400	400	400
Fase	~	1	3	3	3	3
Netfrequentie	Hz	50	50	50	50	50
Beschermingsgraad		IPX5	IPX5	IPX5	IPX5	IPX5
Beschermingsklasse		I	I	I	I	I
Aansluitvermogen	kW	3,6	5,5	7	8	9,5
Netbeveiliging (type C, gL/gG)	A	16	16	16	16	25
Maximaal toegestane netimpedantie	Ω	0.471	--	--	--	0.402
Wateraansluiting						
Toevoerdruk (max.)	MPa (bar)	1 (10)	1 (10)	1 (10)	1 (10)	1 (10)
Toevoertemperatuur (max.)	$^{\circ}\text{C}$	30	30	30	30	30
Toevoerdebiet (min.)	l/h (l/min)	800 (13,3)	1000 (16,7)	1200 (20)	1300 (21,7)	1500 (25)
Aanzuighoogte (max.) bij 20 $^{\circ}\text{C}$	m	0,5	0,5	0,5	0,5	0,5
Gegevens capaciteit apparaat						
Opbrengst, water	l/h (l/min)	300-600 (5-10)	300-800 (5-13,3)	300-900 (5-15)	350-1000 (5,8-16,7)	600-1300 (10-21,7)
Werkdruk water met standaard mondstuk	MPa (bar)	3-15 (30-150)	3-18 (30-180)	3-20 (30-200)	3-21 (30-210)	3-20 (30-200)
Overdruk veiligheidsventiel (maximum)	MPa (bar)	20,0 (200)	23,5 (235)	23,5 (235)	23,5 (235)	23,5 (235)
Bedrijfstemperatuur warm water (maximum)	$^{\circ}\text{C}$	98	98	98	98	98
Brandervermogen	kW	45	61	69	77	108
Stookolieverbruik (max.)	kg/h	3,9	5,2	5,8	6,4	8,9
Reactiekracht van het hogedruk-pistool	N	29	43	50	57	73
Sproeiergrootte van de standaard-sproeier		038	045	047	050	070
Afmetingen en gewichten						
Typisch bedrijfsgewicht	kg	132	142	146	150	178
Lengte x breedte x hoogte	mm	1090 x 740 x 900	1090 x 740 x 900	1090 x 740 x 900	1090 x 740 x 900	1090 x 740 x 900
Brandstoftank	l	30	30	30	30	30
Hogedrukpomp						
Hoeveelheid olie	l	0,43	0,5	0,5	0,65	0,65
Type olie		15W40	15W40	15W40	15W40	15W40
Brander						
Brandstof		Stookolie EL of diesel	Stookolie EL of diesel	Stookolie EL of diesel	Stookolie EL of diesel	Stookolie EL of diesel
Berekende waarden conform EN 60335-2-79						
Geluidsdrumniveau L_{pA}	dB(A)	75	76	77	79	79
Onzekerheid K_{pA}	dB(A)	3	3	3	3	3
Geluidsvermogensniveau L_{WA} + onzekerheid K_{WA}	dB(A)	97	97	97	97	97
Hand-arm-vibratiewaarde	m/s^2	2,7	4,1	4,22	4,65	4,5
Onzekerheid K	m/s^2	0,8	0,9	0,91	1,37	0,94

Uitzondering volgens verordening (EU) 2019/1781 bijlage I punt 2 (12): j)
Technische wijzigingen voorbehouden.

İçindekiler

Genel uyarılar	65
Çevre koruma	65
Cihaza genel bakış	65
Cihazdaki simgeler	66
Amaca uygun kullanım	66
Güvenlik bilgileri	66
Emniyet düzenleri	66
İşletime alma	67
Kumanda etme	67
Taşıma	69
Depolama	69
Koruma ve bakım	69
Arıza durumunda yardım	70
Garanti	71
Aksesuarlar ve yedek parçalar	71
AB Uygunluk Beyanı	71
Teknik veriler	72

Genel uyarılar



Cihazı ilk defa kullanmadan önce orijinal işletim kılavuzunu ve ekli güvenlik bilgilerini okuyun. Bu bilgilere göre hareket

edin.

Her iki kılavuzu daha sonra kullanmak için ve sizden sonraki kullanıcı için saklayın.

- İşletim kılavuzu ve güvenlik bilgilerine uyulmaması, kullanıcı ve diğer kişiler için tehlikeli durumların oluşmasına ve cihazın hasar görmesine yol açabilir.
- Taşıma hasarları varsa hemen bayiyi bilgilendirin.
- Ambalajı açarken, paket içeriğinde eksik aksesuar veya hasarlı parça olup olmadığını kontrol edin. Teslimat kapsamı için bkz. Resim A.
- Deniz seviyesinden yaklaşık 800 m üzerindeki çalışma yüksekliğinde, brülör ayarını yüksekliğe ve düşük oksijen içeriğine ayarlamak için yetkili satıcınıza başvurun.

Çevre koruma



Paketleme malzemeleri geri dönüştürülebilir. Lütfen ambalajları çevreye zarar vermeden bertaraf edin.



Elektrikli ve elektronik cihazlar, değerli ve geri dönüştürülebilir malzemelerin yanı sıra yanlış kullanılması veya yanlış bertaraf edilmesi durumunda insan sağlığı ve çevre için potansiyel tehlike teşkil edebilecek piller, aküler veya yağlar içerebilir. Ancak cihazın usulüne uygun şekilde çalıştırılması için bu parçalar gereklidir. Bu simge ile işaretlenen cihazlar evsel çöp ile birlikte bertaraf edilmemelidir.

İçerik maddelerine yönelik uyarılar (REACH)

İçerik maddelerine yönelik güncel bilgiler için bkz.: www.kaercher.de/REACH

Çevre koruma için tamamlayıcı uyarılar

Lütfen çevreye motor yağı, ısıtma yağı, dizel ve benzin bırakmayın. Lütfen zemini koruyun ve atık yağı çevreye zarar vermeden tasfiye edin.

Cihaza genel bakış

Cihaz açıklaması

Şekil A

- 1 Kablo tutucu
- 2 Su yetersizliği emniyeti ve emniyet valfi
- 3 Yakıt solenoid valfi
- 4 Yakıt pompası
- 5 Tıp levhası
- 6 Brülör fanı
- 7 Yakıt doldurma ağızı (depo kapağı)
- 8 Yakıt filtresi
- 9 Yakıt süzgeci
- 10 Yakıt deposu
- 11 Elektrik motoru
- 12 Huzme borulu yüksek basınç tabancası tutucusu
- 13 Pompa ünitesinin basınç/miktar denetimi
- 14 Yağ seviyesi göstergesi
- 15 Yağ boşaltma civatası
- 16 Yağ doldurma tapası
- 17 Pompa ünitesi
- 18 Elektrik besleme hattı
- 19 İnce filtre (su), HDS 13/20-4 S Classic: İnce filtre 90° geriye döndürülerek takılır
- 20 Brülör
- 21 Su bağlantısı
- 22 Sıcaklık sensörü
- 23 Yüksek basınç bağlantısı
- 24 Hortum tutucusu
- 25 Ateşleme trafosu
- 26 Sabitleme frenine sahip yönlendirme tekeri
- 27 Yüksek basınç hortumu
- 28 Başlık sabitleme vidası
- 29 Seviye şalteri
- 30 Rakor somunu
- 31 Düşük seviye sensörü
- 32 Kumanda paneli
- 33 Kapak
- 34 Tetik
- 35 Yüksek basınç tabancası
- 36 Yüksek basınç memesi
- 37 Püskürtme borusu
- 38 Yüksek basınç tabancasının emniyet mandalı
- 39 Vinçle taşıma için poyra
- 40 Çerçeve



Kumanda paneli

Şekil B

0 = kapalı

- 1 Cihaz şalteri
- 2 İşletim türü: Soğuk su ile işletim
- 3 İşletim türü: Sıcak su ile işletim (e = eco kademesi, sıcak su maks 60 °C)
- 4 Yakıt kontrol lambası
- 5 Bilgi için QR kodu

Cihazdaki simgeler

	Yüksek basınç hüzmesini asla insanlara, hayvanlara, aktif elektrikli donanımlara veya cihazın kendisine doğrultmayın. Cihazı donmaya karşı koruyun.
	Elektrik gerilimi nedeniyle tehlike. Elektrik sistemindeki çalışmalarını sadece uzman elektrikli veya yetkilendirilmiş kalifiye personel yapabilir.
	Geçerli yönetmelikler uyarınca cihaz sistem ayırıcısı olmadan içme suyu şebekesinde işletilemez. Yüksek basınç temizleyicisini bağladığınız ev su sisteminin bağlantısının EN 12729 uyarınca BA tipi bir sistem ayırıcısı ile donatılmış olmasını sağlayın. Bir sistem ayırıcısından geçen su işlemez olarak sınıflandırılmaz. Sistem ayırıcısını daima su kaynağına bağlayın, asla doğrudan cihaza bağlamayın.



Zehirli egzoz gazları nedeniyle sağlığa zarar tehlikesi. Egzoz gazlarını solumayın.



Sıcak yüzeyler nedeniyle yanma tehlikesi.



Bilgi kodu

Amaca uygun kullanım

Cihazı sadece makineleri, araçları, binaları, aletleri, ön cephele, terasları ve bahçe aletlerini vs. temizlemek için kullanın.

⚠ TEHLİKE

Benzin istasyonlarında veya diğer tehlikeli alanlarda kullanın

Yaralanma tehlikesi

İlgili güvenlik talimatlarını dikkate alın.

Not

Mineral yağ içeren atık suların toprağa, su yollarına veya kanalizasyon sistemine karışmasına izin vermeyin. Motoru veya alt gövdeyi yalnızca uygun yerlerde, yağ ayrıştırıcısı ile yıkayın.

Su beslemesi için sınır değerler

DIKKAT

Kirlenmiş su

Erken aşınma veya cihaz içinde tortulaşmalar

Cihazı sadece temiz suyla veya suyu sınır değerleri aşmayan geri dönüşüm suyuyla besleyin.

Su beslemesi için aşağıdaki sınır değerler geçerlidir:

- pH değeri: 6,5-9,5
- Elektriksel iletkenlik: Temiz suyun iletkenliği + 1200 µS/cm, maksimum iletkenlik 2000 µS/cm
- Çökeltilbilir maddeler (numune hacmi 1 l, çökeltme süresi 30 dakika): < 0,5 mg/l
- Filtrelenebilir maddeler: < 50 mg/l, aşındırıcı madde değil
- Hidrokarbonlar: < 20 mg/l
- Klorür: < 300 mg/l
- Sülfat: < 240 mg/l
- Kalsiyum: < 200 mg/l
- Toplam sertlik: < 28 °dH, < 50° TH, < 500 ppm (mg CaCO₃/l)
- Demir: < 0,5 mg/l
- Manganez: < 0,05 mg/l
- Bakır: < 2 mg/l
- Aktif klor: < 0,3 mg/l
- Kötü kokular içermez

Güvenlik bilgileri

Cihaz için aşağıdaki güvenlik bilgileri geçerlidir:

- Sıvı püskürtücüsüne yönelik yasa koyucunun ilgili ulusal yönetmeliklerini dikkate alın.
- Kazaların önlenmesine yönelik yasa koyucunun ilgili ulusal yönetmeliklerini dikkate alın. Sıvı püskürtücüler düzenli olarak kontrol edilmeli ve kontrol sonucu yazılı olarak kaydedilmelidir.
- Cihaz ısıtma tertibatının bir ateşleme sistemi olduğuna dikkat edin. Ateşleme sistemleri yasa koyucunun ilgili ulusal yönetmeliklerine göre düzenli olarak kontrol edilmelidir.
- Cihazda ve aksesuarlarında değişiklik yapılmamalıdır.
- Aşırı yüksek sıcaklıklardan kaynaklanan tehlikeleri önlemek için, 60 °C'nin üzerindeki çalışma sıcaklıklarında pompa ünitesinin basınç/miktar denetimini MAX olarak ayarlayın.

Emniyet düzenleri

Emniyet düzenleri kullanıcının korunması için kullanılır ve devre dışı bırakılmamalı veya işlevleri atlanmamalıdır.

Emniyet valfi

- Basınç şalteri arızalı olduğunda, emniyet valfi açılır.
- Emniyet valfi, fabrikada ayarlanmış ve mühürlenmiştir. Ayarlama sadece müşteri hizmetleri tarafından yapılır.

Su yetersizliği emniyeti

Su yetersizliği emniyeti, su yetersizliği olduğunda brülörün açılmasını önler.

Egzoz gazı sıcaklık sınırlayıcısı

Egzoz gazı sıcaklık sınırlayıcısı, çok yüksek egzoz gazı sıcaklığına ulaşıldığında cihazı kapatır.

İşletime alma

⚠ UYARI

Hasarlı yapı parçaları Yaralanma tehlikesi

Cihazın, aksesuarların, besleme hatlarının ve bağlantıların kusursuz durumda olup olmadığını kontrol edin. Bu bileşenlerin durumları kusursuz değilse cihazı kullanmayın.

1. Park frenini kilitleyin.

Yüksek basınç pompalarının yağ düzeyinin kontrol edilmesi

DIKKAT

Sütlü gibi görünen yağ

Cihazda zarar

Yağ sütlü gibi görünüyorsa derhal yetkili müşteri hizmetlerini bilgilendirin.

1. Cihazı düz bir zemin üzerine yerleştirin.
2. Yüksek basınç pompasının yağ düzeyini yağ düzeyi göstergesinde kontrol edin.
Yağ seviyesi, yağ düzeyi göstergesinin ortasında olmalıdır.
3. Gerekliğinde yağ ekleyin.

Aksesuarların montajı

Not

EASY!Lock sistemi bileşenleri bir hızlı dişli yardımcıyla sadece bir tur ile hızlı ve güvenli bir şekilde birleştirir.

1. Huzme borusunu yüksek basınç tabancasına bağlayın ve elinizle sıkın (EASY!Lock).
2. Yüksek basınç memesini huzme borusuna takın.
3. Rakor somununu takın ve elle sıkın (EASY!Lock).
4. Yüksek basınç hortumunu cihazın yüksek basınç tabancası ve yüksek basınç bağlantısına bağlayın ve elinizle sıkın (EASY!Lock).

Yakıt doldurma

⚠ TEHLİKE

Uygun olmayan yakıt

Patlama tehlikesi

Sadece dizel yakıt veya hafif ısıtma yağı doldurun. Benzin gibi uygun olmayan yakıtlar kullanılmamalıdır.

DIKKAT

Boş yakıt deposuyla işletim

Yakıt pompasında tahrıp

Cihazı, asla yakıt deposu boşken işletmeyin.

1. Depo kilidini açın.
2. Yakıt doldurun.
3. Depo kilidini kapatın.
4. Taşan yakıtı silin.

Su bağlantısı

⚠ UYARI

Kirli suyun içme suyu şebekesine geri akışından kaynaklanan tehlike

Sağlık tehlikesi

Su beslemesinin yönetmeliğini dikkate alın.

Geçerli yönetmelikler uyarınca cihaz sistem ayırıcısı olmadan içme suyu şebekesinde işletilemez. KÄRCHER sistem ayırıcısı veya EN 12729 Tip BA uyarınca alternatif bir sistem ayırıcısı kullanın. Bir sistem ayırıcısından geçen su içilemez olarak sınıflandırılmaz. Sistem ayırıcısını daima su beslemesine bağlayın, doğrudan cihazın su bağlantısına asla bağlamayın.

- Bağlantı değerleri ile ilgili bakınız Teknik Veriler.

Not

Giriş hortumu teslimat kapsamına dahil değildir.

Not

Sistem ayırıcı, teslimat kapsamına dahil değildir.

1. Sistem ayırıcısı su girişine (örn. su musluğu) bağlayın.
2. Giriş hortumunu (asgari uzunluk 7,5 m, asgari çap 3/4") yardımcıyla cihazın su bağlantısına ve sistem ayırıcıya bağlayın.
3. Su girişini açın.

Suyu hazneden boşaltma

Not

RM 110 ek donanım seti ile bir kaptan su çekmek mümkün değildir.

⚠ TEHLİKE

Çözücü madde içeren sıvıların ya da içme suyunun emilmesi

Yaralanma ve hasar tehlikesi, içme suyunun kirlenmesi
Boya tineri, benzin, yağ veya filtrelenmemiş su gibi çözücü içeren sıvıları asla emmeyin. Cihazdaki contalar, çözücü maddelere karşı dayanıklı değildir. Çözücü maddelerin püskürtme buharı, oldukça yanıcı, patlayıcı ve zehirlidir.

İçme suyu şebekesinden asla su çekmeyin.

1. Emme hortumunu (çapı en az 3/4") cihazın su bağlantısına bağlayın.
2. Emme hortumunu harici bir su kaynağına asın.

Not

Maksimum emiş yüksekliği: 0,5 m

3. Pompa su çekene kadar: Pompa ünitesinin basınç/miktar denetimini maksimum değere ayarlayın.

Elektrik bağlantısı

⚠ TEHLİKE

Uygun olmayan elektrik uzatma kabloları

Elektrik çarpması

Dışarıdaysanız yalnızca dışarıda kullanım için onaylanmış ve bu yönde işaretlenmiş, yeterli hat kesiti bulunan elektrikli uzatma kabloları kullanın.

Kullanılan uzatma kablosunun fişinin ve kaplininin su geçirmez olduğundan emin olun.

Uzatma kablolarını her zaman tamamen çözün.

DIKKAT

Şebeke empedansının aşılması

Kısa devre sonucu elektrik çarpması

Elektrik bağlantı noktasındaki izin verilen maksimum şebeke empedansı (teknik verilere bakınız) aşılmamalıdır.

Bağlantı noktasında mevcut şebeke empedansı hakkın-da bir belirsizlik mevcut olması halinde lütfen elektrik tedarik şirketiniz ile irtibata geçin.

- Bağlantı değerleri için teknik verilere ve tip levhasına bakın.
- Elektrik bağlantısı, bir elektrik tesisatçısı tarafından yapılmalıdır ve IEC 60364-1'e uygun olmalıdır.
- Yalnızca 3 fazlı cihazlar: Cihazın kutuplarının doğru olup olmadığını kontrol edin, bkz. Çalışma/Kutup değiştirme fişi.

Kumanda etme

⚠ TEHLİKE

Yanıcı sıvılar

Patlama tehlikesi

Tutuşabilen hiçbir sıvı püskürtmeyin.

⚠ TEHLİKE

Huzme borusuz işletim

Yaralanma tehlikesi

Monte edilmiş huzme borusu olmadan cihazı asla çalıştırmayın.

Huzme borusunun yerine sıkıca oturup oturmadığını her kullanımdan önce kontrol edin. Huzme borusunun vida bağlantısı elle sıkılmalıdır.

⚠ TEHLİKE

Yüksek basınçlı su huzmesi

Yaralanma tehlikesi

Tetiği asla çalıştırılan konumda sabitlemeyin.

Cihaz üzerinde herhangi bir çalışma yapmadan önce emniyet mandalını öne doğru iterek yüksek basınç tabancasını emniyete alın.

Yüksek basınç tabancasını ve huzme borusunu iki elle tutun.

⚠ TEHLİKE

Hasarlı elektrik kablosu nedeniyle tehlike

Elektrik çarpması

İşletim sırasında güç kablosunun (sıcak) brülöre temas etmediğinden emin olun.

DIKKAT

Boş yakıt deposuyla işletim

Yakıt pompasından tahrip

Cihazı, asla yakıt deposu boşken işletmeyin.

Enjektörün değiştirilmesi

1. Cihazı kapatın ve yüksek basınç tabancasını, cihaz basıncısız olana kadar çalıştırın.
2. Yüksek basınç tabancasını tespit edin, bunun için emniyet mandalını öne doğru itin.
3. Memeyi değiştirin.

Cihazın çalıştırılması

1. Cihaz şalterini istenen işletim türüne çevirin. Cihaz kısa bir süre çalışmaya başlar ve çalışma basıncına ulaştığında çalışmayı durdurur.
2. Yüksek basınç tabancasının kilidini açmak için emniyet mandalını arkaya doğru itin. Yüksek basınç tabancasının açılması halinde cihaz tekrar çalışmaya başlar.

Not

Yüksek basınç memesinden su gelmiyorsa, pompanın havasını alın. Arıza durumunda yardıma bakın - Cihaz basıncı üretmiyor.

Kutup değiştirme soketi (sadece 3 fazlı cihazlar)

1. Cihazı soğuk su modunda çalıştırın.
2. Fanın doğru dönüş yönünün doğru olup olmadığını kontrol edin: Elinizi bacanın üzerinde tutun ve hava akışını hissedip hissetmediğinizi kontrol edin.
3. Hava akışı fark ediliyor: Dönme yönü doğrudur.
4. Hava akışı fark edilmiyor: Kutup değiştirici fiş üzerindeki kutupları değiştirin.

Şekil C

Çalışma basıncını ve pompalama miktarını ayarlayın

Pompa ünitesinin basınç / hacim regülasyonu

1. Regülasyon milini saat yönünde çevirin: Çalışma basıncını (MAX) artırın.
2. Regülasyon milini saat yönünün tersine çevirin: Çalışma basıncını (MIN) azaltın.

Temizleme

Not

Aşırı basınç veya sıcaklık yüzünden oluşabilecek zararları önlemek için yüksek basınç huzmesi her zaman temizlenecek nesneye yeterli mesafeden ve düşük sıcaklıkla yönetilmelidir.

1. Temizleme sıcaklığını temizlenecek yüzeye uygun olarak belirleyin.

Soğuk su ile işletim

Hafif kirleri temizlemek ve durulamak için, örneğin bahçe aletleri, teras, aletler.

Eco seviyesi

Cihaz, en ekonomik sıcaklık aralığında çalışır (maks. 60 °C).

Sıcak su ile işletim

⚠ TEHLİKE

Sıcak su

Haşlanma tehlikesi

Sıcak su ile temastan kaçının.

⚠ TEHLİKE

Aşırı sıcaklıklardan kaynaklanan tehlike

Haşlanma tehlikesi

Aşırı yüksek sıcaklıklardan kaynaklanan tehlikeleri önlemek için, 60 °C'nin üzerindeki çalışma sıcaklıklarında pompa ünitesinin basınç/miktar denetimini MAX olarak ayarlayın.

Not

Kireçli musluk suyuyla (su sertliği 12 °dH'nin üzerinde) sık sık 50 °C'nin üzerinde çalışıyorsanız ısıtma serpantininin kireçlenmesini önlemek için şamandıra tankı ek donanım setinin takılmasını öneririz.

Not

Sıcak su ile işletimden sonra, kazanda kalan ısı nedeniyle bazen emniyet valfinden su damlacıkları kaçabilir.

1. Cihaz şalterini istenen sıcaklığa ayarlayın.

Önerilen temizleme sıcaklıkları

- 30-50 °C: Hafif kirleri
- Maks. 60 °C: Protein içeren kirleri, örn. gıda endüstrisinde
- 60-90 °C: Motorlu araç temizliği, makine temizliği

İşletmeyi duraklatma

1. Yüksek basınç tabancasını tespit edin, bunun için emniyet mandalını öne doğru itin.

Cihazın kapatılması

⚠ TEHLİKE

Sıcak sudan kaynaklanan tehlike

Haşlanma tehlikesi

Sıcak su ile işletimden sonra cihazı, soğuması için, tabaca açıkken en az 2 dakika soğuk su ile çalıştırmalısınız.

1. Su girişini kapatın.
2. Yüksek basınç tabancasını açın.
3. Pompayı cihaz şalteri ile açın ve 5-10 saniye çalışmasına izin verin.
4. Yüksek basınç tabancasını kapatın.
5. Cihaz şalterini "0" konumuna alın.
6. Şebeke fişini prizden sadece elleriniz kuruyken çekin.
7. Su bağlantısını çıkarın.
8. Cihaz basıncısız olana kadar yüksek basınç tabancasına kumanda edin.

9. Yüksek basınç tabancasının kilitlemek için emniyet mandalını öne doğru itin.

Cihazın muhafaza edilmesi

Not

Yüksek basınç hortumunu veya elektrik kablosunu bükmeyin.

1. Huzme borulu yüksek basınç tabancasını çerçeve-deki brakete yerleştirin.
2. Yüksek basınç hortumunu ve elektrik kablosunu sarın ve braketlere asın.

Antifriz

DIKKAT

Donmadan kaynaklanan tehlike

Donan su nedeniyle cihazın tahrip edilmesi

Suyu tamamen boşaltılmamış cihazı, don olmayan bir yerde saklayın.

Bir şömineye bağlı olan cihazlarda içeri giren soğuk hava dikkate alınmalıdır.

DIKKAT

Şömine üzerinden giren soğuk hava

Zarar görme tehlikesi

0 °C'nin altında dış hava sıcaklıklarında cihazı şömine-den ayırın.

1. Dona karşı korumalı depolama mümkün değilse, cihazı işletimden çıkartın.

Hizmet dışı bırakma

Uzun işletim aralarında veya dona karşı korumalı depolama mümkün değilse:

1. Suyu tahliye edin.
2. Cihazı, antifriz ile yıkayın.

Suyun boşaltılması

1. Su giriş hortumunu ve yüksek basınç hortumunu sökün.
2. Giriş hattını kazan tabanından sökün ve ısıtma bobinini boşaltın.
3. Cihazı, pompa ve hatlar boşalana dek maksimum 1 dakika boyunca çalıştırın.

Cihazı, antifriz ile yıkayın

Not

Antifriz üreticisinin kullanım yönetmeliklerini dikkate alın.

1. Cihazı (brülör kapalı) piyasada standart olarak temin edilebilen bir antifriz ile komple yıkayın.

Bu şekilde korozyona karşı belirli bir koruma elde edilir.

Taşıma

DIKKAT

Uygun olmayan taşıma

Zarar görme tehlikesi

Yüksek basınç tabancasının tetiğini zararlara karşı koruyun.

⚠ TEDBİR

Ağırlığın dikkate alınmaması

Yaralanma ve zarar görme tehlikesi mevcuttur

Taşıma sırasında cihazın ağırlığını dikkate alın.

1. Cihazı tekerlek ve çerçeve arasında sabitlemek için taban plakasının üzerinden bir germe kayış geçirin. Resme dikkat edin.

Şekil D

2. Cihazı araç içinde taşırken, geçerli yönetmelikler uyarınca kaymaya ve devrilmeye karşı emniyete alın.

Vinçle taşıma

⚠ TEHLİKE

Uygun olmayan vinçle taşıma

Düşen cihaz veya düşen cisimler nedeniyle yaralanma tehlikesi

Yerel kaza önleme yönetmeliklerini, yasaları ve güvenlik bilgilerini dikkate alın.

Cihaz vinçle sadece vinç kullanımı hakkında bilgilendirilmiş kişiler tarafından taşınabilir.

Vinçle her taşıma işlemi öncesinde kaldırma aracında hasar kontrolü yapın.

Her vinçle taşımadan önce poyrada hasar kontrolü yapın.

Cihazı, vinçle taşımak için poyradan ortasından kaldırın.

Bağlama zincirleri kullanmayın.

Yükün istem dışı çıkmasına karşı kaldırma tertibatını emniyete alın.

Vinçle taşımadan önce yüksek basınç tabancasıyla huzme borusunu ve diğer sabit olmayan cisimleri çıkarın.

Kaldırma işlemi sırasında cihazın üzerinde cisimleri taşımayın.

Asılı yükün altında durmayın.

Vinçin tehlike bölgesinde kimsenin bulunmamasına dikkat edin.

Cihazı gözetimsiz olarak vinçte asılı bırakmayın.

1. Kaldırma cihazını, cihazın vinçle taşınması için poyraya sabitleyin.

Şekil E

Depolama

⚠ TEDBİR

Ağırlığın dikkate alınmaması

Yaralanma ve zarar görme tehlikesi mevcuttur

Depolama sırasında cihazın ağırlığına dikkat edin.

Koruma ve bakım

⚠ TEHLİKE

İstenmeden çalışmaya başlayan cihaz, akım ileten parçalarla temas

Yaralanma tehlikesi, elektrik çarpması

Cihazdaki çalışmalardan önce cihazı kapatın.

Şebeke fişini çekin.

1. Su girişini kapatın.
2. Yüksek basınç tabancasını açın.
3. Pompayı cihaz şalteri ile açın ve 5-10 saniye çalışmasına izin verin.
4. Yüksek basınç tabancasını kapatın.
5. Cihaz şalterini "0" konumuna alın.
6. Şebeke fişini prizden sadece elleriniz kuruyken çekin.
7. Su bağlantısını çıkarın.
8. Cihaz basınçsız olana kadar yüksek basınç tabancasına kumanda edin.
9. Yüksek basınç tabancasının kilitlemek için emniyet mandalını öne doğru itin.
10. Cihazı soğumaya bırakın.

Emniyet muayenesi / bakım sözleşmesi

Bayiniz ile düzenli bir emniyet muayenesi kararlaştırabilirsiniz veya bir bakım sözleşmesi yapabilirsiniz. Lütfen danışmanlık hizmeti alın.

Bakım zaman aralıkları

Haftalık

DIKKAT

Sütlü gibi görünen yağ

Cihazda zarar

Yağ sütlü gibi görünüyorsa derhal yetkili müşteri hizmetlerini bilgilendirin.

1. İnce filtreyi temizleyin.
2. Yakıt süzgecinizi temizleyin.
3. Yakıt filtresini temizleyin.
4. Yağ düzeyini kontrol edin.

Her 500 işletimde bir, asgari yıllık

1. Yağı değiştirin.
2. Cihazın müşteri hizmetleri tarafından kireçten arındırılmasını sağlayın.
3. Cihazın bakımının müşteri hizmetleri tarafından yapılmasını sağlayın.

Bakım çalışmaları

İnce filtrenin temizlenmesi

1. Cihazı basınçsız duruma getirin.
2. Pompa kafasındaki ince filtreyi sökün.
3. İnce filtreyi sökün ve filtre elemanını çıkartın.
4. Filtre elemanını temiz su veya basınçlı hava ile temizleyin.
5. Tersi sırada toplayın.

Yakıt eleğini temizleme

1. Yakıt eleğini vurarak temizleyin. Bu sırada yakıtın çevreye sızmasına izin vermeyin.

Yakıt filtresini temizleme

1. Başlığı sabitleyen 3 vidayı sökün ve başlığı çıkarın.
2. Yakıt filtresini sökün.
3. Yakıt filtresini temizleyin.
4. Yakıt filtresini tekrar takın.

Yakıt deposunun temizlenmesi

1. Başlığı sabitleyen 3 vidayı sökün ve başlığı çıkarın.
2. Yakıt filtresini dışarı çekin ve mazotun hatlardan sızmasına karşı uygun bir kaba yanlamasına yerleştirin.
3. Düşük seviye sensörünü dışarı çekerek çıkarın ve uygun bir kaba koyun.
4. Yakıt deposu ile elektrik kutusu arasındaki 2 sabitleme vidasını gevşetin.

Şekil F

5. Elektrik kutusunu kaldırın ve yakıt deposunu doldurma ağzına doğru çekin. Motordaki elektrik kutusunu destekleyin.
6. Yakıt deposunu yıkayın.
7. Yakıt deposunu tekrar takın.
8. Sökme işlemini ters sırada gerçekleştirin.

Yağın değiştirilmesi

Yağ türleri ve dolum miktarı için bkz. Teknik veriler.

1. Başlığı sabitleyen 3 vidayı sökün ve başlığı çıkarın.
2. Yakıt deposu ile elektrik kutusu arasındaki 2 sabitleme vidasını gevşetin.

Şekil F

3. Elektrik kutusunu kaldırın ve yakıt deposunu kısmen brülör fanına doğru kaydırın. Motordaki elektrik kutusunu destekleyin.
4. Pompanın altına yaklaşık 0,5 litre miktarında yağ için uygun bir toplama kabı yerleştirin.
5. Yağ boşaltma tapasını gevşetin.

6. Yağı toplama haznesine boşaltın. Yağın daha hızlı ve tamamen akabilmesi için yağ doldurma tapasını tamamen sökün.

Not

Kullanılmıř yağı çevreye zarar vermeyecek şekilde imha edin veya yetkili bir toplama noktasına götürün.

7. Yağ boşaltma tapasını tekrar sıkın, sıkma torku 20...25 Nm'dir.
8. Yeni yağı yağ düzeyi göstergesinin ortasına kadar yavaşça doldurun. Hava kabarcıklarının yok olabilmesi gerekir.
9. Yağ doldurma tapasını vidalayın.
10. Yakıt deposunu tekrar geri itin.
11. Sökme işlemini ters sırada gerçekleştirin.

Arıza durumunda yardım

⚠ TEHLİKE

İstenmeden çalışmaya başlayan cihaz, akım ileten parçalarla temas

Yaralanma tehlikesi, elektrik çarpması

Cihazdaki çalışmalardan önce cihazı kapatın.

Şebeke fişini çekin.

Cihaz çalışmıyor

Şebeke gerilimi yok

1. Besleme hattını ve şebeke sigortalarını kontrol edin. Güç kaynağında hata var veya motorun akım tüketimi çok yüksek

1. Şebeke bağlantısını ve şebeke sigortalarını kontrol edin.

2. Müşteri hizmetlerini bilgilendirin.

Motor aşırı yüklenmiş/aşırı ısınmış veya egzoz gazı sıcaklık sınırlayıcı tetiklendi

1. Cihaz şalterini "0" konumuna alın.

2. Cihazı soğumaya bırakın.

3. Cihazı açın.

Arıza, tekrar tekrar ortaya çıkıyor

1. Müşteri hizmetlerini bilgilendirin.

Yakıt kontrol ışığı yanıyor

Not

Sadece cihaz çalışırken ve sıcak su ile işletimde geçerlidir.

Yakıt deposu boş

1. Yakıt doldurun.

Cihaz, basınç oluşturmuyor

Sistemde hava

1. Pompanın havasını alın:

a Memeyi huzme borusundan sökün.

b Su, baloncuksuz bir şekilde dışarı çıkana kadar cihazı çalıştırın.

c Havalandırma problemlerinde cihazı 10 saniye çalıştırın, ardından kapatın. İşlemi birkaç kez tekrarlayın.

d Yüksek basınç tabancası açıkken pompa ünitesinin basınç/miktar denetimini açıp kapatın.

e Cihazı kapatın.

f Memeyi tekrar vidalayın.

2. Bağlantıları ve hatları kontrol edin.

İnce filtre kirlil

1. İnce filtreyi temizleyin, gerekirse değiştirin.

Su giriş miktarı yetersiz

1. Su giriş miktarı kontrol edin (bakınız Teknik Veriler).

Cihaz sızdırıyor, cihazın altından su damlıyor

Pompa sızdırıyor

1. Cihaz çok fazla sızdırıyorsa, cihazı müşteri hizmetlerine kontrol ettirin.

Not

Dakikada 3 damlaya izin verilir.

Yüksek basınç pompası kapalıyken cihaz sürekli açılıp kapanıyor

Yüksek basınç sisteminde sızıntı var

1. Yüksek basınç sistemini ve bağlantıları sızdırmazlık bakımından kontrol edin.

Brülör ateşleme yapmıyor

Not

Yalnızca sıcak su ile işletim için geçerlidir.

Su yetersizliği

1. Su bağlantısını ve besleme hatlarını kontrol edin.

Yakıt filtresi kirlî

1. Yakıt filtresini temizleyin/değiştirin.

Kıvılcım yok

1. İşletim sırasında gözetleme camından ateşleme kıvılcımı görülmüyorsa cihazın müşteri hizmetleri tarafından kontrol edilmesi gerekmektedir.

Brülör su eksikliğine rağmen kapanmıyor

Yüksek basınç sisteminde sızıntı var

1. Yüksek basınç sistemini ve bağlantıları sızdırmazlık bakımından kontrol edin.

Su yetersizliği emniyetindeki Reed şalteri yapışmış veya manyetik piston sıkışmış

1. Müşteri hizmetlerini bilgilendirin.

Sıcak suyla çalışırken ayarlanan sıcaklığa ulaşılmıyor

Çalışma basıncı/pompalama miktarı çok yüksek

1. Pompa ünitesinin basınç/hacim regülasyonundan çalışma basıncını/pompalama miktarını azaltın.

Isıtma bobini ıslenmiş

1. Cihazı müşteri hizmetlerine kontrol ettirin.

Müşteri hizmetleri

Arızanın giderilememesi durumunda, cihaz müşteri hizmetleri tarafından kontrol edilmelidir.

Garanti

Her ülkede yetkili distribütörümüz tarafından verilmiş garanti şartları geçerlidir. Garanti süresi içerisinde cihazınızda oluşabilecek hasarları, üretim veya malzeme hatasından kaynaklanıyorsa ücretsiz olarak gideriyoruz. Garanti durumunda satış faturası ile satıcınıza veya size en yakın yetkili servise başvurun.

(Adres için bkz. Arka sayfa)

Daha ayrıntılı garanti bilgilerinizi (varsa) yerel Kärcher web sitenizin servis bölümünde "İndirilen Dokümanlar" altında bulabilirsiniz.

Aksesuarlar ve yedek parçalar

Sadece orijinal aksesuarlar ve orijinal yedek parçalar kullanın. Bu parçalar cihazın güvenli ve arızasız çalışmasını sağlar.

Aksesuar ve yedek parçalara ilişkin bilgiler için adres: www.kaercher.com.

Ek donanım setleri

Tanım	Sipariş numarası
Şamandıra tankı ek donanım seti	2.394-003.0
Hortum tamburu ek donanım seti	2.639-353.0

AB Uygunluk Beyanı

İşbu belgeyle, aşağıda adı geçen makinenin mevcut tasarımı yapı tarzı ve tarafımızdan piyasaya sürülen modeliyle AB direktifinin ilgili temel güvenlik ve sağlık yükümlülüklerine uygun olduğunu beyan ederiz. Bizim onayımız olmadan makinede yapılan bir değişiklik durumunda, bu açıklama geçerliliğini kaybeder.

Ürün: Yüksek basınç temizleyicisi

Tip: 1.030-xxx

İlgili AB direktifleri

2000/14/EG

2006/42/AT (+2009/127/AT)

2009/125/EG

2011/65/AB

2014/30/AB

Uygulanan uyumlaştırılmış normlar

EN IEC 63000: 2018

EN 55014-1: 2017 + A11: 2020

EN 55014-2: 1997 + A1: 2001 + A2: 2008

EN 60335-1

EN 60335-2-79

EN 61000-3-2: 2014

EN 62233: 2008

HDS 8/18-4 C Classic, HDS 9/20-4 M Classic, HDS 10/21-4 M Classic:

EN 61000-3-3: 2013

HDS 6/15-4 C Classic, HDS 13/20-4 S Classic:

EN 61000-3-11: 2000

Uygulanan yönetmelik(ler)

(AB) 2019/1781

Uygulanan uygunluk değerlendirme yöntemi

2000/14/EG: Ek V

Ses gücü seviyesi dB(A)

HDS Classic

Ölçülen: 94

Garanti edilen: 97

Uygulanan ulusal normlar

-

Aşağıda imzası olan, yönetim kurulu adına ve yönetim yetkisine sahip olarak hareket eder.

H. Jenner

Chairman of the Board of Management

S. Reiser

Manager Regulatory Affairs & Certification

Dokümantasyon yetkilisi:

S. Reiser

Alfred Kärcher SE & Co. KG

Alfred-Kärcher-Str. 28 - 40

71364 Winnenden (Almanya)

Tel.: +49 7195 14-0

Faks: +49 7195 14-2212

Winnenden, 2021/10/01

Teknik veriler

		HDS 6/15-4 C Classic	HDS 8/18-4 C Classic	HDS 9/20-4 M Classic	HDS 10/21- 4 M Classic	HDS 13/20- 4 S Classic
Elektrik bağlantısı						
Şebeke gerilimi	V	230	400	400	400	400
Faz	~	1	3	3	3	3
Şebeke frekansı	Hz	50	50	50	50	50
Koruma türü		IPX5	IPX5	IPX5	IPX5	IPX5
Koruma sınıfı		I	I	I	I	I
Bağlantı gücü	kW	3,6	5,5	7	8	9,5
Şebeke sigortası (C tipi, gL/gG)	A	16	16	16	16	25
İzin verilen maksimum şebeke empedansı	Ω	0.471	--	--	--	0.402
Su bağlantısı						
Giriş basıncı (maks.)	MPa (bar)	1 (10)	1 (10)	1 (10)	1 (10)	1 (10)
Giriş sıcaklığı (maks.)	°C	30	30	30	30	30
Giriş miktarı (min.)	l/h (l/min)	800 (13,3)	1000 (16,7)	1200 (20)	1300 (21,7)	1500 (25)
20 °C'de emme yüksekliği (maks.)	m	0,5	0,5	0,5	0,5	0,5
Cihaz performans verileri						
Pompalama miktarı, su	l/h (l/min)	300-600 (5-10)	300-800 (5-13,3)	300-900 (5-15)	350-1000 (5,8-16,7)	600-1300 (10-21,7)
Standart meme ile sulu işletme basıncı	MPa (bar)	3-15 (30-150)	3-18 (30-180)	3-20 (30-200)	3-21 (30-210)	3-20 (30-200)
Aşırı çalışma basıncı emniyet valfi (maksimum)	MPa (bar)	20,0 (200)	23,5 (235)	23,5 (235)	23,5 (235)	23,5 (235)
Sıcak su çalışma sıcaklığı (maksimum)	°C	98	98	98	98	98
Brülör çıkışı	kW	45	61	69	77	108
Isıtma yağı tüketimi (maks.)	kg/h	3,9	5,2	5,8	6,4	8,9
Yüksek basınç tabancasının geri tepme kuvveti	N	29	43	50	57	73
Standart enjektörün enjektör boyutu		038	045	047	050	070
Boyutlar ve ağırlıklar						
Tipik işletim ağırlığı	kg	132	142	146	150	178
Uzunluk x genişlik x yükseklik	mm	1090 x 740 x 900	1090 x 740 x 900	1090 x 740 x 900	1090 x 740 x 900	1090 x 740 x 900
Yakıt deposu	l	30	30	30	30	30
Yüksek basınç pompası						
Yağ miktarı	l	0,43	0,5	0,5	0,65	0,65
Yağ cinsi		15W40	15W40	15W40	15W40	15W40
Brülör						
Yakıt		Isıtma yağı veya dizel	Isıtma yağı veya dizel	Isıtma yağı veya dizel	Isıtma yağı veya dizel	Isıtma yağı veya dizel
EN 60335-2-79 uyarınca tespit edilen değerler						
Ses basınç seviyesi L_{pA}	dB(A)	75	76	77	79	79
Belirsizlik K_{pA}	dB(A)	3	3	3	3	3
Ses gücü seviyesi L_{WA} + Belirsizlik K_{WA}	dB(A)	97	97	97	97	97
El-kol titreşim değeri	m/s^2	2,7	4,1	4,22	4,65	4,5
Belirsizlik K	m/s^2	0,8	0,9	0,91	1,37	0,94

(AB) 2019/1781 Düzenlemesi Ek I Bölüm 2 (12) uyarınca istisna nedeni: j) Teknik değişiklik hakkı saklıdır.

Innehåll

Allmän information.....	73
Miljöskydd.....	73
Maskinöversikt.....	73
Symboler på maskinen.....	74
Avsedd användning.....	74
Säkerhetsinformation.....	74
Säkerhetsanordningar.....	74
Idrifttagning.....	75
Manöverering.....	75
Transport.....	77
Förvaring.....	77
Skötsel och underhåll.....	77
Hjälp vid störningar.....	78
Garanti.....	79
Tillbehör och reservdelar.....	79
EU-försäkringen om överensstämmelse.....	79
Tekniska data.....	80

Allmän information



Läs igenom den här bruksanvisningen i original och medföljande säkerhetsinformation innan du använder din apparat första gången. Följ anvisningarna.

Förvara båda häftena för framtida bruk eller för nästa ägare.

- Om inte bruksanvisningen och säkerhetsinformationen beaktas kan det uppstå skador på apparaten och risker för användaren och andra personer.
- Informera försäljaren omgående om transportskador uppstått.
- Kontrollera vid uppackningen att inga tillbehör saknas eller är skadade. För leveransomfattning, se figur A.
- Över en arbetshöjd på ca 800 m över havet, kontakta din återförsäljare för att anpassa brännarinställningen till höjden och den reducerade syrehalten.

Miljöskydd



Förpackningsmaterialen kan återvinnas. Avfallshandtera förpackningar på ett miljövänligt sätt.



Elektriska och elektroniska maskiner innehåller värdefulla återvinningsbara material och ofta komponenter såsom engångsbatterier, uppladdningsbara batterier och olja som vid felaktig användning eller felaktig avfallshantering kan utgöra en potentiell fara för människors hälsa och för miljön.

Dessa komponenter är dock nödvändiga för korrekt drift av maskinen. Maskiner som märkts med denna symbol får inte kastas i hushållsoporna.

Information om ämnen (REACH)

Aktuell information om innehållet finns på: www.kaercher.de/REACH

Kompletterande information om miljöskydd

Motorolja, värmeolja, diesel och bensen får inte släppas ut i miljön. Skydda marken och avfallshandtera förbrukat olja på ett miljövänligt sätt.

Maskinöversikt

Beskrivning av maskinen

Bild A

- ① Kabelhållare
- ② Vattenbristskydd och säkerhetsventil
- ③ Magnetventil bränsle
- ④ Bränslepump
- ⑤ Typskylt
- ⑥ Brännarfläkt
- ⑦ Påfyllningsöppning för bränsle (tanklock)
- ⑧ Bränslefilter
- ⑨ Bränslesil
- ⑩ Bränsletank
- ⑪ Elmotor
- ⑫ Fäste för spolhandtag med strålrör
- ⑬ Pumpens tryck-/mängdreglering
- ⑭ Oljenivåindikering
- ⑮ Oljeavtappningskruv
- ⑯ Oljepåfyllningskruv
- ⑰ Pumpenhet
- ⑱ Strömkabel
- ⑲ Finfilter (vatten), HDS 13/20-4 S Classic: Finfiltret är monterat roterat 90° bakåt
- ⑳ Brännare
- ㉑ Vattenanslutning
- ㉒ Temperaturgivare
- ㉓ Högtrycksanslutning
- ㉔ Slanghållare
- ㉕ Tändningstransformator
- ㉖ Styrhjul med spärr
- ㉗ Högtrycksslang
- ㉘ Maskinkåpens fästskruv
- ㉙ Nivåvakt
- ㉚ Kopplingsmutter
- ㉛ Lågnivåsensor
- ㉜ Manöverpanel
- ㉝ Kåpa
- ㉞ Avdragsspak
- ㉟ Spolhandtag
- ㊱ Högtrycksmunstycke
- ㊲ Strålrör
- ㊳ Säkerhetsspärr för spolhandtag
- ㊴ Stag för krantransport
- ㊵ Ram



Manöverpanel

Bild B

0 = Av

- 1 Maskinens strömbrytare
- 2 Driftsätt: Drift med kallvatten
- 3 Driftsätt: Drift med varmvatten (e = Eco-läge, varmvatten max. 60 °C)
- 4 Kontrollampa för bränsle
- 5 QR-kod för information

Symboler på maskinen

	Rikta inte högtrycksstrålen mot personer, djur, aktiv elektrisk utrustning eller mot själva maskinen. Skydda maskinen mot frost.
	Risk för elektrisk spänning. Endast elektriker eller auktoriserad personal får utföra arbeten på den elektriska anläggningen.
	Enligt gällande föreskrifter får maskinen aldrig drivas utan systemseparerare på dricksvattnenätet. Se till att vattenanslutningen som försörjer högtrycksvätten är utrustad med en systemseparerare enligt EN 12729 typ BA. Vatten som har passerat en systemseparerare gäller inte längre som drickbart. Anslut alltid systemsepareraren till vattenförsörjningen, aldrig direkt till maskinen.



Hälsorisk på grund av giftiga avgaser! Andas inte in avgaserna.



Risk för brännskador på grund av heta ytor!



Kod för information

Avsedd användning

Använd endast maskinen för rengöring, t.ex. av maskiner, fordon, byggnader, verktyg, fasader, terrasser och trädgårdssredskap.

⚠ FARA

Användning på bensinstationer eller andra riskområden

Risk för personskador

Följ motsvarande säkerhetsföreskrifter.

Hänvisning

Låt inte smutsvatten som innehåller mineralolja komma ner i marken, vattendrag eller avloppssystem. Tvätta endast en motor eller underreden på lämpliga platser med en oljeavskiljare.

Gränsvärde för vattenförsörjning

OBSERVERA

Smutsigt vatten

För tidiga förlitningar eller avlagringar i maskinen Fyll endast på maskinen med rent vatten eller återvunnet vatten som inte överskrider gränsvärdena.

För vattenförsörjningen gäller följande gränsvärden:

- pH-värde: 6,5–9,5
- Elektrisk ledningsförmåga: ledningsförmåga hos färskvatten + 1 200 µS/cm, maximal ledningsförmåga 2 000 µS/cm
- Ämnen som kan avsättas (provvolym 1 l, avsättningstid 30 minuter): < 0,5 mg/l
- Ämnen som kan filtreras bort: < 50 mg/l, inga abrasiva ämnen
- Kolväte: < 20 mg/l
- Klorid: < 300 mg/l
- Sulfat: < 240 mg/l
- Kalcium: < 200 mg/l
- Total hårdhet: < 28 °dH, < 50° TH, < 500 ppm (mg CaCO₃/l)
- Järn: < 0,5 mg/l
- Mangan: < 0,05 mg/l
- Koppar: < 2 mg/l
- Aktivt klor: < 0,3 mg/l
- Fri från dålig lukt

Säkerhetsinformation

För maskinen gäller följande säkerhetsinformation:

- Observera respektive nationella, lagstadgade föreskrifter för högtrycksvättar.
- Observera respektive nationella, lagstadgade olycksförebyggande föreskrifter. Högtrycksvättar måste testas regelbundet och provresultatet måste dokumenteras skriftligen.
- Tänk på att maskinens uppvärmningsanordning är en förbränningsanläggning. Förbränningsanläggningar måste testas regelbundet enligt gällande nationella, lagstadgade föreskrifter.
- Inga ändringar får göras på maskinen och tillbehören.
- För att undvika fara på grund av för höga temperaturer måste du ställa in pumpenhetens tryck-/mängdreglering på MAX vid arbetstemperaturer över 60 °C.

Säkerhetsanordningar

Säkerhetsanordningar syftar till att skydda användaren och får inte tas ur bruk eller förbikopplas.

Säkerhetsventil

- Säkerhetsventilen öppnas när tryckvakten är defekt.
- Säkerhetsventilen är inställd från fabrik och plomberad. Endast kundtjänst får göra inställningar.

Vattenbristskydd

Vattenbristskyddet förhindrar att brännaren slås på vid vattenbrist.

Avgasttemperaturbegränsare

Avgasttemperaturbegränsaren stänger av maskinen när avgasttemperaturen är för hög.

Drifftagning

⚠ **VARNING**

Skadade komponenter

Risk för personskador

Kontrollera att maskinen, tillbehör, ledningar och anslutningar är i felfritt tillstånd. Maskinen får inte användas om den inte är i felfritt tillstånd.

1. Lås parkeringsbromsen.

Kontrollera oljenivån i högtryckspumpen

OBSERVERA

Mjölkig olja

Skador på apparaten

Kontakta genast kundtjänst om oljan är mjölkig.

1. Ställ maskinen på ett jämnt underlag.
2. Kontrollera högtryckspumpens oljenivå på nivåindikeringen. Oljenivån måste ligga i mitten av oljenivåindikeringen.
3. Fyll på olja om det behövs.

Montera tillbehör

Hänvisning

EASY!Lock-systemet kopplar samman komponenter snabbt och säkert via en snabbgång med bara en vridning.

1. Anslut strålröret till spolhandtaget och dra åt för hand (EASY!Lock).
2. Sätt fast högtrycksmunstycket på strålröret.
3. Montera kopplingsmuttern och dra åt för hand (EASY!Lock).
4. Anslut högtrycksslangen till spolhandtaget och maskinens högtrycksanslutning och dra åt för hand (EASY!Lock).

Fyll på bränsle

⚠ **FARA**

Olämpligt bränsle

Explosionsrisk

Fyll endast på dieselbränsle eller villaolja. Olämpligt bränsle, t.ex. bensin, får inte användas.

OBSERVERA

Drift med tom bränsletank

Förstörd bränslepump

Använd aldrig maskinen med tom bränsletank.

1. Öppna tanklocket.
2. Fyll på bränsle.
3. Stäng tanklocket.
4. Torka bort bränsle som runnit över.

Vattenanslutning

⚠ **VARNING**

Fara på grund av att smutsigt vatten rinner tillbaka i dricksvattennätet

Hälsorisk

Följ föreskrifterna från vattenverket.

Enligt gällande föreskrifter får maskinen aldrig drivas utan systemseparerare på dricksvattennätet. Använd en systemseparerare från KÄRCHER eller alternativt en systemseparerare i enlighet med EN 12729 typ BA. Vatten som har passerat en systemseparerare gäller inte längre som drickbart. Anslut alltid systemseparerare till vattenförsörjningen och aldrig direkt till maskinens vattenanslutning.

- Anslutningsvärden, se Tekniska data.

Hänvisning

Tilloppsslangen ingår inte i leveransomfattningen.

Hänvisning

Systemsepareraren ingår inte i leveransomfattningen.

1. Anslut systemsepareraren till vatteninloppet (t.ex. en vattenkran).
2. Anslut tilloppsslangen (minst 7,5 m lång, minst 3/4" i diameter) till maskinens vattenanslutning och till systemsepareraren.
3. Öppna vattentillflödet.

Suga upp vatten ur behållaren

Hänvisning

Det går inte att suga upp vatten från en behållare med påbyggnadssatsen RM 110.

⚠ **FARA**

Uppsugning av vätskor med lösningsmedel eller dricksvatten

Risk för personskador och skador på maskinen, föroreningar av dricksvatten

Sug aldrig upp vätskor med lösningsmedel som thinner, bensin, olja eller ofiltrerat vatten. Tätningarna i maskinen är inte resistent mot lösningsmedel. Sprutdimma med lösningsmedel är lättantändlig, explosiv och giftig. Sug aldrig upp vatten från dricksvattenbehållare.

1. Anslut sugslangen (diameter minst 3/4") till maskinens vattenanslutning.
2. Stick ner sugslangen i en extern vattenkälla.

Hänvisning

Maximal sughöjd: 0,5 m

3. Tills pumpen drar in vatten: Ställ in pumphetens tryck-/mängdreglering till det maximala värdet.

Elanslutning

⚠ **FARA**

Olämpliga elektriska förlängningskablar

Elchock

Utomhus ska endast godkända och på motsvarande sätt märkta elektriska förlängningsledningar med tillräcklig ledningsdiameter användas.

Se till att kontakten och kopplingen till en förlängningskabel som används är vattentäta.

Rulla alltid av förlängningskablarna helt.

OBSERVERA

Överskridande av nätimpedansen

Elektrisk stöt vid kortslutning

Maximalt tillåten nätimpedans vid den elektriska anslutningspunkten (se Tekniska data) får inte överskridas. Vid oklarheter rörande nätimpedansen på ditt anslutningsställe bör du ta kontakt med ditt energiföretag.

- För anslutningsvärden, se tekniska data och typskylt.
- Den elektriska anslutningen som används måste installeras av en elinstallatör och stämma överens med IEC 60364-1.
- Endast 3-fasmaskiner: Kontrollera att maskinens polaritet är korrekt, se Drift/Fasvärdare.

Manövrering

⚠ **FARA**

Brandfarliga vätskor

Explosionsrisk

Spruta inga brandfarliga vätskor.

⚠ FARA

Drift utan strålrör

Risk för personskador

Använd inte maskinen utan strålrör.

Kontrollera före varje användning att strålröret är korrekt monterat. Dra åt strålrörets skruvkoppling för hand.

⚠ FARA

Högtryck-vattenstråle

Risk för personskador

Fixera aldrig avdragsspaken i aktiverad position.

Före alla arbeten på maskinen ska spolhandtaget säkras genom att säkerhetsspärren skjuts framåt.

Håll i spolhandtaget och strålröret med båda händerna.

⚠ FARA

Fara på grund av skadad nätkabel

Elchock

Se till att nätkabeln inte ligger an mot brännaren (het) under drift.

OBSERVERA

Drift med tom bränsletank

Förstörd bränslepump

Använd aldrig maskinen med tom bränsletank.

Byte av munstycke

1. Stäng av maskinen och tryck på spolhandtaget tills maskinen är trycklös.
2. Säkra spolhandtaget genom att skjuta säkerhetsspärren framåt.
3. Byt ut munstycket.

Starta maskinen

1. Vrid maskinens strömbrytare till önskat läge. Maskinen startar och stängs av så snart arbetstrycket nås.
2. Frigör spolhandtaget genom att skjuta säkerhetsspärren bakåt. När spolhandtaget manövreras aktiveras maskinen igen.

Hänvisning

Om inget vatten kommer ut ur högtrycksmunstycket måste pumpen avluftas. Se Felavhjälpning – Maskinen bygger inte upp tryck.

Fasvärdare (endast 3-fasmaskiner)

1. Använd maskinen i kallvattendrift.
2. Kontrollera att fläktens rotationsriktning är korrekt: Håll handen över kaminen och kontrollera om det finns ett märkbart luftflöde.
3. Luftflöde märkbart: Rotationsriktningen är korrekt.
4. Luftflöde ej märkbart: Byt poler på fasvärdaren.

Bild C

Ställ in arbetstryck och flödesmängd

Tryck-/volymreglering av pumpenheten

1. Vrid reglerspindeln medurs: Öka arbetstrycket (MAX).
2. Vrid reglerspindeln moturs: Minska arbetstrycket (MIN).

Rengöring

Hänvisning

Rikta först högtrycksstrålen mot objektet som ska rengöras på ett större avstånd och med låg temperatur för att undvika skador på grund av för högt tryck eller för hög temperatur.

1. Ställ in rengöringsmedlets efter ytan som ska rengöras.

Användning med varmvatten

För att ta bort lätt smuts och för sköljning, t.ex. trädgårdsredskap, uteplats, verktyg.

Eco-läge

Maskinen arbetar i det mest ekonomiska temperaturområdet (max. 60 °C).

Drift med varmvatten

⚠ FARA

Hett vatten

Skällningsrisk

Undvik kontakt med varmvatten.

⚠ FARA

Fara på grund av för höga temperaturer

Skällningsrisk

För att undvika fara på grund av för höga temperaturer måste du ställa in pumpenhetens tryck-/mängdreglering på MAX vid arbetstemperaturer över 60 °C.

Hänvisning

För frekventa arbeten över 50 °C med kalkhaltigt kranvatten (vattenhårdhet över 12 °dH) rekommenderar vi att montera påbyggnadssatsen flotthörbehållare för att förhindra kalkavlagringar på värmeslangen.

Hänvisning

Efter drift med varmvatten kan vattendroppar ibland komma ut från säkerhetsventilen på grund av restvärmen i behållaren.

1. Ställ in omkopplaren på önskad temperatur.

Rekommenderad rengöringstemperatur

- 30–50 °C: Lätt smuts
- Max. 60 °C: Smuts som innehåller protein, t.ex. inom livsmedelsindustrin
- 60–90 °C: Fordonsrengöring, maskinrengöring

Avbryt driften

1. Säkra spolhandtaget genom att skjuta säkerhetsspärren framåt.

Stänga av maskinen

⚠ FARA

Fara på grund av varmvatten

Skällningsrisk

Efter drift med varmvatten måste maskinen köras minst två minuter med kallt vatten och med öppet spolhandtag för att kylas ned.

1. Stäng vatteninloppet.
2. Öppna spolhandtaget.
3. Starta pumpen med maskinens strömbrytare och låt den gå i 5–10 sekunder.
4. Stäng spolhandtaget.
5. Ställ maskinens strömbrytare på "0".
6. Dra endast ut nätkontakten ur vägguttaget med torra händer.
7. Ta bort vattenanslutningen.
8. Tryck på spolhandtaget tills maskinen är trycklös.
9. Säkra spolhandtaget genom att skjuta säkerhetsspärren framåt.

Förvara maskinen

Hänvisning

Böj inte högtrycksslangen eller strömkabeln.

1. Lägg in spolhandtaget med strålrör i fästet på ramen.
2. Rulla upp högtrycksslangen och strömkabeln och häng dem på fästena.

Frostskydd

OBSERVERA

Frostrisk

Maskinen förstörs när vattnet fryser

Förvara maskinen, med inte helt tomt vatten, på en frostfri plats.

När det gäller maskiner som är anslutna till en eldstad måste hänsyn tas till den kalla luft som kommer in.

OBSERVERA

Kall luft som kommer in genom eldstaden

Skaderisk

När utetemperaturen är under 0 °C, koppla bort maskinen från eldstaden.

1. Ta maskinen ur drift om frostfri förvaring inte är möjlig.

Nedstängning

Vid långvariga driftsavbrott eller om frostfri förvaring inte är möjlig:

1. Tappa ur vattnet.
2. Spola maskinen med frostskyddsmedel.

Tappa ur vattnet

1. Skruva av vattentilloppsslangen och högtrycksslangen.
2. Skruva av matarledningen längst ner på värmeagregatet och töm värmeslingan.
3. Kör maskinen i högst 1 minut tills pumpen och ledningarna är tomma.

Spola maskinen med frostskyddsmedel

Hänvisning

Observera frostskyddsmedelstillverkarens anvisningar.

1. Spola maskinen (brännaren) helt med ett kommersiellt tillgängligt frostskyddsmedel.

Detta ger ett visst skydd mot korrosion.

Transport

OBSERVERA

Felaktig transport

Skaderisk

Skydda spolhandtagets avdragsspak mot skador.

⚠ FÖRSIKTIGHET

Bristande hänsyn till vikt

Risk för personskador och materialskador

Ta hänsyn till maskinens vikt vid transport.

1. För ett spännband för att fästa maskinen mellan hjulet och ramen över bottenplattan. Observera bilden.

Bild D

2. Säkra enheten enligt gällande föreskrifter så att den inte kan glida eller välta vid transport i fordon.

Krantransport

⚠ FARA

Felaktig krantransport

Skaderisk p.g.a. fallande maskin eller fallande föremål

Följ lokala arbetarskyddsföreskrifter, lagar och säkerhetsanvisningar.

Endast personer med utbildning inom manövrering av kran får transportera maskinen via kran.

Kontrollera att lyftanordningen inte är skadad före varje krantransport.

Kontrollera att staget på maskinen inte är skadat före varje krantransport.

Maskinen får endast lyftas i mitten av staget för krantransport.

Använd inte kättinglängor.

Lyftanordningen måste säkras innan lasten får hänga utan uppsikt.

Avlägsna strålröret med spolhandtaget och andra lösa föremål före krantransporten.

Transportera inga föremål på maskinen under lyftförloppet.

Stå inte under lasten.

Se till att inga personer befinner sig i kranens riskområde.

Låt inte maskinen hänga i kranen utan uppsikt.

1. Fäst lyftanordningen på maskinens stag för krantransport.

Bild E

Förvaring

⚠ FÖRSIKTIGHET

Bristande hänsyn till vikt

Enheten kan välta på lutande ytor.

Ta hänsyn till maskinens vikt vid förvaring.

Skötsel och underhåll

⚠ FARA

Maskin som startar oavsiktligt, beröring av strömförande delar

Skaderisk, risk för elektriska stötar

Stäng av maskinen innan arbeten utförs på maskinen.

Dra ut nätkontakten.

1. Stäng vatteninloppet.
2. Öppna spolhandtaget.
3. Starta pumpen med maskinens strömbrytare och låt den gå i 5–10 sekunder.
4. Stäng spolhandtaget.
5. Ställ maskinens strömbrytare på "0".
6. Dra endast ut nätkontakten ur vägguttaget med torra händer.
7. Ta bort vattenanslutningen.
8. Tryck på spolhandtaget tills maskinen är trycklös.
9. Säkra spolhandtaget genom att skjuta säkerhets-spärren framåt.
10. Låt maskinen svalna.

Säkerhetsinspektion/underhållsavtal

Du kan komma överens om en regelbunden säkerhetsinspektion med din återförsäljare eller ingå ett underhållsavtal. Låt oss ge dig råd.

Underhållsintervaller

Varje vecka

OBSERVERA

Mjölkig olja

Skador på apparaten

Kontakta genast kundtjänst om oljan är mjölkig.

1. Rengör finfiltret.
2. Rengör bränslesilen.
3. Rengör bränslefiltret.
4. Kontrollera oljenivån.

Var 500:e drifttimme, minst en gång per år

1. Byt olja.
2. Låt kundtjänst avkalka maskinen.
3. Låt kundtjänst utföra underhåll på maskinen.

Underhållsarbeten

Rengör finfiltret

1. Gör maskinen trycklös.
2. Skruva loss finfiltret på pumphuvudet.
3. Demontera finfiltret och ta ut filterinsatsen.
4. Rengör filterinsatsen med rent vatten eller tryckluft.
5. Upprepa stegen i omvänd ordning för att sätta dit filtret igen.

rengöra bränslesilen

1. Knacka ur bränslesilen. Bränslet får inte släppas ut i miljön.

Rengöra bränslefiltret

1. Lossa de 3 fästskruvarna från maskinkåpan och ta av kåpan.
2. Demontera bränslefiltret.
3. Rengör bränslefiltret.
4. Montera tillbaka bränslefiltret.

Rengöra bränsletanken

1. Lossa de 3 fästskruvarna från maskinkåpan och ta av kåpan.
 2. Dra ut bränslefiltret och lägg det i sidled i en lämplig behållare, eftersom diesel kan rinna ut ur ledningarna.
 3. Dra ut lågnivåsensorn och lägg den i en lämplig behållare.
 4. Lossa de 2 fästskruvarna mellan bränsletanken och elboxen.
- Bild F**
5. Lyft elboxen och dra ut bränsletanken i påfyllningssöppningens riktning. Stötta elboxen på motorn.
 6. Skölj bränsletanken.
 7. Sätt tillbaka bränsletanken.
 8. Montera tillbaka i omvänd ordning.

Byta olja

För oljetyper och påfyllningsmängd, se Tekniska data.

1. Lossa de 3 fästskruvarna från maskinkåpan och ta av kåpan.
2. Lossa de 2 fästskruvarna mellan bränsletanken och elboxen.

Bild F

3. Lyft elboxen och skjut bränsletanken delvis i brännarfäktens riktning. Stötta elboxen på motorn.
4. Placera en lämplig uppsamlingsbehållare för ca 0,5 liter olja under pumpen.
5. Lossa oljeavtappningsskruven.
6. Tappa av oljan i uppsamlingsbehållaren. För att oljan ska kunna rinna av snabbare och helt, skruva loss oljepåfyllningsskruven helt.

Hänvisning

Ta hand om den förbrukade oljan på ett miljövänligt sätt eller lämna den till godkänd insamling.

7. Dra åt oljeavtappningsskruven igen, vridmoment 20...25 Nm.
8. Fyll på ny olja långsamt upp till oljenivåindikerings mitt. Luftbubblorna måste kunna komma ut.
9. Skruva in oljepåfyllningsskruven.
10. Skjut tillbaka bränsletanken.
11. Montera tillbaka i omvänd ordning.

Hjälp vid störningar

⚠ FARA

Maskin som startar oavsiktligt, beröring av strömförande delar

Skaderisk, risk för elektriska stötar

Stång av maskinen innan arbeten utförs på maskinen.

Dra ut nätkontakten.

Maskinen fungerar inte

Ingen nätspänning

1. Kontrollera nätanslutningen och tilledningen.

Fel på spänningsförsörjningen eller så är motorns strömförbrukning för hög

1. Kontrollera nätanslutningen och nåtsäkringarna.

2. Kontakta kundtjänst.

Motorn överbelastad/överhettad resp. avgastemperaturbegränsaren har löst ut

1. Ställ maskinens strömbrytare på "0".

2. Låt apparaten svalna.

3. Starta apparaten.

Störningen uppstår upprepade gånger

1. Kontakta kundtjänst.

Kontrollampen för bränsle lyser

Hänvisning

Gäller endast när maskinen är igång och vid drift med varmvatten.

Bränsletanken är tom

1. Fyll på bränslet.

Maskinen bygger inte upp något tryck

Luft i systemet

1. Avlufta pumpen:

- a Skruva loss munstycket från strålrörret.
- b Kör maskinen tills vattnet kommer ut utan blåsor.
- c Vid problem med avluftningen ska maskinen köras i 10 sekunder och sedan stängas av. Upprepa förloppet flera gånger.
- d Vrid på och av pumpenhetens tryck-/mängdreglering när spolhandtaget är öppet.
- e Stäng av maskinen.
- f Skruva på munstycket igen.

2. Kontrollera anslutningarna och ledningarna.

Finfiltret är smutsigt

1. Rengör finfiltret, byt ut det om det behövs.

För lite vatten matas in

1. Kontrollera vattentillflödesmängden (se Tekniska data).

Maskinen läcker, vattnet droppar från maskinens botten

Pumpen är otät

1. Om det finns en större läcka, låt maskinen kontrollera av kundtjänst.

Hänvisning

3 droppar/minut är tillåtet.

Maskinen slås på och av kontinuerligt när spolhandtaget är stängt

Läckage i högtryckssystemet

1. Kontrollera högtryckssystemet och anslutningarna avseende läckage.

Brännaren startar inte

Hänvisning

Gäller endast vid drift med varmvatten.

Vattenbrist

1. Kontrollera vattenanslutningen och tilledningarna.

Bränslefiltret är smutsigt

1. Rengör/byt bränslefiltret.

Ingen tändgnista

1. Om ingen tändgnista syns genom kontrollglaset under drift måste maskinen kontrolleras av kundtjänst.

Brännaren stängs inte av trots vattenbrist

Läckage i högtryckssystemet

1. Kontrollera högtryckssystemet och anslutningarna avseende läckage.

Tungströmställaren sitter fast i vattenbristskyddet eller magnetkolven är fastklämd

1. Kontakta kundtjänst.

Den inställda temperaturen uppnås inte vid drift med varmvatten

För högt arbetsstryck/för stor matningsmängd

1. Minska arbetsstrycket/matningsmängden på pumpenhetens tryck-/volymreglering.

Sotig värmeslinga

1. Låt kundtjänst ta bort sotet från maskinen.

Kundservice

Om felet inte kan åtgärdas måste enheten kontrolleras av kundservice.

Garanti

I respektive land gäller de garantivillkor som publicerats av våra auktoriserade distributörer. Eventuella fel på maskinen repareras utan kostnad inom garantitiden, under förutsättning att de orsakats av ett material- eller tillverkningsfel. Vid frågor som gäller garantin ska du vända dig med kvitto till inköpsstället eller närmaste auktoriserad kundtjänst.

(Se baksidan för adress)

Ytterligare garantiinformation (om tillgänglig) finns i serviceområdet på din lokala Kärcher-webbplats under "Nedladdningar".

Tillbehör och reservdelar

Använd endast originaltillbehör och originalreservdelar, så att en säker och störningsfri drift av maskinen är garanterad.

Information om tillbehör och reservdelar finns på www.kaercher.com.

Påbyggnadssatser

Beteckning	Beställningsnummer
Monteringssats flottorbehållare	2.394-003.0
Påbyggnadssats slangtrumma	2.639-353.0

EU-försäkringen om överensstämmelse

Härmed förklarar vi att nedan angiven maskin genom sin utformning och konstruktionstyp samt i det utförande som marknadsförs av oss uppfyller gällande grundläggande säkerhets- och hälsokrav i EU-direktivet. Denna försäkringen upphör att gälla om maskinen ändras utan att detta har godkänts av oss.

Produkt: Högtrycksvätt

Typ: 1.030-xxx

Gällande EU-direktiv

2000/14/EG

2006/42/EG (+2009/127/EG)

2009/125/EG

2011/65/EU

2014/30/EU

Tillämpade harmoniserade standarder

EN IEC 63000: 2018

EN 55014-1: 2017 + A11: 2020

EN 55014-2: 1997 + A1: 2001 + A2: 2008

EN 60335-1

EN 60335-2-79

EN 61000-3-2: 2014

EN 62233: 2008

HDS 8/18-4 C Classic, HDS 9/20-4 M Classic, HDS 10/21-4 M Classic:

EN 61000-3-3: 2013

HDS 6/15-4 C Classic, HDS 13/20-4 S Classic:

EN 61000-3-11: 2000

Tillämpad(e) förordning(ar)

(EU) 2019/1781

Tillämpad konformitetsbedömningsprocedur

2000/14/EG: Bilaga V

Ljudeffektsnivå dB(A)

HDS Classic

Uppmätt: 94

Garanterad: 97

Tillämpade nationella standarder

-

Undertecknande agerar på uppdrag av och med styrelsens godkännande.



H. Jenner

Chairman of the Board of Management



S. Reiser

Manager Regulatory Affairs & Certification

Dokumentationsbefullmäktigad:

S. Reiser

Alfred Kärcher SE & Co. KG

Alfred-Kärcher-Str. 28 - 40

D-71364 Winnenden (Germany)

Tfn: +49 7195 14-0

Fax: +49 7195 14-2212

Winnenden, 2021/10/01

Tekniska data

		HDS 6/15-4 C Classic	HDS 8/18-4 C Classic	HDS 9/20-4 M Classic	HDS 10/21- 4 M Classic	HDS 13/20- 4 S Classic
Elanslutning						
Nätspänning	V	230	400	400	400	400
Fas	~	1	3	3	3	3
Nätfrekvens	Hz	50	50	50	50	50
Kapslingsklass		IPX5	IPX5	IPX5	IPX5	IPX5
Skyddsklass		I	I	I	I	I
Anslutningseffekt	kW	3,6	5,5	7	8	9,5
Nätsäkring (C-typ, gL/gG)	A	16	16	16	16	25
Maximalt tillåten nätimpedans	Ω	0.471	--	--	--	0.402
Vattenanslutning						
Tilloppstryck (max.)	MPa (bar)	1 (10)	1 (10)	1 (10)	1 (10)	1 (10)
Tilloppstemperatur (max.)	°C	30	30	30	30	30
Tilloppsmängd (min.)	l/h (l/min)	800 (13,3)	1000 (16,7)	1200 (20)	1300 (21,7)	1500 (25)
Insugningshöjd (max.) vid 20 °C	m	0,5	0,5	0,5	0,5	0,5
Effektdata maskin						
Transportmängd, vatten	l/h (l/min)	300-600 (5-10)	300-800 (5-13,3)	300-900 (5-15)	350-1000 (5,8-16,7)	600-1300 (10-21,7)
Vattendrifttryck med standardmunstycke	MPa (bar)	3-15 (30-150)	3-18 (30-180)	3-20 (30-200)	3-21 (30-210)	3-20 (30-200)
Säkerhetsventil för överstigande drifttryck (maximalt)	MPa (bar)	20,0 (200)	23,5 (235)	23,5 (235)	23,5 (235)	23,5 (235)
Drifttemperatur för varmt vatten (maximal)	°C	98	98	98	98	98
Brännareffekt	kW	45	61	69	77	108
Värmeoljeförbrukning (max.)	kg/h	3,9	5,2	5,8	6,4	8,9
Spolhandtagets rekylkraft	N	29	43	50	57	73
Standardmunstyckets munstycksstorlek		038	045	047	050	070
Mått och vikter						
Typisk arbetsvikt	kg	132	142	146	150	178
Längd x bredd x höjd	mm	1090 x 740 x 900	1090 x 740 x 900	1090 x 740 x 900	1090 x 740 x 900	1090 x 740 x 900
Bränsletank	l	30	30	30	30	30
Högtryckspump						
Oljemängd	l	0,43	0,5	0,5	0,65	0,65
Oljetyper		15W40	15W40	15W40	15W40	15W40
Brännare						
Bränsle		EL-värmeolja eller diesel	EL-värmeolja eller diesel	EL-värmeolja eller diesel	EL-värmeolja eller diesel	EL-värmeolja eller diesel
Fastställda värden enligt EN 60335-2-79						
Ljudtrycksnivå L_{pA}	dB(A)	75	76	77	79	79
Osäkerhet K_{pA}	dB(A)	3	3	3	3	3
Ljudeffektsnivå L_{WA} + Osäkerhet K_{WA}	dB(A)	97	97	97	97	97
Hand-arm-vibrationsvärde	m/s^2	2,7	4,1	4,22	4,65	4,5
Osäkerhet K	m/s^2	0,8	0,9	0,91	1,37	0,94

Orsak till undantag enligt förordning (EU) 2019/1781 bilaga I avsnitt 2 (12): j)
Med förbehåll för tekniska ändringar.

Sisältö

Yleisiä ohjeita	81
Ympäristönsuojelu	81
Laiteyleiskuva	81
Symbolit laitteessa	82
Määräystenmukainen käyttö	82
Turvallisuusohjeet	82
Turvallitteet	82
Käyttöönotto	83
Käyttö	83
Kuljetus	85
Varastointi	85
Hoito ja huolto	85
Ohjeet häiriötilanteissa	86
Takuu	87
Lisävarusteet ja varaosat	87
EU-vaatimustenmukaisuusvakuutus	87
Tekniset tiedot	88

Yleisiä ohjeita



Lue ennen laitteen ensimmäistä käyttöä nämä alkuperäiset ohjeet ja mukana toimitetut turvallisuusohjeet. Menettele niiden mukaisesti.

Säilytä molemmat vihkoset myöhempää käyttöä tai seuraavaa omistajaa varten.

- Käyttöohjeen ja turvallisuusohjeiden noudattamatta jättäminen voi aiheuttaa laitteen vaurioitumisen sekä vaaroja käyttäjälle ja muille henkilöille.
- Ilmoita kuljetusvahingoista heti myyjälle.
- Tarkasta pakkauksesta purkaessasi, ettei pakkauksen sisällössä ole vaurioita eikä varusteita puutu. Toimituksen sisältö, katso kuva A.
- Jos käyttökorkeus on n. 800 m NN:n yläpuolella, ota yhteyttä jälleenmyyjään polttimeen asetusten mukauttamiseksi korkeuteen ja pienempään happipitoisuuteen.

Ympäristönsuojelu



Pakkausmateriaalit ovat kierrätettäviä. Hävitä pakkaukset ympäristöä säästän.



Sähkö- ja elektroniikkalaitteet sisältävät arvokkaita kierrätettäviä materiaaleja tai rakenneosia kuten paristoja, akkuja tai öljyjä, jotka väärin käsiteltyinä tai väärin hävitettyinä voivat aiheuttaa mahdollisia vaaroja ihmisten terveydelle ja ympäristölle. Nämä rakenneosat ovat kuitenkin välttämättömiä laitteen asianmukaisen toiminnan vuoksi. Tällä symbolilla merkityt laitteita ei saa hävittää kotitalousjätteenä.

Sisältöaineita koskevia ohjeita (REACH)

Päivitettyjä tietoja ainesosista löytyy osoitteesta: www.kaercher.de/REACH

Ympäristönsuojelua koskevat täydentävät ohjeet

Huolehdi siitä, ettei moottoriöljyä, lämmitysöljyä, dieseliä tai bensiniä pääse ympäristöön. Suojaa maaperä ja hävitä jäteöljy ympäristöystävällisesti.

Laiteyleiskuva

Laitekuvaus

Kuva A

- 1 Kaapelipidike
- 2 Vedenpuutteen esto ja turvaventtiili
- 3 Polttoaineen magneettiventtiili
- 4 Polttoainepumppu
- 5 Tyyppikilpi
- 6 Poltinpuhallin
- 7 Polttoaineen täyttöaukko (säiliön korkki)
- 8 Polttoainesuodatin
- 9 Polttoainesiviliä
- 10 Polttoainesäiliö
- 11 Sähkömoottori
- 12 Pidike suihkuputkella varustetulle korkeapainepistoolille
- 13 Pumppuyksikön paineen/määrän säätö
- 14 Öljymäärän näyttö
- 15 Öljyn poistotulppa
- 16 Öljyn täyttötulppa
- 17 Pumppuyksikkö
- 18 Sähkön tulojohto
- 19 Hienosuodatin (vesi), HDS 13/20-4 S Classic: Hienosuodatin on asennettu 90° taaksepäin käännettynä
- 20 Poltin
- 21 Vesiliitäntä
- 22 Lämpötilantunnistin
- 23 Korkeapaineliitäntä
- 24 Letkupidike
- 25 Sytytysmuuntaja
- 26 Seisontajarrulla varustettu ohjausrulla
- 27 Korkeapaineletku
- 28 Suojuksen kiinnitysruuvi
- 29 Tasokytkin
- 30 Hattumutteri
- 31 Tyhjälmoitustunnistin
- 32 Käyttökenttä
- 33 Suojus
- 34 Vetovipu
- 35 Korkeapainepistooli
- 36 Korkeapainesuutin
- 37 Suihkuputki
- 38 Korkeapainepistoolin varmistusvipu

39) Tuki nosturikuljetusta varten

40) Runko

Käyttökenttä

Kuva B

0 = pois

- 1) Laitekytkin
- 2) Käyttötapa: Käyttö kylmällä vedellä
- 3) Käyttötapa: Käyttö kuumalla vedellä (e = Eco, kuuma vesi enint. 60 °C)
- 4) Polttoaineen merkivalo
- 5) QR-koodi tietoja varten

Symbolit laitteessa



Älä suuntaa korkeapainesuihkua kohti ihmisiä, eläimiä, toimivaa sähkövarustusta tai itse laitetta.
Suojaa laite jäätymiseltä.



Sähkövirran aiheuttama vaara. Vain sähköalan ammattilaiset tai valtuutetut ammattilaiset saavat suorittaa töitä sähkölaitteiden parissa.



Sovellettavien määräysten mukaisesti laitetta ei saa koskaan käyttää ilman järjestelmäerotinta juomavesiverkossa. Varmista, että se talon vesilaitteisto, jolla suurpaineepesuria käytetään, on varustettu standardin EN 12729 mukaisella tyyppin BA järjestelmäerottimella. Järjestelmäerottimen kautta virrannut vesi ei enää ole juomakelpoista. Liitä järjestelmäerotin aina vedenjakeluun, älä koskaan suoraan laitteeseen.



Terveyden vaarantuminen myrkyllisten pakokaasujen vuoksi. Älä hengitä pakokaasuja.



Palovammojen vaara kuumien pintojen vuoksi.



Koodi tietoja varten

Määräystenmukainen käyttö

Käytä laitetta vain puhdistukseen, esim. liian poistoon koneista, ajoneuvoista, rakennuksista, työkaluista, julkisivuista, terasseista ja puutarhatyökaluista.

VAARA

Käyttö huoltoasemilla tai muilla vaarallisilla alueilla
Loukkaantumisvaara

Ota huomioon asiaankuuluvat turvallisuusmääräykset.
Huomautus

Älä päästä mineraaliöljyä sisältävää jätevettä maahan, vesistöihin tai viemärijärjestelmään. Pese moottori tai pohja vain sopivissa paikoissa öljynerottimella.

Raja-arvot vesihuollolle

HUOMIO

Likaantunut vesi

Ennenaikainen kuluminen tai kerrostumia laitteessa
Syötä laitteeseen vain puhdasta vettä tai kierrätettyä vettä, joka ei ylitä seuraavia raja-arvoja.

Vesihuollolle ovat voimassa seuraavat raja-arvot:

- pH-arvo: 6,5-9,5
- Sähköjohtavuus: Tuoreveden johtavuus + 1200 µS/cm, enimmäisjohtavuus 2000 µS/cm
- Laskeutuvat aineet (näytetilavuus 1 l, laskeutusaika 30 minuuttia): < 0,5 mg/l
- Suodatettavat aineet: < 50 mg/l, ei hankaavia aineita
- Hiilivedyt: < 20 mg/l
- Kloridit: < 300 mg/l
- Sulfaatti: < 240 mg/l
- Kalsium: < 200 mg/l
- Kokonaiskovuus: < 28 °dH, < 50° TH, < 500 ppm (mg CaCO₃/l)
- Rauta: < 0,5 mg/l
- Mangaani: < 0,05 mg/l
- Kupari: < 2 mg/l
- Aktiivikloori: < 0,3 mg/l
- Ei pahaa hajua

Turvallisuusohjeet

Laitetta koskevat seuraavat turvallisuusohjeet:

- Noudata nestesuihuttimia koskevia vastaavia maakohtaisia lakimääräyksiä.
- Noudata tapaturmantorjuntaa koskevia vastaavia maakohtaisia lakimääräyksiä. Nestesuihuttimet on tarkastettava säännöllisesti ja tarkastuksen tulos on kirjallisesti dokumentoitava.
- Ota huomioon, että laitteen kuunnuslaite on polttolaitteisto. Polttolaitteistot on tarkastettava säännöllisesti vastaavien maakohtaisten lakimääräysten mukaan.
- Laitteeseen ja varusteisiin ei saa tehdä mitään muutoksia.
- Jotta voidaan välttää vaara liian korkeiden lämpötilojen johdosta on pumppuyksikön paineen/määrän säätö asetettava asentoon MAX, jos käyttölämpötilat ovat yli 60°C.

Turvallitteet

Turvallitteet suojaavat käyttäjää. Niitä ei saa poistaa käytöstä eikä niiden toimintaa saa kiertää.

Turvaventtiili

- Varoventtiili avautuu, jos painekeytkin on viallinen.
- Varoventtiili on tehtaalla säädetyt ja sinetöity. Säädön saa suorittaa vain asiakaspalvelu.

Vedenpuutteen esto

Vedenpuutteen esto estää polttimen kytkeytymisen päälle vedenpuutteen vallitessa.

Poistokaasun lämpötilarajoin

Poistokaasujen lämpötilarajoin kytkee laitteen pois päältä, kun poistokaasujen lämpötila on liian korkea.

Käyttöönotto

⚠ VAROITUS

Vaurioituneet komponentit

Loukkaantumisvaara

Tarkasta, että laite, lisävarusteet, syöttöletkut ja liitännät ovat moitteettomassa kunnossa. Jos kunto ei ole moitteeton, laitetta ei saa käyttää.

1. Lukitse seisontajarru.

Korkeapainepumpun öljymäärän tarkastus

HUOMIO

Maitomainen öljy

Laitteivaurioita

Jos öljy on maitomaista, ota heti yhteys valtuutettuun huoltoon.

1. Aseta laite tasaiselle alustalle.
2. Tarkasta korkeapainepumpun öljymäärä öljyn täyttöasteen ilmaisimesta.
Öljyn pinnan on oltava keskellä öljyn täyttöasteen ilmaisinta.
3. Lisää öljyä tarvittaessa.

Varusteiden asennus

Huomautus

EASY!Lock-järjestelmä yhdistää komponentit pikakierroksella vain yhdellä kierolla nopeasti ja turvallisesti.

1. Yhdistä suihkuputki korkeapainepistooliin ja kiristä käsin (EASY!Lock).
2. Aseta korkeapainesuutin suihkuputkeen.
3. Asenna hattumutteri ja kiristä käsin (EASY!Lock).
4. Yhdistä korkeapainelietku korkeapainepistooliin ja laitteen korkeapaineliitäntään ja kiristä käsin (EASY!Lock).

Polttoaineen täyttö

⚠ VAARA

Vääränlainen polttoaine

Räjähdysvaara

Täytä vain dieselpolttoainetta tai kevyttä polttoöljyä. Sopimattomia polttoaineita, kuten bensiiniä, ei saa käyttää.

HUOMIO

Käyttö tyhjällä polttoainesäiliöllä

Polttoainepumpun vaurioituminen

Älä koskaan käytä laitetta polttoainesäiliön ollessa tyhjä.

1. Avaa säiliön kansi.
2. Lisää polttoainetta.
3. Sulje säiliön kansi.
4. Pyyhi ylivälunut polttoaine pois.

Vesiliitäntä

⚠ VAROITUS

Likaisen veden paluuvirtaus juomavesiverkkoon aiheuttaa vaaran

Terveydellinen vaara

Noudata vesilaitoksen määräyksiä.

Voimassa olevien määräysten mukaan laitetta ei saa koskaan käyttää ilman järjestelmäerotinta käyttövesiverkossa. Käytä KÄRCHERin järjestelmäerotinta tai vaihtoehtoisesti standardin EN 12729 tyyppin BA mukaista järjestelmäerotinta. Järjestelmäerotintimen kautta virrannut vesi ei enää ole juomakelpoista. Yhdistä järjestelmäerotin aina vesihuoltoon, ei koskaan suoraan laitteen vesiliitäntään.

- Liitäntäarvot, katso Tekniset tiedot.

Huomautus

Tulovirtausletku ei sisälly toimitukseen.

Huomautus

Järjestelmäerotin ei sisälly toimitukseen.

1. Yhdistä järjestelmäerotin veden tulovirtaukseen (esimerkiksi vesihanaan).
2. Yhdistä tulovirtausletku (minimipituus 7,5 m, minimi-läpimitta 3/4") laitteen vesiliitäntään ja järjestelmäerotintimeen.
3. Avaa veden tulo.

Veden imeminen säiliöstä

Huomautus

Veden imeminen säiliöstä ei ole mahdollista asennussarjalla RM 110.

⚠ VAARA

Liutiinaitoisten nesteiden tai juomaveden imemisen

Loukkaantumis- ja vaurioitumisvaara sekä juomaveden saastuminen

Älä koskaan ime nesteitä, jotka sisältävät liuottimia, kuten maalin ohenneita, bensiiniä, öljyä tai suodattamattomia vettä. Laitteen tiivisteet eivät kestä liuottimia. Liuottimien ruiskutussumu on erittäin syttyvää, räjähtävää ja myrkyllistä.

Älä koskaan ota vettä juomavesisäiliöistä.

1. Yhdistä imuletku (läpimitta vähintään 3/4") laitteen vesiliitäntään.
2. Ripusta imuletku ulkoiseen vesilihteeseen.

Huomautus

Suurin imukorkeus: 0,5 m

3. Kunnnes pumppu imee vettä: Säädä pumppuyksikön paineen/määrän säätö maksimaaliseen arvoon.

Sähköliitäntä

⚠ VAARA

Sopimattomat sähköiset jatkojohdot

Sähköisku

Käytä ulkona vain ulkoikäyttöön sallittuja ja vastaavin merkinnöin merkittyjä sähköjatkajohtoja, joiden johdon poikkipinta-ala on riittävän suuri.

Varmista, että käytettävän jatkojohdon pistoke ja liitin ovat vesitiiviitä.

Pura jatkojohdot aina kokonaan kelalta.

HUOMIO

Verkon impedanssin ylitys

Oikosulusta johtuva sähköisku

Suurin sallittu verkon impedanssi ei saa ylittyä sähköliitännässä (katso tekniset tiedot).

Jos et ole varma, mikä liitäntäpisteesi verkon impedanssi on, ota yhteyttä sähköyhtiösi.

- Liitäntäarvot, katso tekniset tiedot ja tyyppikilpi.
- Pistorasian asennus on annettava sähköasentajan tehtäväksi, pistorasian täytyy vastata normia IEC 60364-1.
- Vain 3-vaiheiset laitteet: Tarkasta laitteen oikea napaisuus, katso Käyttö/CEE-pistoke.

Käyttö

⚠ VAARA

Syttyvät nesteet

Räjähdysvaara

Älä suihkuta syttyviä nesteitä.

⚠ VAARA

Käyttö ilman suihkuputkea

Loukkaantumisvaara

Älä koskaan käytä laitetta ilman asennettua suihkuputkea.

Tarkista ennen jokaista käyttöä, että suihkuputki on tiukasti paikallaan. Suihkuputken kierrelliösten on oltava kiristetty käsin.

⚠ VAARA

Suurpainevesisuihku

Loukkaantumisvaara

Älä koskaan kiinnitä laukaisuvipua painettuun asentoon.

Ennen kuin teet mitään töitä laitteella, varmista korkeapainepistooli työntämällä turvalukitus eteen.

Pidä käsiruiskupistoolista ja suihkuputkessa kiinni molemmiin käsiin.

⚠ VAARA

Vaara vaurioituneen verkkokaapelin johdosta

Sähköisku

Varmista, että verkkokaapeli ei käytön aikana kosketa polttimeen (kuuma).

HUOMIO

Käyttö tyhjällä polttoainesäiliöllä

Polttoainepumpun vaurioituminen

Älä koskaan käytä laitetta polttoainesäiliön ollessa tyhjä.

Suuttimen vaihto

1. Sammuta laite ja käytä käsiruiskupistoolia, kunnes laite on paineeton.
2. Varmista käsiruiskupistooli työntämällä turvasalpa eteen.
3. Vaihda suutin.

Laitteen kytkeminen päälle

1. Käännä laitekytkin haluamasi käyttötavan asentoon. Laite käynnistyy hetkeksi ja sammuu heti, kun käyttöpainetta on saavutettu.
2. Poista korkeapainepistoolin varmistus työntämällä turvasalpa taakse. Laite käynnistyy uudelleen, kun korkeapainepistoolia käytetään.

Huomautus

Jos korkeapainesuuttimesta ei virtaa vettä, ilmaa pumpu. Katso kohta "Ohjeita häiriötilanteisiin" – "Laite ei kehitä painetta".

CEE-pistoke (vain 3-vaiheiset laitteet)

1. Käytä laitetta kylmällä vedellä.
2. Tarkasta puhaltimen oikea pyörimissuunta: Pidä tätä varten kättä hormin päällä ja tarkasta, tuntuuko ilmavirtaa.
3. Ilmavirtaa tuntuu: Pyörimissuunta on oikea.
4. Ilmavirtaa ei tunnu: Vaihda CEE-pistokkeen navat.

Kuva C

Työpaineen ja pumppausmäärän säätö

Pumppuysikön paineen/tilavuuden säätö

1. Säätökaraa kierretään myötäpäivään: Työpainetta lisätään (MAX).
2. Säätökaraa kierretään vastapäivään: Työpainetta vähennetään (MIN).

Puhdistus

Huomautus

Kohdista korkeapainesuihku puhdistettavaan kohteeseen aina ensin suuremmalta etäisyydeltä ja vähäisemmässä lämpötilassa liian korkean paineen tai lämpötilan aiheuttamien vaurioiden välttämiseksi.

1. Säädä puhdistuslämpötila puhdistettavan pinnan mukaan.

Käyttö kylmällä vedellä

Kevyen lian poistamiseen ja huuhteluun, sopii esim. puutarhakoneille, terasseille, työkaluille.

Eko-valinta

Laite toimii taloudellisimmalla lämpötila-alueella (enintään 60 °C).

Käyttö kuumalla vedellä

⚠ VAARA

Kuuma vesi

Palovammojen vaara

Vältä kosketusta kuuman veden kanssa.

⚠ VAARA

Vaara liian korkeiden lämpötilojen johdosta

Palovammojen vaara

Jotta voidaan välttää vaara liian korkeiden lämpötilojen johdosta on pumppuysikön paineen/määrän säätö asetettava asentoon MAX, jos käyttölämpötilat ovat yli 60 °C.

Huomautus

Jos usein käytetään usein yli 50 °C lämpötilaa kalkkipitoisella vesijohtovedellä (veden kovuus yli 12 °dH), on suositeltavaa asentaa uimurisäiliön asennussarja lämmityskierukan kalkkeutumisen estämiseksi.

Huomautus

Kuumalla vedellä käytön jälkeen saattaa turvaventtiiliistä silloin tällöin valua vesipisarointa kattilan jäännöslämmön vuoksi.

1. Säädä laitekytkin haluttuun lämpötilaan.

Suosittelavat puhdistuslämpötilat

- 30–50 °C: Kevyt lika
- Enintään 60 °C: Proteiinia sisältävä lika, esim. elintarviketeollisuudessa
- 60–90 °C: Ajoneuvojen puhdistus, koneiden puhdistus

Käytön keskeyttäminen

1. Varmista käsiruiskupistooli työntämällä turvasalpa eteen.

Laitteen kytkeminen pois päältä

⚠ VAARA

Kuumasta vedestä aiheutuva vaara

Palovammojen vaara

Jos laitetta on käytetty kuumalla vedellä, laite on jäädytettävä käyttämällä sitä vähintään 2 minuuttia kylmällä vedellä pistoolin ollessa aukki.

1. Sulje veden tulovirtaus.
2. Avaa korkeapainepistooli.
3. Käynnistä pumpu laitekytkimellä ja anna sen käydä 5-10 sekuntia.
4. Sulje korkeapainepistooli.
5. Käännä laitekytkin asentoon "0".
6. Vedä verkkopistoke vain kuivin käsin irti pistorasias-ta.
7. Irrota vesiliitäntä.

- Käytä korkeapainepistoolia, kunnes laite on paineeton.
- Varmista korkeapainepistooli työntämällä varmistusvipu taakse.

Laitteen säilytys

Huomautus

Älä taita korkeapaineletkua tai sähköjohtoa.

- Aseta korkeapainepistooli ja suihkuputki kehyksessä olevaan pidikkeeseen.
- Kierrä korkeapaineletku ja sähköjohto rullalle ja ripusta ne pidikkeisiin.

Jäätymisenesto

HUOMIO

Jäätymisvaara

Laitte rikkoutuu, jos vesi jäätyy

Säilytä laite, jota ei ole tyhjennetty kokonaan vedestä, paikassa, jossa lämpötila ei laske alle nollian.

Takkaan kytkettyjen laitteiden kohdalla on huomioitava sisään tuleva kylmä ilma.

HUOMIO

Takan läpi tuleva kylmä ilma

Vaurioitusvaara

Kun ulkolämpötila on alle 0 °C, irrota laite takasta.

- Sammuta laite, jos pakkausjohtu säilytys ei ole mahdollista.

Käytöstä poistaminen

Pidempiä käyttötaukoja varten tai jos varastotiloissa saattaa olla pakasta:

- Valuta vesi pois.
- Huuhtelee laite jäätymisenestoaineella.

Veden tyhjentäminen

- Ruuvaa vedenottoletku ja korkeapaineletku irti.
- Ruuvaa syöttöjohto irti kattilan pohjasta ja anna lämmityspatterin tyhjentyä.
- Anna laitteen käydä enintään 1 minuutti, kunnes pumppu ja letkut ovat tyhjiä.

Laitteen huuhtelevä jäätymisenestoaineella

Huomautus

Noudata jäätymisenestoaineen valmistajan käsittelyohjeita.

- Huuhtelee laite (poltin pois päältä) kokonaan tavallisen myynnissä olevalla jäätymisenestoaineella. Tämä käsittely suojaa myös osittain korroosiolta.

Kuljetus

HUOMIO

Epäasianmukainen kuljetus

Vaurioitusvaara

Suojaa suurpaineistoolin laukaisuvipu vaurioilta.

VARO

Jos painoa ei oteta huomioon

Loukkaantumis- ja vaurioitusvaara

Huomioi kuljetettaessa laitteen paino.

- Asenna kiristysvihna laitteen kiinnitystä varten pyörän ja rungon väliin pohjalevyn päälle. Katso kuvaa. **Kuva D**
- Estä laitteen luisuminen ja kaatuminen ajoneuvossa kuljetettaessa kiinnittämällä laite voimassa olevien direktiivien mukaisesti.

Nosturikuljetus

VARO

Epäasianmukainen nosturikuljetus

Loukkaantumisvaara putoavan laitteen tai putoavien esineiden johdosta

Noudata paikallisia tapaturmantorjuntamääräyksiä, lakeja ja turvallisuusohjeita.

Laitetta saavat nosturilla kuljettaa vain henkilöt, jotka on opastettu nosturin käyttämiseen.

Tarkasta ennen jokaista nosturikuljetusta, onko nostolaitteessa vaurioita.

Tarkasta ennen jokaista nosturikuljetusta, onko laitteen tuessa vaurioita.

Nosta laitetta vain tuen keskikohdasta.

Älä käytä kiinnitysketjuja.

Varmista nostolaite kuorman tahattoman irtoamisen välttämiseksi.

Poista ennen nosturikuljetusta suihkuputki ja korkeapainepistooli sekä muut irralliset esineet.

Älä kuljeta noston aikana mitään esineitä laitteessa.

Älä seiso kuorman alla.

Kiinnitä huomiota siihen, että nosturin vaara-alueella ei oleskele ketään ihmisiä.

Älä jätä laitetta ripustetuksi nosturiin ilman valvontaa.

- Kiinnitä nostolaite tukeen laitteen nosturikuljetusta varten.

Kuva E

Varastointi

VARO

Jos painoa ei oteta huomioon

Loukkaantumis- ja vaurioitusvaara

Huomioi varastoitaessa laitteen paino.

Hoito ja huolto

VARO

Tahattomasti käynnistyvä laite, kosketus virtaajotaviin osiin

Loukkaantumisvaara, sähköiskua

Kytke pois päältä ennen laitteelle tehtäviä töitä.

Irrota verkkopistoke.

- Sulje veden tulo.
- Avaa korkeapainepistooli.
- Käynnistä pumppu laitekytkimellä ja anna sen käydä 5-10 sekuntia.
- Sulje korkeapainepistooli.
- Käännä laitekytkin asentoon "0".
- Vedä verkkopistoke vain kuivin käsin irti pistorasiasta.
- Irrota vesiliitäntä.
- Käytä korkeapainepistoolia, kunnes laite on paineeton.
- Varmista korkeapainepistooli työntämällä varmistusvipu taakse.
- Anna laitteen jäähtyä.

Turvatarkastus/huoltosopimus

Voit sopia jälleenmyyjän kanssa säännöllisestä turvatarkastuksesta tai tehdä huoltosopimuksen. Kysy ohjeita.

Huoltovälit

Viikoittain

HUOMIO

Maitomainen öljy

Laitevarioita

Jos öljy on maitomaista, ota heti yhteys valtuutettuun huoltoon.

1. Puhdista hienosuodatin.
2. Puhdista polttoainesiiviliä.
3. Puhdista polttoainesuodatin.
4. Tarkasta öljymäärä.

500 käyttötunnin välein, vähintään vuosittain

1. Vaihda öljy.
2. Anna asiakaspalvelun poistaa laitteesta kalkki.
3. Anna asiakaspalvelun huoltaa laite.

Huoltotyöt

Hienosuodattimen puhdistus

1. Poista paine laitteesta.
2. Irrota hienosuodatin pumpun päästä.
3. Irrota hienosuodatin ja ota suodatinpanos pois.
4. Puhdista suodatinpanos puhtaalla vedellä tai paineilmalla.
5. Asenna takaisin päinvastaisessa järjestyksessä.

puhdista polttoainesiht

1. Kopauta polttoainesihtä. Älä päästä polttoainetta ympäristöön.

Polttoainesuodattimen puhdistus

1. Avaa suojuksen 3 kiinnitysruuvia ja poista suojus.
2. Irrota polttoainesuodatin.
3. Puhdista polttoainesuodatin.
4. Asenna polttoainesuodatin takaisin.

Polttoainesäiliön puhdistus

1. Avaa suojuksen 3 kiinnitysruuvia ja poista suojus.
 2. Vedä polttoainesuodatin ulos ja aseta se sivuun sopivaan astiaan, sillä putkista voi valua dieselpolttoainetta ulos.
 3. Vedä tyhjiä ilmoitustunnistin ulos ja aseta se sopivaan astiaan.
 4. Avaa 2 kiinnitysruuvia polttoainesäiliön ja sähkökotelon välillä.
- Kuva F**
5. Nosta sähkökoteloa ja vedä polttoainesäiliö ulos täyttöaukon suuntaan. Tue sähkökotelo moottorin päälle.
 6. Huuhtelee polttoainesäiliö.
 7. Aseta polttoainesäiliö takaisin.
 8. Asenna takaisin päinvastaisessa järjestyksessä.

Öljynvaihto

Katso öljylaji ja täyttömäärä teknisistä tiedoista.

1. Avaa suojuksen 3 kiinnitysruuvia ja poista suojus.
2. Avaa 2 kiinnitysruuvia polttoainesäiliön ja sähkökotelon välillä.

Kuva F

3. Nosta sähkökoteloa ja työnnä polttoainesäiliö osittain polttimen puhaltimen suuntaan. Tue sähkökotelo moottorin päälle.
4. Aseta pumpun alle sopiva keräysastia, johon mahtuu n. 0,5 litraa öljyä.
5. Avaa öljynpoistotulppa.
6. Valuta öljy keräysastiaan. Jotta öljy voi valua ulos nopeammin ja kokonaan, kierrä öljynpoistotulppa täysin ulos.

Huomautus

Hävitä jäteöljy ympäristöystävällisellä tavalla tai vie se valtuutettuun keräyspisteeseen.

7. Kiristä öljynpoistotulppa uudelleen kiristysmomentilla 20...25 Nm.
8. Täytä uutta öljyä hitaasti öljynmäärän näytön keski-kohtaan saakka. Ilmakuplien on pystyttävä poistumaan.
9. Kierrä öljyntäyttötulppa kiinni.
10. Työnnä polttoainesäiliö takaisin.
11. Asenna takaisin päinvastaisessa järjestyksessä.

Ohjeet häiriötilanteissa

⚠ VAARA

Tahattomasti käynnistyvä laite, kosketus virtaajohd-taviin osiin

Loukkaantumisvaara, sähköisku

Kytke pois päältä ennen laitteelle tehtäviä töitä.

Irtota verkkopistoke.

Laite ei toimi

Ei verkkojännitettä

1. Tarkasta verkkoliitäntä ja virransyöttöjohto. Vika jännitteensyötössä tai moottorin virranotto liian suuri

1. Tarkasta verkkoliitäntä ja verkkosulakkeet.

2. Ilmoita asiakaspalvelulle.

Moottori ylikuumittunut/yliliikuummentunut tai pakokaasun lämpötilan säädin on lauennut

1. Käännä laitekytkin asentoon "0".
2. Anna laitteen jäähtyä.
3. Kytke laite päälle.

Häiriö esiintyy toistuvasti

1. Ilmoita asiakaspalvelulle.

Polttoaineen merkivalo palaa

Huomautus

Vain laitteen ollessa käynnissä ja käytössä kuumalla vedellä.

Polttoainesäiliö on tyhjä

1. Täytä polttoainetta.

Laite ei kehitä painetta

Järjestelmässä ilmaa

1. Ilmaa pumppu:

- a Kierrä suutin irti suihkuputkesta.
- b Anna laitteen käydä, kunnes vesi valuu ulos ilman kuplia.
- c Jos ilmanpoistossa on ongelmia, anna laitteen käydä 10 sekuntia ja kytke se sitten pois päältä. Toista menettely useita kertoja.
- d Kierrä pumppuyksikön paineen/määrän säätö auki ja kiinni korkeapainepistoolin ollessa avoin.
- e Kytke laite pois päältä.
- f Kierrä suutin takaisin kiinni.

2. Tarkasta liitännät ja johdot.

Hienosuodatin likaantunut

1. Puhdista hienosuodatin ja vaihda suodatin tarvittaessa.

Veden tulomäärä liian pieni

1. Tarkasta veden tulomäärä (katso Tekniset tiedot).

Laite vuotaa, vettä tippuu laitteesta

Pumppu vuotaa

1. Jos vuoto on merkittävä, pyydä asiakaspalvelua tarkastamaan laite.

Huomautus

3 tippaa/minuutti on sallittua.

Laite kytkeytyy päälle ja pois päältä jatkuvasti, kun korkeapainepistooli on kiinni

Vuoto korkeapainejärjestelmässä

1. Tarkista korkeapainejärjestelmän ja liitäntöjen tiivisyys.

Poltin ei syty

Huomautus

Vain käytettäessä kuumaa vettä.

Vedenpuute

1. Tarkasta vesiliitäntä ja tulojohdot.

Polttoainesuodatin likainen

1. Puhdista tai vaihda polttoainesuodatin.

Ei sytytyskipinä

1. Jos sytytyskipinä ei näy tarkastuslasin läpi käytön aikana, anna asiakaspalvelun tarkastaa laite.

Poltin ei kytkeydy pois päältä veden puutteesta huolimatta

Vuoto korkeapainejärjestelmässä

1. Tarkasta korkeapainejärjestelmää ja liitännät vuotojen varalta.

Kuivakäyntivahdin magneettikytkin jumissa tai magneettimäntä jumissa

1. Ilmoita asiakaspalvelulle.

Asetettua lämpötilaa ei saavuteta käytettäessä kuumaa vettä

Käyttöpainetaimien syöttömäärä liian korkea

1. Vähennä käyttöpainetta/syöttömäärää pumppuyksikön paine- / tilavuusohjauksessa.

Nokinen lämmityspatteri

1. Pyydä asiakaspalvelua poistamaan noki laitteesta.

Asiakaspalvelu

Jos vikaa ei voida korjata, toimita laite tarkastettavaksi asiakaspalveluun.

Takuu

Jokaisessa maassa ovat voimassa vastaavan myyntiyhtiömme julkaisemat takuehdot. Korjaamme laitteesasi mahdollisesti ilmenevät häiriöt takuuajan kuluessa maksutta, jos häiriöiden syynä ovat olleet materiaali- tai valmistusvirheet. Takuutapauksessa pyydämme ottamaan yhteyttä ostotositteen kanssa jälleenmyyjään tai lähimpään valtuutettuun asiakaspalveluun. (osoite, katso takasivu)

Lisätietoja takuutiedoista (jos saatavilla) on Kärcherin paikallisen verkkosivuston palvelualueella kohdassa "Lataukset".

Lisävarusteet ja varaosat

Käytä vain alkuperäisiä lisävarusteita ja alkuperäisiä varaosia, sillä ne varmistavat laitteen turvallisen ja häiriötömän käytön.

Tietoja lisävarusteista ja varaosista löytyy osoitteesta www.kaercher.com.

Asennussarjat

Nimike	Tilausnumero
Asennussarja uimurisäiliö	2.394-003.0
Asennussarja letkukela	2.639-353.0

EU-vaatimustenmukaisuusvakuutus

Täten vakuutamme, että jäljempänä kuvattu kone vastaa suunnittelultaan ja rakenteeltaan sekä meidän markkinoille tuomanamme mallina EU-direktiivien olennaisia turvallisuus- ja terveysvaatimuksia. Jos konetta muutetaan ilman meidän hyväksyntäämme, tämän vakuutuksen voimassaolo raukeaa.

Tuote: Painepesuri

Tyyppi: 1.030-xxx

Sovellettavat EU-direktiivit

2000/14/EY

2006/42/EY (+2009/127/EY)

2009/125/EY

2011/65/EU

2014/30/EU

Sovelletut yhdenmukaistetut standardit

EN IEC 63000: 2018

EN 55014-1: 2017 + A11: 2020

EN 55014-2: 1997 + A1: 2001 + A2: 2008

EN 60335-1

EN 60335-2-79

EN 61000-3-2: 2014

EN 62233: 2008

HDS 8/18-4 C Classic, HDS 9/20-4 M Classic, HDS 10/21-4 M Classic:

EN 61000-3-3: 2013

HDS 6/15-4 C Classic, HDS 13/20-4 S Classic:

EN 61000-3-11: 2000

Sovellettu asetus (sovelletut asetukset)

(EU) 2019/1781

Sovellettu vaatimustenmukaisuuden arviointimenetelmä

2000/14/EY: liite V

Äänen tehotosa dB(A)

HDS Classic

Mitattu: 94

Taattu: 97

Sovelletut kansalliset standardit

-

Allekirjoittaneet toimivat yrityksen johtokunnan puolesta ja sen valtakirjalla.

H. Jenner

Chairman of the Board of Management

S. Reiser

Manager Regulatory Affairs & Certification

Dokumentointivastaava:

S. Reiser

Alfred Kärcher SE & Co. KG

Alfred-Kärcher-Str. 28 - 40

71364 Winnenden (Germany)

Puh.: +49 7195 14-0

Faksi: +49 7195 14-2212

Winnenden, 2021/10/01

Tekniset tiedot

		HDS 6/15-4 C Classic	HDS 8/18-4 C Classic	HDS 9/20-4 M Classic	HDS 10/21- 4 M Classic	HDS 13/20- 4 S Classic
Sähköliitäntä						
Verkköjännite	V	230	400	400	400	400
Vaihe	~	1	3	3	3	3
Verkkotaajuus	Hz	50	50	50	50	50
Kotelointiluokka		IPX5	IPX5	IPX5	IPX5	IPX5
Suojaluokka		I	I	I	I	I
Liitäntäteho	kW	3,6	5,5	7	8	9,5
Verkkovarmistus (C-tyyppi, gL/gG)	A	16	16	16	16	25
Suurin sallittu verkon impedanssi	Ω	0.471	--	--	--	0.402
Vesiliitäntä						
Tulopaine (enint.)	MPa (bar)	1 (10)	1 (10)	1 (10)	1 (10)	1 (10)
Tulolämpötila (enint.)	°C	30	30	30	30	30
Tulomäärä (väh.)	l/h (l/min)	800 (13,3)	1000 (16,7)	1200 (20)	1300 (21,7)	1500 (25)
Imukorkeus (enint.) lämpötilassa 20°C	m	0,5	0,5	0,5	0,5	0,5
Laitteen tehotiedot						
Pumppausmäärä, vesi	l/h (l/min)	300-600 (5-10)	300-800 (5-13,3)	300-900 (5-15)	350-1000 (5,8-16,7)	600-1300 (10-21,7)
Veden käyttöpaine vakiosuuttimella	MPa (bar)	3-15 (30-150)	3-18 (30-180)	3-20 (30-200)	3-21 (30-210)	3-20 (30-200)
Ylimääräinen käyttöpaineen turva-venttiili (maksimi)	MPa (bar)	20,0 (200)	23,5 (235)	23,5 (235)	23,5 (235)	23,5 (235)
Kuuman veden käyttölämpötila (maksimi)	°C	98	98	98	98	98
Polttimen teho	kW	45	61	69	77	108
Polttoöljyn kulutus (maks.)	kg/h	3,9	5,2	5,8	6,4	8,9
Käsiruiskupistoolin rekyylivoima	N	29	43	50	57	73
Vakiosuuttimen suutinkoko		038	045	047	050	070
Mitat ja painot						
Tyypillinen käyttöpaino	kg	132	142	146	150	178
Pituus x leveys x korkeus	mm	1090 x 740 x 900	1090 x 740 x 900	1090 x 740 x 900	1090 x 740 x 900	1090 x 740 x 900
Polttoainetankki	l	30	30	30	30	30
Korkeapainepumppu						
Öljymäärä	l	0,43	0,5	0,5	0,65	0,65
Öljyalaatu		15W40	15W40	15W40	15W40	15W40
Poltin						
Polttoaine		Erikoiskevyt polttoöljy tai diesel	Erikoiskevyt polttoöljy tai diesel	Erikoiskevyt polttoöljy tai diesel	Erikoiskevyt polttoöljy tai diesel	Erikoiskevyt polttoöljy tai diesel
Määritetyt arvot EN 60335-2-79 mukaan						
Äänenpainetaso L_{pA}	dB(A)	75	76	77	79	79
Epävarmuus K_{pA}	dB(A)	3	3	3	3	3
Äänen tehotaso L_{WA} + epävarmuus K_{WA}	dB(A)	97	97	97	97	97
Käsi-käsivarsi-tärinäarvo	m/s^2	2,7	4,1	4,22	4,65	4,5
Epävarmuus K	m/s^2	0,8	0,9	0,91	1,37	0,94

Poikkeuksen syy asetuksen (EU) 2019/1781 liitteen I osan 2 (12): j) mukaan Oikeus teknisiin muutoksiin pidätetään.

Indhold

Generelle merknader.....	89
Miljøvern.....	89
Oversikt over maskinen.....	89
Symboler på apparatet.....	90
Forskriftsmessig bruk.....	90
Sikkerhetsinstrukser.....	90
Sikkerhetsinnretninger.....	90
Igangsetting.....	91
Betjening.....	91
Transport.....	93
Lagring.....	93
Stell og vedlikehold.....	93
Bistand ved feil.....	94
Garanti.....	95
Tilbehør og reservedeler.....	95
EU-samsvarserklæring.....	95
Tekniske spesifikasjoner.....	96

Generelle merknader



Les denne oversettelsen av den originale driftsveiledningen før apparatet tas i bruk første gang, og følg de vedlagte sikkerhetsanvisningene. Følg anvisningene.

Oppbevar begge heftene til senere bruk eller for annen eier.

- Det kan oppstå skader på apparatet og fare for brukeren og andre personer dersom den originale driftsveiledningen og sikkerhetsanvisningene ikke tas til følge.
- Informer forhandleren umiddelbart ved ev. transportskader.
- Kontroller at det ikke mangler noe tilbehør, og at innholdet i pakken er uskadet når du pakker ut. Leveringsomfang se figur A.
- Fra og med en driftshøyde på 800 m over NN (normalnull) må du kontakte forhandleren for å tilpasse brennerreguleringen til høyden og den reduserte surstoffmengden.

Miljøvern



Materialet i emballasjen kan resirkuleres. Kvitt deg med emballasjen på en miljøvennlig måte.



Elektriske og elektroniske apparater inneholder verdifulle resirkulerbare materialer og ofte deler som batterier, batteripakker eller olje. Disse kan utgjøre en potensiell fare for helse og miljø ved feil bruk eller feil avfallsbehandling. Disse delene er imidlertid nødvendige for korrekt drift av apparatet. Apparatet merket med dette symbolet skal ikke kastes i husholdningsavfallet.

Ap-
parater merket med dette symbolet skal ikke kastes i husholdningsavfallet.

Anvisninger om innhold (REACH)

Aktuell informasjon om innholdsstoffene finner du på: www.kaercher.de/REACH

Supplerende merknader om miljøvern

Ikke la motorolje, fyringsolje, diesel eller bensin renne ut i naturen. Beskytt jordsmonnet ved å avfallsbehandle spillolje på en miljøvennlig måte.

Oversikt over maskinen

Beskrivelse av apparatet

Figur A

- 1 Kabelholder
- 2 Tørrkjøringssikring og sikkerhetsventil
- 3 Magnetventil brensel
- 4 Drivstoffpumpe
- 5 Typeskilt
- 6 Brennerfivite
- 7 Påfyllingsåpning for drivstoff (tanklokk)
- 8 Drivstofffilter
- 9 Drivstoffsil
- 10 Drivstofftank
- 11 Elektrisk motor
- 12 Holder for høytrykkspistol med lanse
- 13 Trykk-/volumregulering på pumpeenheten
- 14 Oljenivåindikator
- 15 Oljeplugg
- 16 Oljepåfyllingsplugg
- 17 Pumpeenhet
- 18 Strømledning
- 19 Finfilter (vann), HDS 13/20-4 S Classic: Finfilter er installert rotert 90° bakover
- 20 Brenner
- 21 Vanntilkobling
- 22 Temperatursensor
- 23 Høytrykkskontakt
- 24 Slangeholder
- 25 Tønningstransformator
- 26 Styrehjul med parkeringsbrems
- 27 Høytrykkslange
- 28 Festeskruer på hetten
- 29 Nivåbryter
- 30 Overfalsmutter
- 31 Tømmeldingssensor
- 32 Betjeningsfelt
- 33 Hette
- 34 Avtrekker
- 35 Høytrykkspistol
- 36 Høytrykksdyse
- 37 Lanse
- 38 Sikkerhetssperre på høytrykkspistolen
- 39 Avstiver for krantransport
- 40 Ramme

Betjeningsfelt

Figur B

0 = av

- 1) Apparatbryter
- 2) Driftsmodus: Drift med kaldtvann
- 3) Driftsmodus: Drift med varmtvann (e = økotrinn, varmtvann maks. 60 °C)
- 4) Drivstoffkontrollampe
- 5) QR-kode for informasjon

Symboler på apparatet

	Ikke rett høytrykksstrålen mot personer, dyr, aktiv elektrisk utrustning eller mot selve apparatet. Beskytt apparatet mot frost.
	Fare på grunn av elektrisk spenning. Kun elektro-fagfolk eller autorisert fagpersonale skal gjennomføre arbeid på det elektriske anlegget.
	I henhold til gyldige forskrifter må apparatet aldri brukes på drikkevannsnettet uten systemskiller. Påse at den tilkoblingen til vannanlegget i hjemmet ditt som høytrykksspyleren bruker, er utstyrt med en systemskiller iht. EN 12729 type BA. Vann som har gått gjennom en systemskiller, er ikke lenger klassifisert som drikkevann. Koble alltid systemutskilleren til vannforsyningen, aldri direkte til apparatet.



Giftige avgasser utgjør helsefare. Ikke pust inn avgassene.



Varme overflater utgjør fare for forbrenning.



Kode for informasjon

Forskriftsmessig bruk

Bruk apparatet utelukkende til rengjøring, f.eks. av maskiner, kjøretøy, bygninger, verktøy, fasader, terrasser og hageredskaper.

FARE

Bruk på bensinstasjoner eller i andre fareområder
Fare for personskader

Følg de gjeldende sikkerhetsforskriftene.

Merknad

Ikke la spillvann som inneholder mineralolje, renne ut i jordsmonn, vassdrag eller avløpssystem. Vask motoren eller understellet kun på egnede steder med en oljeseparator.

Grenseverdier for vannforsyning

OBS

Forurenset vann

Tidligere slitasje eller avleiringer i apparatet
Forsyn apparatet kun med rent vann eller resirkulert vann som ikke overskrider grenseverdiene.

For vannforsyningen gjelder følgende grenseverdier:

- pH-verdi: 6,5–9,5
- Elektrisk ledsevne: Ledesevne for ferskvann + 1200 µS/cm, maks. ledesevne 2000 µS/cm
- Sedimenterbare stoffer (prøvevolum 1 l, bunnfellingstid 30 minutter): < 0,5 mg/l
- Stoffer som kan filtreres ut: < 50 mg/l, ingen slipe-midler
- Hydrokarboner: < 20 mg/l
- Klorid: < 300 mg/l
- Sulfat: < 240 mg/l
- Kalsium: < 200 mg/l
- Total hardhet: < 28 °dH, < 50° TH, < 500 ppm (mg CaCO₃/l)
- Jern: < 0,5 mg/l
- Mangan: < 0,05 mg/l
- Kobber: < 2 mg/l
- Aktivt klor: < 0,3 mg/l
- Fritt for fæle lukter

Sikkerhetsinstrukser

For maskinen gjelder følgende sikkerhetshenvisninger:

- Følg de relevante nasjonale forskrifter og reguleringer for spylemaskiner.
- Følg de relevante nasjonale forskrifter og reguleringer for forebygging av ulykker. Spylemaskiner må kontrolleres regelmessig, og resultatet av kontrollene må registreres skriftlig.
- Vær oppmerksom på at apparatets varmeinnretning er et fyringsanlegg. Oppvarmingssystemer må kontrolleres regelmessig i henhold til relevante nasjonale juridiske forskrifter.
- Det er ikke tillatt å foreta endringer på maskinen og på tilbehøret.
- For å unngå at høye temperaturer fører til fare må du stille inn pumpeenhetens trykk-/mengderegulering på MAX ved arbeidstemperatur over 60 °C.

Sikkerhetsinnretninger

Sikkerhetsinnretningene skal beskytte brukeren og må ikke overstyres eller forbikobles.

Sikkerhetsventil

- Sikkerhetsventilen åpnes hvis trykkbryteren er defekt.
- Sikkerhetsventilen stilles inn og plomberes på fabrikk. Innstillingen må kun utføres av kundeservice.

Tørrkjøringssikring

Tørrkjøringssikringen forhindrer at brenneren kobles inn ved vannmangel.

Avgasstemperaturbegrenser

Røykgasstemperaturbegrenseren slår av enheten når røykgasstemperaturen er for høy.

Igangsetting

⚠ ADVARSEL

Skadde komponenter

Fare for personskader

Kontroller apparatet, tilbehør, tilførselsledninger og tilkoblinger med henblik på feilfri tilstand. Hvis tilstanden ikke er feilfri, må du ikke bruke apparatet.

1. Sperr parkeringsbremsen.

Kontroller oljenivået i høytrykkspumpen

OBS

Melkeaktig olje

Skader på apparatet

Hvis oljen er melkeaktig, må du informere den autoriserte kundeservicen umiddelbart.

1. Sett apparatet på et jevnt underlag.
2. Sjekk oljenivået til høytrykkspumpen på oljenivåindikatoren.
Oljenivået skal befinne seg midt på oljenivåindikatoren.
3. Etterfyll olje om nødvendig.

Montere tilbehør

Merknad

EASY!Lock-systemet forbinder komponentene raskt og sikkert med kun én omdreining med hurtiggjenger.

1. Koble strålerøret til høytrykkspistolen og trekk det til for hånd (EASY!Lock).
2. Sett høytrykksdysen på lensen.
3. Monter overfalsmutteren og trekk den til for hånd (EASY!Lock).
4. Koble høytrykksslangen til høytrykkspistolen og apparatets høytrykkstilkobling og trekk til for hånd (EASY!Lock).

Fyll på drivstoff

⚠ FARE

Uegnet drivstoff

Eksplsjonsfare

Fyll kun på dieseldrivstoff eller lett fyringsolje. Uegnet drivstoff, som f.eks. bensin, må ikke brukes.

OBS

Drift med en tom drivstofftank

Ødeleggelse av drivstoffpumpen

Bruk aldri apparatet med tom drivstofftank.

1. Åpne tanklåsen.
2. Fyll drivstoff.
3. Lukk tanklåsen.
4. Tørk ev. vekk sølt drivstoff.

Vanntilkobling

⚠ ADVARSEL

Skittent vann som strømmer tilbake til drikkevannsnettet, utgjør helsefare

Helsefare

Ta hensyn til forskriftene fra vannverket.

I henhold til gyldige forskrifter må apparatet aldri brukes på drikkevannsnettet uten systemskille. Bruk en systemskiller fra KÄRCHER eller alternativt en systemskiller i henhold til NS-EN 12729 type BA. Vann som har gått gjennom en systemskiller, er ikke lenger klassifisert som drikkevann. Koble alltid systemskilleren til vannforsyningen, aldri direkte til apparatets vanntilkobling.

- Tilkoblet effekt, se «Tekniske spesifikasjoner».

Merknad

Tilførselsslangen er ikke del av leveringsinnholdet.

Merknad

Systemskilleren er ikke inkludert i leveransen.

1. Koble systemskilleren til vanninntaket (for eksempel vannkran).
2. Koble tilførselsslangen (min. lengde 7,5 m, min. diameter 3/4") til vanntilkoblingen på apparatet og til systemskilleren.
3. Åpne vanninntaket.

Suge vann fra beholder

Merknad

Med påbyggingssett RM 110 er det ikke mulig å suge opp vann fra en beholder.

⚠ FARE

Innsuging av løsemiddelholdige væsker eller drikkevann

Risiko for personskade og materielle skade, forurensning av drikkevann

Sug aldri inn væsker som inneholder løsemidler som tynner, bensin, olje eller ufiltrert vann. Tetningene i apparatet er ikke løsemiddelbestandige. Spøytetåken fra løsemidler er lett antennelig, eksplosiv og giftig.

Sug aldri vann fra drikkevannstanker.

1. Koble sugeslangen (min. diameter 3/4") til vanntilkoblingen på apparatet.
2. Legg sugeslangen i en ekstern vannkilde.

Merknad

Maksimal sugehøyde: 0,5 m

3. Frem til pumpen trekker inn vann: Still pumpeeffektens trykk/mengderegulering på maks. verdi.

Elektrisk tilkobling

⚠ FARE

Uegnede elektriske skjøteledninger

Elektrisk støt

Ved utendørs bruk må det anvendes elektriske skjøteledninger som er godkjent for dette og merket etter gjeldende regler, og som har tilstrekkelig ledningstverrsnitt. Forsikre deg om at pluggen og koblingen til en skjøteledning som er brukt, er vannrett.

Rull alltid skjøteledningene helt ut.

OBS

Overskridelse av nettimpedansen

Elektrisk støt forårsaket av kortslutning

Maks. tillatt nettimpedans på det elektriske tilkoblingspunktet (se tekniske data) må ikke overskrides.

Hvis du er i tvil angående hvilken nettimpedans som gjelder på tilkoblingspunktet ditt, vennligst ta kontakt med strømleverandøren din.

- Tilkoblingsverdier, se Tekniske data og typeskilt.
- Den elektriske tilkoblingen må utføres av en elektroinstallatør og være i samsvar med IEC 60364-1.
- Bare 3-fasede apparater: Kontroller at apparatet har riktig polaritet, se Betjening/polvendekontakt.

Betjening

⚠ FARE

Brennbare væsker

Eksplsjonsfare

Ikke spray brennbare væsker.

⚠ FARE

Bruk uten lanse

Fare for personskader

Apparatet skal aldri brukes i uten montert lanse.

Kontroller at lensen sitter godt fast før hver bruk. Skruforbindelsene på lensen må være skrudd fast for hånd.

△ FARE

Høytrykks-vannstråle

Fare for personskader

Ikke fest avtrekkeren i aktivert posisjon.

Før arbeid med apparatet må høytrykkspistolen sikres ved å skyve sikkerhetslåsen fremover.

Hold høytrykkspistolen og strålerøret med begge hendene.

△ FARE

En skadet strømledning utgjør fare

Elektrisk støt

Kontroller at strømledningen ikke er i kontakt med brenneren (varm) under drift.

OBS

Drift med en tom drivstofftank

Ødeleggelse av drivstoffpumpen

Bruk aldri apparatet med tom drivstofftank.

Skift dysen

1. Slå av enheten og bruk høytrykkspistolen til enheten er trykkløs.
2. Sikre høytrykkspistolen ved å skyve sikkerhetslåsen fremover.
3. Bytt dyse.

Slå på apparatet

1. Sett apparatbryteren på ønsket driftsmodus. Maskinen starter opp, men slår seg snart av når arbeidsstrykket er nådd.
2. Avsikre høytrykkspistolen ved å skyve sikkerhetslåsen bakover. Når høytrykkspistolen aktiveres, kobles maskinen inn igjen.

Merknad

Hvis det ikke kommer vann ut av høytrykksdysen, må du luften ut pumpen. Se hjelp ved feil – maskinen bygger ikke opp trykk.

Polvendekontakt (kun 3-fasede apparater)

1. Bruk apparatet i kaldtvannsmodus.
2. Kontroller riktig rotasjonsretning på viften: Hold hånden over pipen og sjekk om en luftstrøm er merkelig.
3. Luftstrøm merkelig: Rotasjonsretningen er riktig.
4. Luftstrøm ikke merkelig: Bytt polene på polvendekontakten.

Figur C

Stille inn arbeidstrykk og leveringsmengde

Trykk / volumregulering av pumpeenheten

1. Drei reguleringsspindelen med klokken: Øk arbeidstrykket (MAX).
2. Drei reguleringsspindelen mot klokken: Reduser arbeidstrykket (MIN).

Rengjøring

Merknad

Høytrykksstrålen må alltid først rettes mot objektet som skal rengjøres, på god avstand og med lav temperatur, slik at man unngår skader grunnet for høyt trykk eller for høy temperatur.

1. Still inn rengjøringstemperaturen iht. overflaten som skal rengjøres.

Drift med kaldtvann

For å fjerne lett smuss og til spyling, f.eks. av hageredskaper, terrasser, verktøy.

Miljønivå

Enheter fungerer i det mest økonomiske temperaturområdet (maks. 60 °C).

Drift med varmtvann

△ FARE

Varmt vann

Fare for skålding

Unngå kontakt med varmtvann.

△ FARE

Høye temperaturer utgjør fare

Fare for skålding

For å unngå at høye temperaturer fører til fare må du stille inn pumpeenhetens trykk-/mengderegulering på MAX ved arbeidstemperaturer over 60 °C.

Merknad

For hyppig arbeid over 50 °C med kalkholdig vann fra springen (vannhardhet over 12 °dH), anbefaler vi at du installerer påmonteringssettet for flottortanken for å forhindre forkalkning av varmeslangen.

Merknad

Etter drift med varmtvann kan restvarmen i kjelen føre til at det drypper enkelte vanddråper fra sikkerhetsventilen.

1. Still apparatbryteren på ønsket temperatur.

Anbefalte rengjøringstemperaturer

- 30-50 °C: Lett smuss
- Maks. 60 °C: Proteinholdig smuss, f.eks. i næringsmiddelindustrien
- 60-90 °C: Bilrengjøring, maskinrengjøring

Avbryte driften

1. Sikre høytrykkspistolen ved å skyve sikkerhetslåsen fremover.

Slå av apparatet

△ FARE

Varmt vann utgjør fare

Fare for skålding

Etter drift med varmt vann må apparatet betjenes med kaldt vann i minst 2 minutter med åpen pistol for å avkjøles.

1. Steng vanninntaket.
2. Åpne høytrykkspistolen.
3. Slå på pumpen med apparatbryteren og la den gå i 5-10 sekunder.
4. Steng høytrykkspistolen.
5. Sett apparatbryteren på «0».
6. Trekk støpselet ut av stikkkontakten med tørre hender.
7. Fjern vannilkoblingen.
8. Betjen høytrykkspistolen til maskinen er trykkløs.
9. Sikre høytrykkspistolen ved å skyve sikkerhetslåsen forover.

Oppbevare apparatet

Merknad

Ikke bøy høytrykksslangen eller strømledningen.

1. Sett høytrykkspistolen med lanser inn i holderen på rammen.
2. Rull opp høytrykksslangen og strømledningen og heng dem i holderne.

Frostbeskyttelse

OBS

Frostfare

Skade på apparatet forårsaket av vann som fryser
Oppbevar enheten som ikke er helt tømt for vann på et frostfritt sted.

For enheter som er koblet til en skorstein, må den gjenomtrende kalde luften observeres.

OBS

Kald luft som kommer inn gjennom skorsteinen

Fare for materielle skader

Når utetemperaturen er under 0° C, kobler du enheten fra peisen.

1. Steng enheten hvis frostfri lagring ikke er mulig.

Stanse

For lengre perioder uten drift, eller hvis frostfri lagring ikke er mulig:

1. Tapp ut vannet.
2. Gjennomspyl apparatet med frostvæske.

Tappe ut vann

1. Skru av vanninntaksslangen og høytrykksslangen.
2. Skru ut mateledningen i bunnen av kjelen og la varmeslangen renne seg tom.
3. Kjør apparatet i maks. 1 minutt til pumpen og ledningene er tomme.

Gjennomspyle apparatet med frostvæske

Merknad

Ta hensyn til håndteringsforskriftene fra produsenten av frostbeskyttelsesmiddelet.

1. Gjennomspyl apparatet (brenneren er avslått) fullstendig med vanlig frostvæske.

Dette gir også en viss beskyttelse mot korrosjon.

Transport

OBS

Ikke korrekt transport

Fare for materielle skader

Beskytt avtrekkeren på høytrykkspistolen mot skader.

⚠ FORSIKTIG

Ved ignorering av vekten

Fare for personskader og materielle skader

Ta hensyn til apparatets vekt under transport.

1. Fest apparatet ved å trekke en strammestropp over bunnplaten mellom hjulet og rammen. Legg merke til illustrasjonen.

Figur D

2. Ved transport i kjøretøyer må apparatet sikres mot å skli og velte iht. gjeldende bestemmelser.

Transport med kran

⚠ FARE

Ikke korrekt transport med kran

Fare for personskader forårsaket av at apparatet eller gjenstander faller ned

Følg lokale ulykkesforebyggende forskrifter, lover og sikkerhetsinstrukser.

Apparatet skal kun transporteres med kran av personer som er opplært i betjening av kranen.

Kontroller løfteutstyret for skader før hver transport med kran.

Kontroller avstiveren på apparatet for eventuelle skader før hver transport med kran.

Løft apparatet kun opp på midten av avstiveren for transport med kran.

Ikke surr løftekettinger rundt apparatet.

Sikre løfteinnretningen slik at lasten ikke blir hengende utilsiktet utenfor.

Før krantransporten fjerner du lansen med høytrykkspistolen og andre løse gjenstander.

Ikke transporter andre gjenstander på apparatet under løftingen.

Ikke stå under lasten.

Pass på at det ikke befinner seg noen personer i kranens fareområde.

La aldri apparatet være ubevoktet så lenge det henger i kranen.

1. Fest løfteinnretningen på avstiveren for transport av apparatet med kran.

Figur E

Lagring

⚠ FORSIKTIG

Ved ignorering av vekten

Fare for personskader og materielle skader

Ta hensyn til apparatets vekt ved lagring.

Stell og vedlikehold

⚠ FARE

Utilsiktet start av apparatet, berøring av strømførende deler

Fare for personskader, elektrisk støt

Slå av apparatet før det arbeides på det.

Trekk ut støpselet.

1. Steng vanninntaket.
2. Åpne høytrykkspistolen.
3. Slå på pumpen med apparatbryteren og la den gå i 5-10 sekunder.
4. Steng høytrykkspistolen.
5. Sett apparatbryteren på «0».
6. Trekk støpselet ut av stikkkontakten med tørre hender.
7. Fjern vanntilkoblingen.
8. Betjen høytrykkspistolen til maskinen er trykkløs.
9. Sikre høytrykkspistolen ved å skyve sikkerhetslåsen forover.
10. La apparatet avkjøles.

Sikkerhetsinspeksjon/vedlikeholds kontrakt

Du kan avtale regelmessig sikkerhetsinspeksjon med forhandleren din, eller inngå en vedlikeholds kontrakt. Snakk med dem for råd.

Vedlikeholdsintervaller

Ukentlig

OBS

Melkeaktig olje

Skader på apparatet

Hvis oljen er melkeaktig, må du informere den autoriserte kundeservice umiddelbart.

1. Rengjør finfilteret.
2. Rengjør drivstoffilsilen.
3. Rengjør drivstoffilteret.
4. Kontroller oljenivået.

Hver 500. driftstime, minst årlig

1. Skift olje.
2. La kundeservice avkalke apparatet.
3. La kundeservice utføre vedlikehold på apparatet.

Vedlikeholdsarbeid

Rengjør finfilteret

1. Sørg for at det ikke er trykk i apparatet.
2. Skru ut det fine filteret på pumpehodet.
3. Demonter det fine filteret og ta ut filterinnsatsen.
4. Rengjør filteret med rent vann eller trykkluft.
5. Sett delene sammen igjen i omvendt rekkefølge.

Rengjøre drivstoffslen

1. Rist av drivstoffslen. Ikke la drivstoff renne ut i naturen.

Rengjøre drivstoffilter

1. Løsne de 3 festeskruene på hetten og fjern hetten.
2. Demonter drivstoffilteret.
3. Rengjør drivstoffilteret.
4. Sett drivstoffilteret på plass igjen.

Rengjøre drivstofftanken

1. Løsne de 3 festeskruene på hetten og fjern hetten.
 2. Trekk ut drivstoffilteret og legg det på siden i en egnet beholder, da det kan renne diesel ut av rørene.
 3. Trekk ut tommeldingssensoren og legg den i en egnet beholder.
 4. Løsne de 2 festeskruene mellom drivstofftanken og koblingsboksen.
- Figur F**
5. Løft koblingsboksen og trekk ut drivstofftanken i retning av påfyllingsåpningen. Støtt koblingsboksen på motoren.
 6. Skyll drivstofftanken.
 7. Sett inn drivstofftanken igjen.
 8. Fest alt igjen i omvendt rekkefølge.

Skifte olje

Se Tekniske data for oljetype og påfyllingsmengde.

1. Løsne de 3 festeskruene på hetten og fjern hetten.
2. Løsne de 2 festeskruene mellom drivstofftanken og koblingsboksen.

Figur F

3. Løft koblingsboksen og skyv drivstofftanken delvis i retning av brennerviften. Støtt koblingsboksen på motoren.
4. Plasser en egnet oppsamlingsbeholder for ca. 0,5 liter olje under pumpen.
5. Løsne oljepluggen.
6. Tapp ut oljen i oppsamlingskaret. For at oljen skal renne raskere og fullstendig, kan du skru oljepåfyllingspluggen helt ut.

Merknad

Spillolje skal deponeres på en miljøvennlig måte eller leveres på et godkjent innleveringssted.

7. Stram oljepluggen igjen, dreiemoment 20...25 Nm.
8. Fyll på ny olje langsomt opp til midt på oljenivåindikatoren. Luftbobler må kunne slippe ut.
9. Skru inn oljepåfyllingspluggen.
10. Skyv drivstofftanken bakover igjen.
11. Fest alt igjen i omvendt rekkefølge.

Bistand ved feil

△ FARE

Utisiktet start av apparatet, berøring av strømførende deler

*Fare for personskader, elektrisk støt
Slå av apparatet før det arbeides på det.*

Trekk ut støpselet.

Apparatet går ikke

Ingen nettspenning

1. Kontroller strømtilkoblingen og tilførselsledningen. Feil i strømforsyningen eller strømforbruket til motoren er for stort

1. Kontroller strømtilkoblingen og nettsikringene.

2. Meld fra til kundeservice.

Motor overbelastet/overopphetet eller avgasstemperaturbegrensere er utløst

1. Sett apparatbryteren på «0».

2. La apparatet avkjøles.

3. Slå på maskinen.

Feilen oppstår gjentatte ganger

1. Meld fra til kundeservice.

Drivstoffkontrollampen lyser

Merknad

Gjelder bare når apparatet går og for drift med varmtvann.

Drivstofftanken er tom

1. Fyll på drivstoff.

Apparatet bygger ikke opp trykk

Luft i systemet

1. Luft ut pumpen:

- a Skru dysen av lansen.

- b La apparatet gå til vannet kommer ut uten bobler.

- c Ved luftproblemer må apparatet kjøres i 10 sekunder, deretter slås av. Gjenta prosessen flere ganger.

- d Åpne og lukk trykk-/mengdekontrollen på pumpeenheten mens høytrykkspistolen er åpen.
- e Slå av maskinen.

- f Skru på dysen igjen.

2. Kontroller tilkoblinger og ledninger.

Finfilteret er skittent

1. Rengjør finfilteret, bytt ut om nødvendig.

Vanntilførsel er for liten

1. Kontroller motorturtallet (se Tekniske data).

Enheten lekker, det drypper vann fra bunnen av enheten

Pumpen er ikke tett

1. Hvis det er en betydelig lekkasje, må enheten sjekkes av kundeservice.

Merknad

3 dråper/minutt er tillatt.

Enheten slås kontinuerlig på og av når høytrykkspistolen er lukket

Lekkasje i høytrykkssystemet

1. Kontroller høytrykkssystemet og tilkoblingene for lekkasjer.

Brenneren starter ikke

Merknad

Gjelder kun for drift med varmtvann.

Vannmangel

1. Kontroller vanntilkoblingen og innløpsledningene. Drivstofffilter tilsmusset

1. Rengjør/bytt ut drivstoffilteret.

Ingen tenngnist

1. Hvis ingen tenningsgnister er synlige gjennom seglasset under bruk, må du få kundeservice til å sjekke apparatet.

Brenneren slår seg ikke av til tross for vannmangel

Lekkasje i høytrykkssystemet

1. Kontroller om høytrykkssystemet og tilkoblingene er tette.

Reedbryter i lavvannssikringen er tilklistret eller magnetstempelet sitter fast

1. Meld fra til kundeservice.

Innstilt temperatur oppnås ikke under bruk av varmtvann

Arbeidstrykk/leveringsgrad for høy

1. Reduser arbeidstrykket / tilførselshastigheten på trykk / volumkontrollen til pumpeenheten.

Varmeslangen er tilsetot

1. La kundeservice fjerne setot.

Kundeservice

Dersom feilen ikke kan utbedres, må apparatet kontrolleres av kundeservice.

Garanti

Vår ansvarlige salgsorganisasjon for de enkelte land har utgitt garantibetingelsene som gjelder i det aktuelle landet. Eventuelle feil på apparatet repareres gratis i garanti tiden dersom disse kan føres tilbake til material- eller produksjonsfeil. Ved behov for garanti reparasjoner bes du henvende deg til din forhandler eller nærmeste autoriserte kundeservice og fremvise kjøpskvitteringen. (Se adresse på baksiden)
Videre garantiinformasjon (hvis tilgjengelig) finner du i serviceområdet på ditt lokale Kärcher-nettsted under "Nedlastinger".

Tilbehør og reservedeler

Bruk bare originalt tilbehør og originale reservedeler; de garanterer for en sikker og problemfri drift av apparatet. Informasjon om tilbehør og reservedeler finner du på www.kaercher.com.

Påbyggingssett

Betegnelse	Bestillingsnummer
Påbyggingssett flottørtank	2.394-003.0
Påbyggingssett slangetrommel	2.639-353.0

EU-samsvarserklæring

Vi erklærer herved at maskinen beskrevet nedenfor på grunn av design og konstruksjon, samt i versjonen som vi har markedsført, oppfyller de relevante grunnleggende helse- og sikkerhetskravene i EU-direktivene.

Endringer på maskinen uten avtale med oss, gjør at denne erklæringen blir ugyldig.

Produkt: Høytrykksspyler

Type: 1.030-xxx

Gjeldende EU-direktiver

2000/14/EF

2006/42/EF (+2009/127/EF)

2009/125/EF

2011/65/EU

2014/30/EU

Anvendte harmoniserte standarder

EN IEC 63000: 2018

EN 55014-1: 2017 + A11: 2020

EN 55014-2: 1997 + A1: 2001 + A2: 2008

EN 60335-1

EN 60335-2-79

EN 61000-3-2: 2014

EN 62233: 2008

HDS 8/18-4 C Classic, HDS 9/20-4 M Classic, HDS 10/21-4 M Classic:

EN 61000-3-3: 2013

HDS 6/15-4 C Classic, HDS 13/20-4 S Classic:

EN 61000-3-11: 2000

Anvendt(e) forordning(er)

(EU) 2019/1781

Anvendte samsvarsveridingsprosesser

2000/14/EF: Vedlegg V

Lydeffektivnivå dB(A)

HDS Classic

Målt: 94

Garantert: 97

Garantert: 97

Anvendte nasjonale standarder

-

Undertegnede handler på vegne av og med fullmakt fra styret.



H. Jenner

Chairman of the Board of Management



S. Reiser

Manager Regulatory Affairs & Certification

Dokumentasjonsfullmektig:

S. Reiser

Alfred Kärcher SE & Co. KG

Alfred-Kärcher-Str. 28 - 40

71364 Winnenden (Germany)

Tlf.: +49 7195 14-0

Faks: +49 7195 14-2212

Winnenden, 2021/10/01

Tekniske spesifikasjoner

		HDS 6/15-4 C Classic	HDS 8/18-4 C Classic	HDS 9/20-4 M Classic	HDS 10/21- 4 M Classic	HDS 13/20- 4 S Classic
Elektrisk tilkobling						
Nettspenning	V	230	400	400	400	400
Fase	~	1	3	3	3	3
Nettfrekvens	Hz	50	50	50	50	50
Beskyttelsesgrad		IPX5	IPX5	IPX5	IPX5	IPX5
Beskyttelsesklasse		I	I	I	I	I
Tilkoblingskapasitet	kW	3,6	5,5	7	8	9,5
Strømsikring (C-type, gL/gG)	A	16	16	16	16	25
Maks. tillatt nettimpedans	Ω	0.471	--	--	--	0.402
Vanntilkobling						
Tilførselstrykk (maks.)	MPa (bar)	1 (10)	1 (10)	1 (10)	1 (10)	1 (10)
Tilførselstemperatur (maks.)	°C	30	30	30	30	30
Tilførselsmengde (min.)	l/h (l/min)	800 (13,3)	1000 (16,7)	1200 (20)	1300 (21,7)	1500 (25)
Sugehøyde (maks.) ved 20 °C	m	0,5	0,5	0,5	0,5	0,5
Effektspesifikasjoner apparat						
Transportmengde, vann	l/h (l/min)	300-600 (5-10)	300-800 (5-13,3)	300-900 (5-15)	350-1000 (5,8-16,7)	600-1300 (10-21,7)
Vanntrykk med standard dyse	MPa (bar)	3-15 (30-150)	3-18 (30-180)	3-20 (30-200)	3-21 (30-210)	3-20 (30-200)
Overløps- og sikkerhetsventil for driftstrykk (maks.)	MPa (bar)	20,0 (200)	23,5 (235)	23,5 (235)	23,5 (235)	23,5 (235)
Driftstemperatur for varmtvann (maks.)	°C	98	98	98	98	98
Brennerytelse	kW	45	61	69	77	108
Fyringsoljeforbruk (maks.)	kg/h	3,9	5,2	5,8	6,4	8,9
Rekylkraften til høytrykkspistolen	N	29	43	50	57	73
Dysetørrelse på standarddysen		038	045	047	050	070
Mål og vekt						
Gjennomsnittlig driftsvekt	kg	132	142	146	150	178
Lengde x bredde x høyde	mm	1090 x 740 x 900	1090 x 740 x 900	1090 x 740 x 900	1090 x 740 x 900	1090 x 740 x 900
Drivstofftank	l	30	30	30	30	30
Høytrykkspumpe						
Oljemengde	l	0,43	0,5	0,5	0,65	0,65
Oljetyper		15W40	15W40	15W40	15W40	15W40
Brenner						
Brensel		Fyringsolje EL eller die- sel	Fyringsolje EL eller die- sel	Fyringsolje EL eller die- sel	Fyringsolje EL eller die- sel	Fyringsolje EL eller die- sel
Registrerte verdier mht. EN 60335-2-79						
Lydtryknivå L_{pA}	dB(A)	75	76	77	79	79
Usikkerhet K_{pA}	dB(A)	3	3	3	3	3
Lydeffektnivå L_{WA} + usikkerhet K_{WA}	dB(A)	97	97	97	97	97
Hånd-arm-vibrasjonsverdi	m/s^2	2,7	4,1	4,22	4,65	4,5
Usikkerhet K	m/s^2	0,8	0,9	0,91	1,37	0,94

Unntakgrunn i henhold til forordning (EU) 2019/1781 vedlegg I avsnitt 2 (12): j)
Med forbehold om tekniske endringer.

Indhold

Generelle henvisninger	97
Miljøbeskyttelse	97
Maskinoversigt	97
Symboler på apparatet	98
Bestemmelsesmæssig anvendelse	98
Sikkerhedsanvisninger	98
Sikkerhedsanordninger	98
Ibrugtagning	99
Betjening	99
Transport	101
Opbevaring	101
Pleje og vedligeholdelse	101
Hjælp ved fejl	102
Garanti	103
Tilbehør og reservedele	103
EU-overensstemmelseserklæring	103
Tekniske data	104

Generelle henvisninger



Læs den originale brugsanvisning og de vedlagte sikkerhedsanvisninger inden maskinen tages i brug første gang. Betjen maskinen i henhold til disse.

Opbevar begge hæfter til senere brug eller til kommende brugere.

- Hvis driftsvejledningen og sikkerhedsanvisninger ikke overholdes, kan der opstå skader på maskinen og fare for brugeren og andre personer.
- Informér straks forhandleren ved transportskader.
- Kontrollér ved udpakningen om pakkeindholdet er komplet, og om der er sket beskadigelse. Leveringsomfang, se figur A.
- Kontakt venligst din forhandler i forbindelse med driftshøjder fra ca. 800 m over normal højde for at tilpasse brænderindstillingen til højden og den nedsatte iltmængde.

Miljøbeskyttelse



Emballagematerialerne kan genbruges. Sørg for at bortskaffe emballage miljømæssigt korrekt.



Elektriske og elektroniske maskiner indeholder værdifulde materialer, der kan genbruges, og ofte dele, såsom batterier, genopladelige batterier eller olie, der ved forkert håndtering eller forkert

bortskaffelse kan udgøre en fare for menneskers sundhed og for miljøet. Disse dele er imidlertid nødvendige for at sikre en korrekt drift af maskinen. Maskiner, der er mærket med dette symbol, må ikke bortskaffes sammen med husholdningsaffaldet.

Henvisninger til indholdsstoffer (REACH)

Aktuelle oplysninger om indholdsstoffer findes på:

www.kaercher.de/REACH

Supplerende henvisninger til miljøbeskyttelsen

Motorolie, fyringsolie, diesel og benzin må ikke komme ud i miljøet. Beskyt jorden og bortskaf spildolie miljørigtigt.

Maskinoversigt

Maskinbeskrivelse

Figur A

- ① Kabelholder
- ② Vandmangelsikring og sikkerhedsventil
- ③ Magnetventil brændstof
- ④ Brændstofpumpe
- ⑤ Typeskilt
- ⑥ Brænderblæser
- ⑦ Påfyldningsåbning til brændstof (tankdæksel)
- ⑧ Brændstoffilter
- ⑨ Brændstofsfi
- ⑩ Brændstofftank
- ⑪ Elektromotor
- ⑫ Holder til højtrykspistol med strålerør
- ⑬ Tryk-/mængderegulering til pumpeenheden
- ⑭ Oliestandsvisning
- ⑮ Olieaftapningsskrue
- ⑯ Oliepåfyldningsskrue
- ⑰ Pumpeenhed
- ⑱ Strømforsyning
- ⑲ Finfilter (vand), HDS 13/20-4 S Classic: Monteret er finfilteret drejet 90° bagud
- ⑳ Brænder
- ㉑ Vandtilslutning
- ㉒ Temperaturføler
- ㉓ Højtrykstilslutning
- ㉔ Slangeholder
- ㉕ Tændingstransformator
- ㉖ Styrrulle med parkeringsbremse
- ㉗ Højtryksslange
- ㉘ Fastgørelsesskrue på hættten
- ㉙ Niveaufryder
- ㉚ Omløbermøtrik
- ㉛ Tømmeldingssensor
- ㉜ Betjeningsfelt
- ㉝ Hætte
- ㉞ Udløserhåndtag
- ㉟ Højtrykspistol
- ㊱ Højtryksdyse
- ㊲ Strålerør
- ㊳ Højtrykspistolens sikkerhedspal
- ㊴ Stiver til krantransport
- ㊵ Ramme

Betjeningsfelt

Figur B

0 = slukket

- 1 Maskinkontakt
- 2 Driftsform: Drift med koldt vand
- 3 Driftsform: Drift med varmt vand (e = Eco-trin, varmt vand maks. 60 °C)
- 4 Kontrollampe for brændstof
- 5 QR-kode til information

Symboler på apparatet

	Højtryksstrålen må ikke rettes mod personer, dyr, tændt elektrisk udstyr eller mod selve apparatet. Beskyt apparatet mod frost.
	Fare pga. elektrisk spænding. Kun uddannede elektrikere eller autoriseret faglært personale må udføre arbejder på det elektriske anlæg.
	Iht. gældende forskrifter må maskinen aldrig anvendes uden systemadskiller til drikkevandsnettet. Kontrollér, at tilslutningen for husholdningsvandanlægget, til hvilken højtryksrenseren er tilsluttet, er udstyret med en systemadskiller iht. EN 12729 type BA. Vand, der er strømmet gennem en systemadskiller, klassificeres som ikke drikkelig. Tilslut altid systemadskilleren ved vandforsyningen, aldrig direkte på maskinen.



Sundhedsfare på grund af giftige udstødningsgasser. Indånd ikke udstødningsgasser.



Fare for forbrændinger på grund af varme overflader.



Kode for informationer

Bestemmelsesmæssig anvendelse

Anvend kun maskinen til rengøring, f.eks. af maskiner, køretøjer, bygninger, værktøjer, facader, terrasser og haveredskaber.

FARE

Brug på tankstationer eller andre fareområder

Risiko for tilskadekomst

Overhold de pågældende sikkerhedsforskrifter.

Obs

Lad ikke spildevand, der indeholder mineralolie, komme ned i jorden, vandløb eller kloaksystem. Motorvask eller undervognsvask må kun udføres på egnede steder med en olieudskiller.

Grænseværdier for vandforsyningen

BEMÆRK

Snævset vand

Medfører for tidligt slid eller aflejringer i apparatet
Forsyn kun apparatet med rent vand eller recyclingvand, der ikke overskrider grænseværdierne.

Følgende grænseværdier gælder for vandforsyningen:

- pH-værdi: 6,5-9,5
- Elektrisk ledeevne: Ledeevne for rent vand + 1200 µS/cm, maksimal ledeevne 2000 µS/cm
- Stoffer, der kan bundfældes (prøvevolumen 1 l, bundfældningstid 30 minutter): < 0,5 mg/l
- Stoffer, der kan bortfiltreres: < 50 mg/l, ingen slibende stoffer
- Kulbrinter: < 20 mg/l
- Chlorid: < 300 mg/l
- Sulfat: < 240 mg/l
- Kalcium: < 200 mg/l
- Samlet hårdhed: < 28 °dH, < 50° TH, < 500 ppm (mg CaCO₃/l)
- Jern: < 0,5 mg/l
- Mangan: < 0,05 mg/l
- Kobber: < 2 mg/l
- Aktivklor: < 0,3 mg/l
- Ingen dårlige lugte

Sikkerhedsanvisninger

Følgende sikkerhedsanvisninger gælder for maskinen:

- Overhold de pågældende nationale lovforskrifter for væskestrålere.
- Overhold de pågældende nationale lovforskrifter til forebyggelse af ulykker. Væskestrålere skal kontrolleres regelmæssigt, og resultatet af kontrollen skal dokumenteres skriftligt.
- Vær opmærksom på, at varmeanlægget i maskinen er et fyringsanlæg. Fyringsanlæg skal kontrolleres regelmæssigt i overensstemmelse med de pågældende nationale lovforskrifter.
- Der må ikke foretages ændringer på maskinen og tilbehøret.
- For at undgå fare på grund af for høje temperaturer skal du indstille pumpeenhedens tryk/mængderegulering på MAKS. ved arbejdstemperaturer over 60 °C.

Sikkerhedsanordninger

Sikkerhedsanordninger anvendes til beskyttelse af brugeren og må ikke sættes ud af kraft eller omgås.

Sikkerhedsventil

- Sikkerhedsventilen åbner, hvis trykkontakten er defekt.
- Sikkerhedsventilen er indstillet fra fabrikken og plomberet. Indstillingen må kun foretages af kundeservice.

Vandmangelsikring

Vandmangelsikringen forhindrer, at brænderen tænder, når der mangler vand.

Udstødningsgastemperaturbegrænsere

Udstødningsgastemperaturbegrænseren slukker maskinen, hvis udstødningstemperaturen er for høj.

Ibrugtagning

⚠ ADVARSEL

Beskadigede komponenter

Risiko for tilskadekomst

Kontrollér, at maskinen, tilbehøret, forsyningsledninger og tilslutningerne er i orden. Hvis disse ikke er i orden, må du ikke bruge maskinen.

1. Lås parkeringsbremsen.

Kontrol af oliestanden i højtrykspumpen

BEMÆRK

Mælkeagtig olie

Skader på maskinen

Hvis olien er mælkeagtig, skal du straks kontakte den autoriserede kundeservice.

1. Stil maskinen på en jævn flade.
2. Kontroller højtrykspumpens olieniveau på oliestandsvisningen.
Olieniveauet skal være i midten af oliestandsindikatoren.
3. Påfyld olie ved behov.

Montering af tilbehør

Obs

EASY!Lock-systemet forbinder komponenter vha. et hurtiggevind hurtigt og sikkert med kun én omdrejning.

1. Forbind strålerøret med højtrykspistolen, og spænd manuelt (EASY!Lock).
2. Sæt højtrykdsdysen på strålerøret.
3. Monter omløbermøtrikken og spænd manuelt (EASY!Lock).
4. Forbind højtryksslangen med højtrykspistolen og maskinens højtrykstilslutning, og spænd manuelt (EASY!Lock).

Påfyldning af brændstof

⚠ FARE

Uegnet brændstof

Ekspløsningsfare

Påfyld kun dieselbrændstof eller let fyrsolisolie. Uegnede brændstoffer, f.eks. benzin, må ikke bruges.

BEMÆRK

Drift med tom brændstoftank

Ødelæggelse af brændstofpumpen

Anvend aldrig maskinen med tom brændstoftank.

1. Åbn tankdækslet.
2. Påfyld brændstoffet.
3. Luk tankdækslet.
4. Tør eventuelt udløbet brændstof op.

Vandtilslutning

⚠ ADVARSEL

Fare på grund af, at der løber snavset vand tilbage i drikkevandsnettet

Sundhedsfare

Overhold forskrifterne fra vandforsyningsvirksomheden.

Iht. de gyldige forskrifter må maskiner aldrig anvendes på drikkevandsnettet uden systemadskiller. Anvend en systemadskiller fra KÄRCHER eller alternativt en systemadskiller iht. EN 12729 type BA. Vand, der er strømmet gennem en systemadskiller, klassificeres som ikke drikkelig. Tilslut altid systemadskilleren ved vandforsyningen, aldrig direkte ved maskinens vandtilslutning.

- Tilslutningsværdier, se de Tekniske data.

Obs

Tilløbsslangen er ikke en del af leveringsomfanget.

Obs

Systemadskilleren er ikke inkluderet i leveringsomfanget.

1. Tilslut systemadskilleren til vandindløbet (f.eks. vandhanen).
2. Slut tilløbsslangen (min. længde 7,5 m, min. diameter 3/4") til maskinens vandtilslutning og til systemadskilleren.
3. Åbn vandtilløbet.

Opsugning af vand fra beholderen

Obs

Det er ikke muligt at opsuge vand fra en beholder med påbygningssløttet RM 110.

⚠ FARE

Opsugning af væsker, der indeholder opløsningsmidler eller drikkevand

Fare for tilskadekomst og beskadigelse, forurening af drikkevand

Opsug aldrig væsker, der indeholder opløsningsmidler, såsom fortyndervæsker til maling, benzin, olie eller ufiltreret vand. Pakningerne i maskinen er ikke resistente over for opløsningsmidler. Sprøjtetågen fra opløsningsmidler er letantændelig, eksplosiv og giftig.

Opsug aldrig vand fra drikkevandsbeholdere.

1. Slut sugeslangen (diameter mindst 3/4") til maskinens vandtilslutning.

2. Hæng sugeslangen i en ekstern vandkilde.

Obs

Maksimalt sugehøjde: 0,5 m

3. Indtil pumpen suger vand: Indstil pumpeenhedens tryk-/mængderegulering til den maksimale værdi.

Elektrisk tilslutning

⚠ FARE

Uegnede elektriske forlængerledninger

Elektrisk stød

Anvend derfor kun de godkendte og tilsvarende mærkede elektriske forlængerledninger med det tilstrækkelige ledningstværsnit udenørs.

Sørg for, at stikket og koblingen på den anvendte forlængerledning er vandtætte.

Rul altid forlængerledningerne helt ud.

BEMÆRK

Overskridelse af netværksimpedansen

Elektrisk stød som følge af kortslutning

Den maksimalt tilladte netimpedans ved det elektriske tilslutningspunkt (se tekniske data) må ikke overskrides. Ved uklarheder vedrørende netimpedansen ved dit tilslutningspunkt, skal du kontakte dit forsyningselskab.

- Tilslutningsværdier, se tekniske data og typeskilt.
- Den elektriske tilslutning skal udføres af en elektriker og overholde IEC 60364-1.
- Kun 3-fasede apparater: Kontroller for korrekt polaritet på apparatet, se betjening/polvendestik.

Betjening

⚠ FARE

Brandfarlige væsker

Ekspløsningsfare

Der må ikke sprøjtes med brandbare væsker.

△ FARE

Betjening uden strålerør

Risiko for tilskadekomst

Anvend ikke maskinen uden monteret strålerør.

Kontroller, om strålerøret sidder godt fast inden brug.

Strålerørets forskruining skal være skruet fast med hånden.

△ FARE

Højtryksvandstråle

Risiko for tilskadekomst

Fikser aldrig aftræksarmen i aktiveret position.

Fastgør højtrykspistolen ved at skubbe sikkerhedslåsen fremad før alle arbejder på maskinen.

Hold højtrykspistolen og strålerøret med begge hænder.

△ FARE

Fare på grund af beskadiget netledning

Elektrisk stød

Sørg for, at netledningen ikke er i kontakt med brænderen (varm) under drift.

BEMÆRK

Drift med tom brændstoftank

Ødelæggelse af brændstofpumpen

Anvend aldrig maskinen med tom brændstoftank.

Udskiftning af dysen

1. Sluk maskinen, og aktiver højtrykspistolen, indtil maskinen er trykløs.
2. Sørg for at sikre højtrykspistolen ved at skubbe sikkerhedspalen fremad.
3. Udskift dysen.

Tilkobling af maskinen

1. Drej maskinkontakten til den ønskede driftsform. Maskinen starter kort og slukker, så snart arbejdstrykket er nået.
2. Skub sikkerhedspalen bagud for at afsikre højtrykspistolen. Når højtrykspistolen aktiveres, tænder maskinen igen.

Obs

Udluft pumpen, hvis der ikke kommer vand ud af højtryksdysen. Se *Hjælp i tilfælde af fejl - maskinen opbygges ikke tryk*.

Polvendestik (kun 3-fasede apparater)

1. Anvend maskinen i koldt vandsdrift.
2. Kontrol af den rigtige drejeretning for ventilatoren: Hold din hånd over kaminen og kontrollér, om en luftstrøm kan mærkes.
3. Luftstrøm kan mærkes: Drejeretningen er korrekt.
4. Luftstrøm kan ikke mærkes: Byt polerne på polvendestikket.

Figur C

Indstilling af arbejdstrykket og transportmængden

Tryk-/mængderegulering til pumpeenheden

1. Drej reguleringsspindlen med uret: Forøgelse af arbejdstrykket (MAX).
2. Drej reguleringsspindlen mod uret: Reducering af arbejdstrykket (MIN).

Rengøring

Obs

Ret altid først højtryksstrålen med større afstand og ved lav temperatur mod det objekt, der skal rengøres, for at undgå skader på grund af for højt tryk.

1. Indstil rengøringstemperaturen i henhold til den overflade, der skal rengøres.

Drift med koldt vand

Til fjernelse af let snavs og til skylning, f.eks. haveværktøj, terrasse, værktøj.

Eco-trin

Maskinen arbejder i det mest økonomiske temperaturinterval (maks. 60 °C).

Drift med varmt vand

△ FARE

Varmt vand

Skoldningsfare

Undgå kontakt med varmt vand.

△ FARE

Fare på grund af for høje temperaturer

Skoldningsfare

For at undgå fare på grund af for høje temperaturer skal du indstille pumpeenhedens tryk/mængderegulering på **MAKS.** ved arbejdstemperaturer over 60 °C.

Obs

Ved hyppigt arbejde over 50 °C med kalkholdigt vand fra vandhanen (vandhårdhed over 12 °dH) anbefaler vi, at du installerer påbygningssættet med svømmerkontakt for at forhindre en tilkalkning af varmeslangen.

Obs

Efter drift med varmt vand kan der på grund af restvarmen i kedlen trænge enkelte vanddråber ud af sikkerhedsventilen.

1. Indstil maskinkontakten til den ønskede temperatur.

Anbefalede rengøringstemperaturer

- 30-50 °C: Let snavs
- Maks. 60 °C: Proteinholdigt snavs, f.eks. i fødevarerindustrien
- 60-90 °C: Rengøring af biler, maskinrengøring

Afbrydelse af driften

1. Sørg for at sikre højtrykspistolen ved at skubbe sikkerhedspalen fremad.

Slukning af maskinen

△ FARE

Fare på grund af varmt vand

Skoldningsfare

Efter anvendelse med varmt vand skal du anvende maskinen i mindst 2 minutter med koldt vand og åben højtrykspistol for at køle den ned.

1. Luk vandtilløbet.
2. Åbn højtrykspistolen.
3. Tænd for pumpen med maskinkontakten, og lad den køre i 5-10 sekunder.
4. Luk højtrykspistolen.
5. Sæt maskinkontakten på "0".
6. Træk kun netstikket ud af stikkontakten med tørre hænder.
7. Fjern vandtilslutningen.
8. Betjen højtrykspistolen, indtil maskinen er uden tryk.
9. Sørg for at sikre højtrykspistolen ved at skubbe sikkerhedspalen fremad.

Opbevaring af maskinen

Obs

Knæk ikke højtryksslangen og den elektriske ledning.

1. Indsæt højtrykspistolen med strålerør i holderen på rammen.
2. Rul højtryksslangen og elledningen op, og hæng dem på holderne.

Frostbeskyttelse

BEMÆRK

Fare for frost

Ødelæggelse af maskinen pga. frosset vand

Opbevar en maskine, der ikke er helt tømt for vand, på et frostfrit sted.

Vær opmærksom på indtrængende kold luft ved maskiner, der er tilsluttet en kamin.

BEMÆRK

Kold luft, der kommer ind gennem kaminen

Risiko for beskadigelse

Når udetemperaturen er under 0 ° C, skal du frakoble maskinen fra kaminen.

1. Tag maskinen ud af brug, hvis frostfri opbevaring ikke er mulig.

Standstning

Ved længere driftspauser i drift eller når en frostfri opbevaring ikke er mulig:

1. Aftap vandet.
2. Skyl maskinen igennem med frostvæske.

Aftapning af vand

1. Skru vandtilløbsslangen og højtryksslangen af.
2. Skru tilløbsledningen i bunden af kedlen af, og lad varmeslangen køre tom.
3. Lad maskinen køre i maksimalt 1 minut, indtil pumpen og ledningerne er tomme.

Gennemskylning af maskinen med frostvæske

Obs

Overhold håndteringsforskrifterne fra producenten af frostbeskyttelsesmidlet.

1. Skyl maskinen (brænder Fra) igennem med almindelig frostvæske.

Derved opnås også en vis beskyttelse mod korrosion.

Transport

BEMÆRK

Uhensigtsmæssig transport

Risiko for beskadigelse

Beskyt højtrykspistolens aftræksarm mod beskadigelser.

⚠ FORSIGTIG

Manglende overholdelse af vægten

Fare for kvæstelser og beskadigelse

Vær opmærksom på maskinens vægt ved transporten.

1. Før en spændestrop mellem hjulet og rammen og over bundpladen for at fastgøre maskinen. Vær opmærksom på illustrationen.

Figur D

2. Ved transport i køretøjer skal maskinen sikres mod at glide eller vælte iht. til de gældende retningslinjer.

Krantransport

⚠ FARE

Uhensigtsmæssig krantransport

Fare for kvæstelser på grund af, at maskinen eller genstande falder ned

Overhold de lokale ulykkesforebyggende forskrifter, love og sikkerhedsanvisninger.

Maskinen må kun transporteres med kranen af personer, der er blevet undervist i betjening af kranen.

Kontroller løftegrejet for beskadigelse inden transport med kran.

Kontroller stiveren på maskinen for beskadigelse inden hver krantransport.

Løft kun maskinen i midten af stiveren til krantransport.

Anvend ikke anhuigningskæder.

Sørg for at sikre løfteanordningen, så lasten ikke kan løsne sig utilsigtet.

Fjern inden krantransport strålerøret med højtrykspistolen og andre løse genstande.

Transporter ikke genstande på maskinen under løfteprocessen.

Stå ikke under lasten.

Sørg for, at der ikke opholder sig personer i kranens farezone.

Lad aldrig maskinen hænge på kranen uden opsyn.

1. Fastgør løfteanordningen til stiveren til krantransport af maskinen.

Figur E

Opbevaring

⚠ FORSIGTIG

Manglende overholdelse af vægten

Fare for kvæstelser og beskadigelse

Vær opmærksom på maskinens vægt ved opbevaring.

Pleje og vedligeholdelse

⚠ FARE

Utilsigtet startende apparat, berøring af strømførende dele

Fare for kvæstelse, fare for stød

Sluk apparatet inden arbejde på apparatet.

Træk netstikket ud.

1. Luk vandtilløbet.
2. Åbn højtrykspistolen.
3. Tænd for pumpen med maskinkontakten, og lad den køre i 5-10 sekunder.
4. Luk højtrykspistolen.
5. Sæt maskinkontakten på "0".
6. Træk kun netstikket ud af stikkontakten med tørre hænder.
7. Fjern vandtilslutningen.
8. Betjen højtrykspistolen, indtil maskinen er uden tryk.
9. Sørg for at sikre højtrykspistolen ved at skubbe sikkerhedspalen fremad.
10. Lad maskinen køle af.

Sikkerhedsinspektion/ vedligeholdelseskontrakt

Du kan aftale en regelmæssig sikkerhedsinspektion med din forhandler eller indgå en vedligeholdelseskontrakt. Få vores rådgivning.

Vedligeholdelsesintervaller

Ugentligt

BEMÆRK

Mælkeagtig olie

Skader på maskinen

Hvis olien er mælkeagtig, skal du straks kontakte den autoriserede kundeservice.

1. Rengør finfilteret.
2. Rengør brændstofsien.
3. Rengør brændstoffilteret.
4. Kontrollér oliestanden.

For hver 500 driftstimer, mindst hvert år

1. Skift olie.
2. Få maskinen afkalket af kundeservice.
3. Lad kundeservicen gennemføre en vedligeholdelse af maskinen.

Vedligeholdelsesarbejde

Rengøring af finfilter

1. Fjern trykket i maskinen.
2. Skru finfilteret på pumpehovedet af.
3. Afmonter finfilteret, og tag filterindsatsen ud.
4. Rengør filterindsatsen med rent vand eller trykluft.
5. Montér delene i omvendt rækkefølge.

Rengør brændstofs

1. Bank brændstofsien ren. Brændstoffet må ikke komme ud i miljøet.

Rengør af brændstoffilter

1. Løsn de 3 fastgørelsesskruer på hættén, og fjern hættén.
2. Afmonter brændstoffilteret.
3. Rengør brændstoffilteret.
4. Montér igen brændstoffilteret.

Rengøring af brændstoftanken

1. Løsn de 3 fastgørelsesskruer på hættén, og fjern hættén.
 2. Træk brændstoffilteret ud, og placér det på siden i en egnet beholder, da der kan løbe diesel ud af rørene.
 3. Træk tommeldingssensoren ud, og læg den i en egnet beholder.
 4. Løsn de 2 fastgørelsesskruer mellem brændstoftanken og el-boksen.
- Figur F**
5. Løft el-boksen, og træk brændstoftanken ud i retning af påfyldningsåbningen. Sørg for at understøtte el-boksen på motoren.
 6. Skyl brændstoftanken.
 7. Indsæt igen brændstoftanken.
 8. Gennemfør afmonteringen i omvendt rækkefølge.

Udskiftning af olie

Se de Tekniske data for olietype og påfyldningsmængde.

1. Løsn de 3 fastgørelsesskruer på hættén, og fjern hættén.
2. Løsn de 2 fastgørelsesskruer mellem brændstoftanken og el-boksen.

Figur F

3. Løft el-boksen, og skub brændstoftanken delvist ud i retning af brænderblæseren. Sørg for at understøtte el-boksen på motoren.
4. Anbring en egnet opsamlingsbeholder til ca. 0,5 liter olie under pumpen.
5. Løsn olieåftapningsskruen.

6. Åftap olien i opsamlingsbeholderen. Skru olieåftapningsskruen helt ud, så al olien kan aftappes hurtigt.

Obs

Bortskaf spildolie miljørigtigt, eller aflever den på et autoriseret bortskaffelsessted.

7. Spænd igen olieåftapningsskruen fast, drejningsmoment 20...25 Nm.
8. Påfyld langsomt ny olie indtil midten på oliestandsvisningen. Luftbobler skal være i stand til at komme ud.
9. Skru olieåftapningsskruen i.
10. Skub brændstoftanken tilbage igen.
11. Gennemfør afmonteringen i omvendt rækkefølge.

Hjælp ved fejl

△ FARE

Utilisiget startende apparat, berøring af strømførende dele

Fare for kvæstelse, fare for stød

Sluk apparatet inden arbejde på apparatet.

Træk netstikket ud.

Maskinen kører ikke

Ingen netspænding

1. Kontrollér nettislutningen og ledningerne.
- Fejl i spændingsforsyning eller motorens strømforbrug for stort

1. Kontrollér nettislutningen og netsikringerne.
 2. Kontakt kundeservice.
- Motor overbelastet/overophedet eller udstødningsgastemperaturbegrænsere er udløst
1. Sæt maskinkontakten på "0".
 2. Lad maskinen køle af.
 3. Tænd maskinen.

Fejl opstår gentagne gange

1. Kontakt kundeservice.

Kontrollampen Brændstof lyser

Obs

Gældér kun for udstyr i drift og drift med varmt vand.

Brændstoftanken er tom

1. Påfyld brændstoffet.

Maskinen opbygger ikke tryk

Luft i systemet

1. Udluftning af pumpen:
 - a Skru dysen af strålerøret.
 - b Lad maskinen køre, indtil der kommer vand ud uden bobler.
 - c Lad maskinen køre i 10 sekunder ved udluftningsproblemer, og sluk derefter. Gentag processen flere gange.
 - d Åbn og luk tryk-/mængdereguleringen på pumpeenheden med åben højtrykspistol.
 - e Sluk maskinen.
 - f Skru dysen på igen.
2. Kontrollér tilslutninger og ledninger.

Finfilter snavset

1. Rengør det finfilteret, udskift det om nødvendigt.

For lav vandtilføbsmængde

1. Kontrollér vandtilføbsmængden (se de Tekniske data).

Maskinen er læk, vand drypper fra maskinens bund
Pumpe utæt

1. Få maskinen kontrolleret af kundeservice, hvis der er en stærk lækage.

Obs

3 dråber pr. minut er tilladt.

Maskinen tænder og slukker kontinuerligt, når højtrykspistolen er lukket

Lækage i højtrykssystemet

1. Kontrollér højtrykssystemet og tilslutningerne for tæthed.

Brænderen tænder ikke

Obs

Gælder kun ved drift med varmt vand.

Vandmangel

1. Kontrollér vandtilslutningen og ledningerne.

Brændstoffilteret er snavset

1. Rengør/udskift brændstoffilteret.

Ingen tændgnist

1. Hvis der ikke kan ses nogen tændgnist igennem skueglasset under driften, skal du få maskinen kontrolleret af kundeservice.

Brænderen slukker ikke på trods af vandmangel

Lækage i højtrykssystemet

1. Kontrollér højtrykssystemet og tilslutningerne for tæthed.

Reed-kontakt klæbet fast i vandmangelsikringen eller magnetstempel sidder fast

1. Kontakt kundeservice.

Den indstillede temperatur nås ikke ved drift med varmt vand

Arbejdsstryk/transportmængde for høj

1. Reducer arbejdsstryk/tilførselshastigheden på tryk-/mængdereguleringen til pumpeenheden.

Tilsødet varmeslange

1. Få maskinen afsødet af kundeservice.

Kundeservice

Hvis fejlen ikke kan afhjælpes, skal maskinen kontrolleres af kundeservice.

Garanti

I det enkelte lande gælder de garantibetingelser, der er fastsat af vore salgsselskab. Eventuelle fejl ved apparatet udbedres gratis inden for garantifristen, såfremt fejlen kan tilskrives en materiale- eller produktionsfejl.

Hvis du ønsker at gøre garantien gældende, bedes du henvende dig til din forhandler eller nærmeste kundeservicecenter medbringende kvittering for købet. (Se adressen på bagsiden)

Yderligere garantioplysninger (hvis findes) kan findes i serviceområdet på dit lokale Kärcher-websted under "Downloads".

Tilbehør og reservedele

Anvend kun originaltilbehør og -reservedele. De er en garanti for en sikker og fejlfri drift af maskinen.

Informationer om tilbehør og reservedele findes på www.kaeercher.com.

Påbygningssæt

Betegnelse	Bestillingsnummer
Påbygningssæt svømmerbeholder	2.394-003.0
Påbygningssæt slangetromle	2.639-353.0

EU-overensstemmelseserklæring

Hermed erklærer vi, at nedenstående maskine på grund af sin udformning og konstruktion i den udførelse, i hvilken den sælges af os, overholder EU-direktivernes relevante, grundlæggende sikkerheds- og sundhedsmæssige krav. Hvis maskinen ændres uden aftale med os, mister denne attest sin gyldighed.

Produkt: Højtryksrensere

Type: 1.030-xxx

Relevante EU-direktiver

2000/14/EF

2006/42/EF (+2009/127/EF)

2009/125/EF

2011/65/EU

2014/30/EU

Anvendte harmoniserede standarder

EN IEC 63000: 2018

EN 55014-1: 2017 + A11: 2020

EN 55014-2: 1997 + A1: 2001 + A2: 2008

EN 60335-1

EN 60335-2-79

EN 61000-3-2: 2014

EN 62233: 2008

HDS 8/18-4 C Classic, HDS 9/20-4 M Classic, HDS 10/21-4 M Classic:

EN 61000-3-3: 2013

HDS 6/15-4 C Classic, HDS 13/20-4 S Classic:

EN 61000-3-11: 2000

Anvendt(e) forordning(er)

(EU) 2019/1781

Anvendt overensstemmelsesvurderingsproces

2000/14/EF: Tillæg V

Lydeffektivniveau dB(A)

HDS Classic

Målt: 94

Garanteret: 97

Anvendte nationale standarder

-

Underskriverne handler på bestyrelsens vegne og med dennes fuldmagt.



H. Jenner

Chairman of the Board of Management



S. Reiser

Manager Regulatory Affairs & Certification

Dokumentationsbefuldmægtiget:

S. Reiser

Alfred Kärcher SE & Co. KG

Alfred-Kärcher-Str. 28 - 40

71364 Winnenden (Germany)

Tlf.: +49 7195 14-0

Fax: +49 7195 14-2212

Winnenden, 2021/10/01

Tekniske data

		HDS 6/15-4 C Classic	HDS 8/18-4 C Classic	HDS 9/20-4 M Classic	HDS 10/21- 4 M Classic	HDS 13/20- 4 S Classic
Elektrisk tilslutning						
Netspænding	V	230	400	400	400	400
Fase	~	1	3	3	3	3
Netfrekvens	Hz	50	50	50	50	50
Kapslingsklasse		IPX5	IPX5	IPX5	IPX5	IPX5
Beskyttelsesklasse		I	I	I	I	I
Tilslutningseffekt	kW	3,6	5,5	7	8	9,5
Netsikring (C-type, gL/gG)	A	16	16	16	16	25
Maks. tilladt netimpedans	Ω	0.471	--	--	--	0.402
Vandtilslutning						
Tilløbstryk (maks.)	MPa (bar)	1 (10)	1 (10)	1 (10)	1 (10)	1 (10)
Tilløbstemperatur (maks.)	°C	30	30	30	30	30
Tilløbsmængde (min.)	l/h (l/min)	800 (13,3)	1000 (16,7)	1200 (20)	1300 (21,7)	1500 (25)
Opsugningshøjde (maks.) ved 20 °C	m	0,5	0,5	0,5	0,5	0,5
Effektdata maskine						
Transportmængde, vand	l/h (l/min)	300-600 (5-10)	300-800 (5-13,3)	300-900 (5-15)	350-1000 (5,8-16,7)	600-1300 (10-21,7)
Vandtryk med standarddyse	MPa (bar)	3-15 (30-150)	3-18 (30-180)	3-20 (30-200)	3-21 (30-210)	3-20 (30-200)
Overtryksventil (maks.)	MPa (bar)	20,0 (200)	23,5 (235)	23,5 (235)	23,5 (235)	23,5 (235)
Arbejdstemperatur for varmt vand (maks.)	°C	98	98	98	98	98
Brændereffekt	kW	45	61	69	77	108
Forbrug af fyringsolie (maks.)	kg/h	3,9	5,2	5,8	6,4	8,9
Højtrykspistolens tilbageslagskraft	N	29	43	50	57	73
Standarddysens dysestørrelse		038	045	047	050	070
Mål og vægt						
Typisk driftsvægt	kg	132	142	146	150	178
Længde x bredde x højde	mm	1090 x 740 x 900	1090 x 740 x 900	1090 x 740 x 900	1090 x 740 x 900	1090 x 740 x 900
Brændstoftank	l	30	30	30	30	30
Højtrykspumpe						
Oliemængde	l	0,43	0,5	0,5	0,65	0,65
Olietype		15W40	15W40	15W40	15W40	15W40
Brænder						
Brændstof		Fyringsolie EL eller diesel	Fyringsolie EL eller diesel	Fyringsolie EL eller diesel	Fyringsolie EL eller diesel	Fyringsolie EL eller diesel
Beregnete værdier iht. EN 60335-2-79						
Lydtryksniveau L_{pA}	dB(A)	75	76	77	79	79
Usikkerhed K_{pA}	dB(A)	3	3	3	3	3
Lydeffektniveau L_{WA} + usikkerhed K_{WA}	dB(A)	97	97	97	97	97
Hånd-arm-vibrationsværdi	m/s ²	2,7	4,1	4,22	4,65	4,5
Usikkerhed K	m/s ²	0,8	0,9	0,91	1,37	0,94

Årsag til undtagelse i henhold til forordning (EU) 2019/1781, bilag I, afsnit 2 (12): j)
Der tages forbehold for tekniske ændringer.

Sisukord

Üldised juhised	105
Keskonnakaitse	105
Ülevaade seadmest	105
Sümbolid seadmel	106
Nõuetekohane kasutamine	106
Ohutusjuhised	106
Ohutusseadised	106
Käikuvõtmine	107
Käsitsemine	107
Transport	109
Ladustamine	109
Jooksevremont ja hooldus	109
Abi rikete korral	110
Garantii	111
Lisavarustus ja varuosad	111
EL vastavusdeklaratsioon	111
Tehnilised andmed	112

Üldised juhised



Enne seadme esmast kasutamist lugege algupärane kasutusjuhend ja kaasasolevad ohutusjuhised läbi. Toimige sellele vastavalt.

Hoidke mõlemad brošüürid hilisemaks kasutamiseks või järgmise omaniku tarbeks alles.

- Kasutusjuhendi ja ohutusjuhiste eiramisel võivad tekkida kahjustused seadmel ja ohud operaatorile ning teistele inimestele.
- Informeerige transpordikahjude korral kohe edasimüüt.
- Kontrollige lahtipakkimisel pakendi sisu puuduvate tarvikute või kahjustuste suhtes. Tarnekomplekt vt joonis A.
- Alates töökõrgusest u 800 m üle NN võtke palun ühendust oma edasimüüjaga, et kohandada põleti seadistust kõrguse ja vähendatud hapnikusisaldusega.

Keskonnakaitse



Pakkematerjalid on taaskasutatavad. Palun utiliiseerige pakendid keskkonnasäästlikult.



Elektrilised ja elektroonilised seadmed sisaldavad väärtuslikke taaskasutatavaid materjale ja sageli koostisosi nagu patareid, akud või õli, mis võivad vale ümberkäämise või vale utiliiseerimise korral kujutada potentsiaalset ohtu inimeste tervisele ja keskkonnale. Seadme nõuetekohaseks käitamiseks on neid koostisosi siiski vaja. Selle sümboliga tähistatud seadmeid ei tohi utiliiseerida koos olmeprügiga.

Juhised koostisainete kohta (REACH)

Kehtiva teabe koostisainete kohta leiate aadressilt: www.kaercher.de/REACH

Lisateave keskkonnakaitse kohta

Ärge laske mootoriõilil, kütteõilil, diisliil ja bensiinil keskkonda sattuda. Kaitske mulda ja kõrvaldage kasutatud õli keskkonnahoidlikul viisil.

Ülevaade seadmest

Seadme kirjeldus

Joonis A

- ① Kaablihoidik
- ② Veepuuduse kaitse ja ohutusventiil
- ③ Põletusaine magnetventiil
- ④ Põletusainepump
- ⑤ Tüübisilt
- ⑥ Põleti ventilaator
- ⑦ Põletusaine täiteava (paagikork)
- ⑧ Kütusefilter
- ⑨ Põletusainesõel
- ⑩ Põletusainepaak
- ⑪ Elektrimootor
- ⑫ Joatoruga kõrgsurvepüstoli hoidik
- ⑬ Pumbaüksuse rõhu/koguse regulaator
- ⑭ Õlitaseme näidik
- ⑮ Õli väljalaskeport
- ⑯ Õlitäitekrui
- ⑰ Pumbaüksus
- ⑱ Elekritoitejuhe
- ⑲ Peenfilter (vesi), HDS 13/20-4 S Classic: Peenfilter on paigaldatud 90° tahapoole pööratuna
- ⑳ Põleti
- ㉑ Veevõtuühendus
- ㉒ Temperatuuriandur
- ㉓ Kõrgsurveühendus
- ㉔ Voolikuhoidja
- ㉕ Süütetrafo
- ㉖ Seisupiduriga juhrull
- ㉗ Kõrgsurvevoolik
- ㉘ Katte kinnituspolt
- ㉙ Tasemelüüti
- ㉚ Äärikmutter
- ㉛ Tühjuse teavitussandur
- ㉜ Käsitsemisplokk
- ㉝ Kate
- ㉞ Päästik
- ㉟ Kõrgsurvepüstol
- ㊱ Kõrgsurvedüüs
- ㊲ Joatoru
- ㊳ Kõrgsurvepüstoli kinnitusriiv
- ㊴ Tugipost kraanatranspordiks
- ㊵ Raam

Käsitsemisplakk

Joonis B

0 = Välja

- 1 Seadmelüliti
- 2 Töörežiim: Käitamine külma veega
- 3 Käitusliik: Käitus kuuma veega (e = Eco aste, kuum vesi maks. 60 °C)
- 4 Kütuse kontrolltuli
- 5 QR-kood teabe saamiseks

Sümbolid seadmel

	Ärge suunake kõrgsurvejuga inimestele, loomadele, aktiivsele elektrilisele varustusele ega seadmele endale. Kaitske seadet külma eest.
	Oht elektripinge tõttu. Elektrilisel seadmel tohivad töid teostada ainult elektrispetsialistid või volitatud erialapersonal.
	Vastavalt kehtivatele eeskirjadele ei tohi seadet kunagi käitada ilma joogiveevõrgu külge paigaldatud süsteemieraldajata. Tehke kindlaks, et Teie maja veesüsteem, mille küljes kõrgsurvepesurit käitatakse, on varustatud EN 12729 kohase süsteemieraldajaga tüüp BA. Läbi süsteemieraldaja voolanud vesi liigitatakse mittejoodavaks. Ühendage süsteemieraldaja alati veevarustusega, mitte kunagi otse seadmega.



Oht tervisele mürgiste heitgaaside tõttu. Ärge hingake heitgaase sisse.



Põletusohu kuumade pealispindade tõttu.



Kood teabe saamiseks

Nõuetekohane kasutamine

Rakendage seadet ainult puhastamiseks, nt masinate, sõidukite, hoonete, tööriistade, fassaadide, terrasside ja aiatehnika puhul.

⚠ OHT

Kasutamine bensiinijaamades või muudes ohtlikes kohtades

Vigastusohu

Järgige vastavaid ohutuseeskirju.

Märkus

Ärge laske mineraalõli sisaldaval reoveel sattuda pinnasesse, veeteedesse ega kanalisatsiooni. Peske mootorit või aluspinda ainult sobivates kohtades õliseparaatoriga.

Veevarustuse piirväärtused

TÄHELEPANU

Must vesi

Enneaegne kulumine või ladestused seadmes
Varustage seadet ainult puhta vee või taaskasutusveega, mis ei ületa piirväärtusi.

Veevarustusele kehtivad järgmised piirväärtused:

- pH-väärtus: 6,5-9,5
- Elektrijuhtivus: puhta vee elektrijuhtivus + 1200 µS/cm, maksimaalne elektrijuhtivus 2000 µS/cm
- Setivad ained (proovimaht 1 l, settimisaeg 30 minutit): < 0,5 mg/l
- Väljafiltreeritavad ained: < 50 mg/l, mitteabasiivsed ained
- süsivesikud: < 20 mg/l
- kloriid: < 300 mg/l
- sulfaat: < 240 mg/l
- kaltsium: < 200 mg/l
- üldkaredus: < 28 °dH, < 50° TH, < 500 ppm (mg CaCO₃/l)
- raud: < 0,5 mg/l
- mangaan: < 0,05 mg/l
- vask: < 2 mg/l
- aktiivsüsi: < 0,3 mg/l
- vaba ebameeldivatest lõhnadest

Ohutusjuhised

Seadmele kehtivad järgmised ohutusjuhised:

- Järgige vedelikupihustile kehtivaid asjaomaseid riiklikke eeskirju.
- Järgige asjaomaseid riiklikke eeskirju õnnetuste ennetamise kohta. Vedelikupihusteid tuleb regulaarselt kontrollida ja kontrolli tulemus kirjalikult vormistada.
- Pöörake tähelepanu, et seadme kütteseadis on põletusseade. Põletusseadmeid tuleb regulaarselt kontrollida seadusandja vastavate riiklike eeskirjade kohaselt.
- Seadet ja tarvikuid ei tohi muuta.
- Liiga kõrgetest temperatuuridest tuleneva ohu vältimiseks tuleb pumbaüksuse rõhu/koguse regulaator seadistada üle 60 °C töitemperatuuridel MAX asendisse.

Ohutusseadised

Ohutusseadised on ette nähtud kasutaja kaitseks ning nende toimet ei tohi tühistada või nende funktsioonist kõrvale hiilida.

Ohutusventiil

- Ohutusventiil avaneb, kui rõhulüliti on defektne.
- Ohutusventiil on tehase poolt seadistatud ja plommitud. Seadistamine toimub ainult klienditeeninduse kaudu.

Veepuuduse kaitse

Veepuuduse kaitse takistab põleti sisselülitamist veepuuduse korral.

Heitgaasi temperatuuripiiraja

Heitgaasi temperatuuripiiraja lülitab seadme välja, kui heitgaasi temperatuur läheb liiga kõrgeks.

Käikuvõtmine

⚠ HOIATUS

Kahjustatud komponendid

Vigastusohht

Kontrollige enne kasutamist seadme, tarvikute, torustiku ja ühenduste laitmatu korrasolekut. Kui seisund ei ole laitmatu, ei tohi seadet kasutada.

1. Lukustage seisupidur.

Kõrgsurvepumba õlitaseme kontrollimine

TÄHELEPANU

Piimjas õli

Seadmekahjustus

Kui õli on piimjas, informeerige viivitamatult volitatud klienditeenindust.

1. Asetage seade tasasele pinnale.
2. Kontrollige kõrgsurvepumba õlitaset õlitaseme näidikul.
3. Vajaduse korral õli juurdevalamine.

Tarvikute monteerimine

Märkus

EASY!Lock süsteem ühendab komponendid kiirkeerme kaudu ainult ühe pöördega kiiresti ja kindlalt.

1. Ühendage joatoru kõrgsurvepüstoliga ja keerake käega kinni (EASY!Lock).
2. Pistke kõrgsurvedüüs joatorule.
3. Monteerige kübarmutrid ja keerake käega kinni (EASY!Lock).
4. Ühendage kõrgsurvevoolik kõrgsurvepüstoli ja seadme kõrgsurveühendusega ning keerake käega kinni (EASY!Lock).

Põletusainega täitmine

⚠ OHT

Sobimatu kütus

Plahvatusohht

Lisage ainult diislikütust või kerget kütteõli. Sobimatuid kütuseid, nt bensiini, ei tohi kasutada.

TÄHELEPANU

Töö tühja kütusepaagiga

Kütusepumba hävitamine

Ärge käitage seadet kunagi tühja kütusepaagiga.

1. Avage paagikork.
2. Täitke põletusainega.
3. Sulgege paagikork.
4. Pühkige ülevoolanud põletusaine ära.

Veevõtuühendus

⚠ HOIATUS

Oht määratud vee tagasivoolu tõttu joogiveevõrku

Oht tervisele

Järgige oma veevarustusevõtte eeskirju.

Vastavalt kehtivatele eeskirjadele ei tohi seadet kunagi käitada ilma joogiveevõrgu külge paigaldatud süsteemieraldajata. Kasutage KÄRCHERI süsteemieraldajat või alternatiivselt EN 12729 tüübile BA vastavat süsteemieraldajat. Läbi süsteemieraldaja voolanud vesi klassifitseeritakse mittejoodavaks. Ühendage süsteemieraldaja alati veevarustuse, mitte kunagi vahetult seadme veevõtuühendusega!

- Ühendusväärtusi vt tehnilistest andmetest.

Märkus

Juurdeveooluvoolik ei sisaldu tarnekomplektis.

Märkus

Süsteemieraldaja ei sisaldu tarnekomplektis.

1. Ühendage süsteemieraldaja vee pealevooluga (nt veekraan).
2. Ühendage juurdeveooluvoolik (minimaalne pikkus 7,5 m, minimaalne läbimõõt 3/4") seadme veeühenduse ja süsteemieraldajaga.
3. Avage veepealevool.

Vee sisseimine mahutist

Märkus

Vee imimine mahutist ei ole RM 110 paigalduskomplektiga võimalik.

⚠ OHT

Lahusteid sisaldavate vedelike või joogivee imemine

Vigastuste ja kahjustuste oht, joogivee saastumine

Ärge kunagi imege vedelikke, mis sisaldavad lahusteid, nagu värvilahusti, bensiin, õli või filtreerimata vesi.

Seadme tihendid ei ole lahustikindlad. Lahustite pihustusdu on kergsüttiv, plahvatusohtlik ja mürgine.

Ärge kunagi imege vett joogiveemahutitest.

1. Ühendage imivoolik (läbimõõt vähemalt 3/4") seadme veeühendusega.
2. Riputage imivoolik välisesse veeallikasse.

Märkus

Maksimaalne imemiskõrgus: 0,5 m

3. Kuni pump imeb vett sisse: Seadistage pumbaüksuse rõhu/koguse regulaator maksimaalsele väärtusele.

Elektriühendus

⚠ OHT

Sobimatud elektrilised pikendusjuhtmed

Elektrilöök

Kasutage välitingimustes ainult selleks lubatud ja vastavalt tähistatud elektrilisi pikendusjuhtmeid piisava juhtme ristlõikega.

Veenduge, et kasutatava pikendusjuhtme pistik ja liitmik on veekindlad.

Keerake pikendusjuhtmed alati täielikult lahti.

TÄHELEPANU

Võrgu impedantsi ületamine

Elektrilöök lühise puhul

Maksimaalselt lubatud võrguimpedantsi elektrilisel ühenduspunktil (vt tehnilisi andmeid) ei tohi ületada.

Ebaselguste korral Teie ühenduspunktil oleva võrguimpedantsi osas võtke palun ühendust oma energiavarustusevõttega.

- Ühendusväärtuste kohta vaadake tehnilisi andmeid ja tüübisilti.
- Elektriühendus peab olema paigaldatud elektriku poolt ja see peab vastama standardile IEC 60364-1.
- Ainult 3-faasilised seadmed: Kontrollige seadme õiget polaarsust, vt Käsitsemise/polaarsuse muutmise pistik.

Käsitsemine

⚠ OHT

Tuleohtlikud vedelikud

Plahvatusohht

Ärge pihustage põlemisvõimelisi vedelikke.

⚠ OHT

Töö ilma joatoruta Vigastusohht

Ärge käitage seadet kunagi ilma monteeritud joatoruta. Enne iga kasutamist kontrollige, kas joatoru on kindlalt paigas. Joatoru keermesliide peab olema käetugevusest kinni keeratud.

⚠ OHT

Kõrgsurve veejuga Vigastusohht

Ärge fikseerige kunagi päästikut vajutatud positsioonis. Enne seadme juures töötamist kinnitage kõrgsurvepüstol, lükates kaitseriivi ette.

Hoidke kõrgsurve-pesupüstolit ja joatoru mõlema käega.

⚠ OHT

Oht kahjustatud võrgukaabli tõttu

Elektrilöökk

Tehke kindlaks, et võrgukaabel ei toetu käituse ajal vastu põletit (kuum).

TÄHELEPANU

Töö tühja kütusepaagiga

Kütusepumba hävitamine

Ärge käitage seadet kunagi tühja kütusepaagiga.

Düüsi vahetamine

1. Lülitage seade välja ja vajutage kõrgsurvepüstolit, kuni seade on survevaba.
2. Kindlustage kõrgsurvepüstol, selleks lükake fikseerimisaste ette.
3. Vahetage düüs.

Seadme sisselülitamine

1. Seadke seadmelüliti soovitud töörežiimi. Seade käivitub korra, kui lülitub välja kohe, kui töörežiim on saavutatud.
2. Vabastage kõrgsurvepüstol lukustusest, selleks lükake fikseerimisaste taha. Kõrgsurvepüstoli vajutamisel lülitub seade uuesti sisse.

Märkus

Kui kõrgsurvedüüsi ei välju vett, siis eemaldage pumbast õhk. Rikete korral vaadake abi - seade ei tekita survet.

Polaarsusvaheldi (ainult 3-faasilised seadmed)

1. Käitage seadet külmaveerežiimis.
2. Kontrollige ventilaatori õiget pöörlemissuunda. Hoidke seejuures kätt üle korstna ja kontrollige, kas õhuvool on tunda.
3. Õhuvool on tuntav: Pöörlemissuund on õige.
4. Õhuvool ei ole tuntav: Vahetage poolused polaarsuse muutmise pistikul.

Joonis C

Töörõhu ja edastuskoguse seadistamine

Pumbaüksuse rõhu/koguse regulaator

1. Reguleerimispidli keeramine päripäeva: Töörõhu suurendamine (MAX).
2. Reguleerimispidli keeramine vastupäeva: Töörõhu vähendamine (MIN).

Puhastamine

Märkus

Suunake kõrgsurvejuga puhastatavale objektile kõigepealt alati suuremalt kauguselt ja madalama temperatuuriga, et vältida liiga suurest rõhust või temperatuurist tingitud kahjustusi.

1. Seadistage puhastustemperatuur vastavalt puhastatavale pinnale.

Käitamine külma veega

Kerge määrdumise eemaldamiseks ja loputamiseks, nt. aiatööriistad, terrass, tööriistad.

Ökotase

Seade töötab kõige ökonoomsemas temperatuurivahemikus (max 60 °C).

Käitamine kuuma veega

⚠ OHT

Kuum vesi

Kõrvetusohht

Vältige kokkupuudet kuuma veega.

⚠ OHT

Oht liiga kõrgete temperatuuride tõttu

Kõrvetusohht

Liiga kõrgetest temperatuuridest tuleneva ohu vältimiseks tuleb pumbaüksuse rõhu/koguse regulaator seadistada üle 60 °C töötemperatuuridel MAX asendis.

Märkus

Kui töötate sageli üle 50 °C lubjarikka kraaniveega (vee karedus üle 12 °dH), soovime paigaldada ujukimahuti paigalduskomplekti, et vältida küttespiraali kattumist katlakiviga.

Märkus

Pärast kuuma veega käitamist võivad katlas oleva jääksoojuse tõttu aeg-ajalt ohutusventiilist väljuda veepiisad.

1. Seadistage seadmelüliti soovitud temperatuurile.

Soovitatavad puhastustemperatuurid

- 30-50 °C: Kerge mustus
- Max 60 °C: Valku sisaldav mustus, nt toiduainetööstuses
- 60-90 °C: Autode puhastamine, masinate puhastamine

Käituse katkestamine

1. Kindlustage kõrgsurvepüstol, selleks lükake fikseerimisaste ette.

Seadme väljalülitamine

⚠ OHT

Oht kuuma vee tõttu

Kõrvetusohht

Pärast kuuma veega käitamist tuleb seadet käitada ja hutamiseks vähemalt 2 minutit avatud püstoli korral külma veega.

1. Sulgege vee pealevool.
2. Avage kõrgsurve-pesupüstol.
3. Lülitage pump seadmelülitist sisse ja laske 5-10 sekundit töötada.
4. Sulgege kõrgsurvepüstol.
5. Seadke seadmelüliti „0” peale.
6. Tõmmake võrgupistik pistikupesast välja ainult kuivade kätega.
7. Eemaldage veeühendus.
8. Vajutage kõrgsurvepüstolit, kuni seade on survevaba.

9. Kindlustage kõrgsurvepüstol, lükates fikseerimisastme ette.

Seadme hoidmine

Märkus

Ärge painutage kõrgsurvevoolikut ega elektrijuhet.

1. Sisestage joatoruga kõrgsurvepüstol raamil olevasse hoidikusse.
2. Rullige kõrgsurvevoolik ja elektrijuhe peale ja riputage hoidikutesse.

Külmumiskaitse

TÄHELEPANU

Külmaoht

Seadme hävimine külmunud vee tõttu

Hoidke seadet, mis pole täielikult veest tühjendatud, külmumiskindlas kohas.

Kaminaga ühendatud seadmete puhul tuleb silmas pidades sisenevat külma õhku.

TÄHELEPANU

Kamina kaudu sisenev külm õhk

Kahjustusohu

Kui välistemperatuur on alla 0 °C, lahutage seade kaminast.

1. Kui külmumiskindel ladustamine pole võimalik, siis pange seade seisma.

Seismapanek

Pikemate käituspauside korral või kui külmumiskindel ladustamine pole võimalik:

1. Laske vesi välja.
2. Loputage seade antifriisiga läbi.

Vee väljalaskmine

1. Keerake lahti vee pealevooluvoolik ja kõrgsurvevoolik.
2. Keerake katla põhjas olev pealevoolujuhe lahti ja laske küttepöölil tühjendada.
3. Laske seadmel maksimaalselt 1 minut töötada, kuni pump ja torustikud on tühjad.

Seadme läbiloputamine antifriisiga

Märkus

Järgige antifriisi tootja käsitsemiseeskirju.

1. Loputage seade (pöleti välja) laiatarbe antifriisiga täielikult läbi.

See tagab ka teatud korrosioonikaitse.

Transport

TÄHELEPANU

Sobimatu transport

Kahjustusohu

Kaitske kõrgsurve-pesupüstoli päästikut kahjustuste eest.

△ ETTEVAATUS

Kaalu eiramine

Vigastus- ja kahjustusohu

Pidage transportimisel silmas seadme kaalu.

1. Juhtige pingutusrihm seadme kinnitamiseks ratta ja raami vahele üle põhjaplaadi. Järgige joonist.

Joonis D

2. Kindlustage seade sõidukites transportimisel vastavalt kehtivatele määrustele libisemise ja ümberkukumise vastu.

Kraanatransport

△ OHT

Asjatundmatu kraanatransport

Vigastusohu kukkuvast seadme või kukkuvate esemete tõttu

Järgige kohalikke õnnetuste ennetamise eeskirju, seadusi ja ohutusjuhiseid.

Seadet tohivad kraanaga transportida ainult inimesed, keda on instrueeritud kraana käsitsemise osas.

Kontrollige enne iga kraanatransporti tõstevahendit kahjustuste suhtes.

Kontrollige enne iga kraanatransporti seadmel olevat tugiposti kahjustuste suhtes.

Tõstke seadet ainult kraanatranspordi tugiposti keskkohast.

Ärge kasutage kinnituskette.

Kindlustage tõsteseadis lasti tahtmatu lahtisaakimise vastu.

Eemaldage enne kraanatranspordi kõrgsurvepüstoliga joatoru ja muud lahtised esemed.

Ärge transportige tõsteprotsessi ajal seadmel esemeid.

Ärge seiske lasti all.

Pidage silmas, et kraana ohupiirkonnas ei viibi inimesi.

Ärge jätke seadet kraanale järelevalveta rippuma.

1. Kinnitage tõsteseadis seadme kraanatranspordiks tugiposti külge.

Joonis E

Ladustamine

△ ETTEVAATUS

Kaalu eiramine

Vigastus- ja kahjustusohu

Pidage ladustamisel silmas seadme kaalu.

Jooksevremont ja hooldus

△ OHT

Soovimatult töötav seade, voolujuhtivate osade puutumine

Vigastusohu, elektrilöök

Lülitage enne seadmel tehtavaid töid seade välja.

Tõmmake võrgupistik välja.

1. Sulgege vee pealevool.
2. Avage kõrgsurve-pesupüstol.
3. Lülitage pump seadmelülitist sisse ja laske 5-10 sekundit töötada.
4. Sulgege kõrgsurvepüstol.
5. Seadke seadmelüliti „0” peale.
6. Tõmmake võrgupistik pistikupesast välja ainult kui-vade kätega.
7. Eemaldage veeühendus.
8. Vajutage kõrgsurvepüstoliti, kuni seade on survevaba.
9. Kindlustage kõrgsurvepüstol, lükates fikseerimisastme ette.
10. Laske seadmel maha jahtuda.

Ohutusalane ülevaatus / hooldusleping

Oma edasimüüjaga saate Te kokku leppida regulaarse ohutusalase ülevaatusse või sõlmida hoolduslepingu. Palun laske ennast nõustada.

Hooldusintervallid

Iga nädal

TÄHELEPANU

Piimjas õli

Seadmekahjustus

Kui õli on piimjas, informeerige viivitamatult volitatud klienditeenindust.

1. Puhastage peenfilter.
2. Puhastage põletusaine sõel.
3. Puhastage kütusefilter.
4. Kontrollige õlitaset.

Iga 500 töötundi järel, vähemalt üks kord aastas

1. Vahetage õli.
2. Laske klienditeenindusel seade katlakivist puhastada.
3. Laske seadme hooldus läbi viia klienditeenindusel.

Hooldustööd

Peenfiltri puhastamine

1. Tehke seade survevabaks.
2. Keerake pumbapeas olev peenfilter maha.
3. Demonteerige peenfilter ja võtke filtersüdamik välja.
4. Puhastage filtersüdamiku puhta vee või suruõhuga.
5. Pange kokku vastupidises järjekorras.

Põletusainesõela puhastamine

1. Klopige põletusainesõel puhtaks. Ärge laske põletusainel seejuures sattuda keskkonda.

Põletusaine filtri puhastamine

1. Keerake kattelt 3 kinnituspolti lahti ja võtke kate ära.
2. Demonteerige põletusaine filter.
3. Puhastage kütusefilter.
4. Monteerige taas põletusaine filter.

Põletusaine paagi puhastamine

1. Keerake kattelt 3 kinnituspolti lahti ja võtke kate ära.
2. Tõmmake põletusaine filter välja ja asetage see küljele sobivasse mahutisse, sest diisel võib torustikest välja voolata.
3. Tõmmake tühjuseaevitussensor välja ja asetage sobivasse mahutisse.
4. Keerake 2 kinnituspolti põletusaine paagi ja elektrikarbi vahelt lahti.

Joonis F

5. Tõstke elektrikarp üles ja tõmmake põletusaine paak täiteva suunas välja. Toetage mootoril olevat elektrikarpi.
6. Loputage põletusaine paaki.
7. Pange põletusaine paak uuesti sisse.
8. Teostage demonteerimine vastupidises järjekorras.

Õli vahetamine

Õlisorti ja kogust vt tehnilistest andmetest.

1. Keerake kattelt 3 kinnituspolti lahti ja võtke kate ära.
 2. Keerake 2 kinnituspolti põletusaine paagi ja elektrikarbi vahelt lahti.
- ### Joonis F
3. Tõstke elektrikarp üles ja lükake põletusaine paaki osaliselt põleti ventilaatori suunas. Toetage mootoril olevat elektrikarpi.
 4. Asetage sobiv kogumismahuti u 0,5 liitri õli jaoks pumba alla.
 5. Vabastage õli väljalaskekruvi.

6. Laske õli kogumismahutisse. Õli kiiremaks ja täielikuks äravooluks keerake õlitäitekruvi täielikult välja.

Märkus

Utiliseerige vana õli keskkonnasäästlikult või viige see volitatud kogumispunkti.

7. Pingutage uuesti õli väljalaskekruvi, pöördemoment 20...25 Nm.
8. Lisage uus õli aeglaselt kuni õlitaseme näidiku kesk-kohani. Õhumullid peavad saama välja pääseda.
9. Keerake õlitäitekruvi sisse.
10. Lükake põletusaine paak uuesti tagasi.
11. Teostage demonteerimine vastupidises järjekorras.

Abi rikete korral

⚠ OHT

Soovimatult töötav seade, voolujuhtivate osade puutumine

Vigastusohu, elektrilööku

Lülitage enne seadmel tehtavaid töid seade välja.

Tõmmake võrgupistik välja.

Seade ei tööta

Võrgupinge puudub

1. Kontrollige võrguühendust ja toitetorustikku. Viga pingearvustuses või mootori voolutarve liiga suur

1. Kontrollige võrguühendust ja võrgukaitsmeid.

2. Teavitage klienditeenindust.

Mootor ülekooamatud/ülekuumenenud või heitgaasi

temperatuuri piiraja on käivitunud

1. Seadke seadmelüliti „0” peale.

2. Laske seadmel maha jahtuda.

3. Lülitage seade sisse.

Rike tekib korduvalt

1. Teavitage klienditeenindust.

Kütuse kontrollituli süttib

Märkus

Kehtib ainult töötava seadme ja kuuma veega kütuse korral.

Kütusepaak on tühi

1. Täitke põletusainega.

Seadmes ei teki rõhku

Õhk süsteemis

1. Eemaldage pumbast õhk:

- a Keerake düüs joatorult maha.
- b Laske seadmel töötada, kuni vesi väljub mullideta.
- c Õhueemalduse probleemide korral laske seadmel 10 sekundit töötada, siis lülitage välja. Korraldage protsessi mitu korda.
- d Keerake pumbauksuse rõhu/koguse regulaator avatud kõrgsurvepüstoli korral lahti ja kinni.
- e Lülitage seade välja.
- f Keerake düüs uuesti peale.

2. Kontrollige ühendusi ja torustikke.

Peenfilter määrdund

1. Puhastage peenfilter, vajadusel vahetage välja.

Vee juurdevoolu maht on liiga väike

1. Kontrollige vee juurdevoolu mahtu (vt „Tehnilised andmed”).

Seade lekib, seadme põhjast tilgub vett

Pump lekib

1. Tugevama lekke korral laske klienditeenindusel seadet kontrollida.

Märkus

Lubatud on 3 tilka minutis.

Seade lülitub suletud kõrgsurvepüstoli korral jooksvalt sisse ja välja

Leke kõrgsurvesüsteemis

1. Kontrollige kõrgsurvesüsteemi ja ühenduste tiheidust.

Põleti ei sütti

Märkus

Kehtib ainult kuuma veega käituse korral.

Veepuudus

1. Kontrollige võrguühendust ja toitetorustikke.

Kütusefilter määratud.

1. Puhastage/vahetage põletusaine filter.

Süütesäde puudub

1. Kui käituse ajal ei ole süütesäde läbi vaateklaasi nähtav, siis laske klienditeenindusel seadet kontrollida.

Põleti ei lülitu veepuudusest hoolimata välja

Leke kõrgsurvesüsteemis

1. Kontrollige kõrgsurvesüsteemi ja ühenduste tiheidust.

Reed lülitati on veepuuduse kaitsmesse kleepunud või magnetkolb kiilub kinni

1. Teavitage klienditeenindust.

Kuuma veega käitamisel ei saavutata seatud temperatuuri

Töörõhk/manustamiskiirus on liiga kõrge

1. Vähendage pumbaüksuse rõhu/koguse regulaatori tööõhku/edastuskogust.

Tahmane küttepool

1. Laske klienditeenindusel seade tahmast puhastada.

Klienditeenindus

Kui riket ei saa kõrvaldada, tuleb seade üle kontrollida klienditeenindusel.

Garantii

Igas riigis kehtivad meie volitatud müügiesindaja antud garantiitingimused. Seadmel esinevad mistahes rikked kõrvaldame garantiiajal tasuta, kui põhjuseks on materjali- või tootmisviga. Garantiijuhtumil pöörduge ostu tõendava dokumendiga oma edasimüüja või lähima volitatud klienditeeninduse poole.

(Aadressi vt tagaküljelt)

Täiendavat teavet garantii kohta (kui see on olemas) leiata Kärcheri kohaliku veebilehe teeninduspiirkonnast "Allalaadimiste" alt.

Lisavarustus ja varuosad

Kasutage ainult originaalartvikuid ja originaalvaruosi, mis tagavad seadme ohutu ja tõrgeteta käituse. Tarvikute ja varuosade kohta leiata teavet aadressilt www.kaercher.com.

Paigalduskomplektid

Nimetus	Tellimisnumber
Ujukimahuti paigalduskomplekt	2.394-003.0
Voolikutrumli paigalduskomplekt	2.639-353.0

EL vastavusdeklaratsioon

Käesolevaga deklareerime, et alljärgnevalt nimetatud masin vastab oma kontseptsiooni ja koosteliigi põhjal ning meie poolt turule viidud teostuses EL direktiivide asjaomastele põhiilistele ohutus- ja tervisenõuetele. Masinal meiega kooskõlastamata muudatuste teostamisel kaotab käesolev deklaratsioon kehtivuse.

Toode: Kõrgsurvepesur

Tüüp: 1.030-xxx

Asjaomased EL direktiivid

2000/14/EÜ

2006/42/EÜ (+2009/127/EÜ)

2009/125/EÜ

2011/65/EL

2014/30/EL

Kohaldatud ühtlustatud normid

EN IEC 63000: 2018

EN 55014-1: 2017 + A11: 2020

EN 55014-2: 1997 + A1: 2001 + A2: 2008

EN 60335-1

EN 60335-2-79

EN 61000-3-2: 2014

EN 62233: 2008

HDS 8/18-4 C Classic, HDS 9/20-4 M Classic, HDS 10/

21-4 M Classic:

EN 61000-3-3: 2013

HDS 6/15-4 C Classic, HDS 13/20-4 S Classic:

EN 61000-3-11: 2000

Kohaldatud määrused(ed)

(EL) 2019/1781

Kohaldatud vastavushindamismenetlus

2000/14/EÜ: Lisa V

Helivõimsustase dB(A)

HDS Classic

Mõõdetud: 94

Garanteeritud: 97

Kohaldatud riiklikud normid

-

Allakirjutatud tegutsevad juhatuse ülesandel ja volitusega.



H. Jenner

Chairman of the Board of Management



S. Reiser

Manager Regulatory Affairs & Certification

Dokumentatsioonivolinik:

S. Reiser

Alfred Kärcher SE & Co. KG

Alfred-Kärcher-Str. 28 - 40

71364 Winnenden (Germany)

Tel: +49 7195 14-0

Faks: +49 7195 14-2212

Winnenden, 2021/10/01

Tehnilised andmed

		HDS 6/15-4 C Classic	HDS 8/18-4 C Classic	HDS 9/20-4 M Classic	HDS 10/21- 4 M Classic	HDS 13/20- 4 S Classic
Elektriühendus						
Võrgupinge	V	230	400	400	400	400
Faas	~	1	3	3	3	3
Võrgusagedus	Hz	50	50	50	50	50
Kaitseliik		IPX5	IPX5	IPX5	IPX5	IPX5
Kaitseklass		I	I	I	I	I
Tarbitav võimsus	kW	3,6	5,5	7	8	9,5
Võrgukaitse (C-tüüpi, gL/gG)	A	16	16	16	16	25
Maksimaalselt lubatud võrgu impedants	Ω	0.471	--	--	--	0.402
Veevõtuühendus						
Juurdevoolurõhk (maks.)	MPa (bar)	1 (10)	1 (10)	1 (10)	1 (10)	1 (10)
Juurdevoolu temperatuur (maks.)	$^{\circ}\text{C}$	30	30	30	30	30
Juurdevoolu kogus (min.)	l/h (l/min)	800 (13,3)	1000 (16,7)	1200 (20)	1300 (21,7)	1500 (25)
Sisseimemiskõrgus (max) 20 $^{\circ}\text{C}$ juures	m	0,5	0,5	0,5	0,5	0,5
Seadme võimsusandmed						
Juurdevoolu kogus, vesi	l/h (l/min)	300-600 (5-10)	300-800 (5-13,3)	300-900 (5-15)	350-1000 (5,8-16,7)	600-1300 (10-21,7)
Vee töösurve standardotsakuga	MPa (bar)	3-15 (30-150)	3-18 (30-180)	3-20 (30-200)	3-21 (30-210)	3-20 (30-200)
Ligse tööõhu kaitseklapp (maksimaalne)	MPa (bar)	20,0 (200)	23,5 (235)	23,5 (235)	23,5 (235)	23,5 (235)
Kuuma vee töötemperatuur (maksimaalne)	$^{\circ}\text{C}$	98	98	98	98	98
Põleti võimsus	kW	45	61	69	77	108
Kütteõli kulu (max)	kg/h	3,9	5,2	5,8	6,4	8,9
Kõrgsurvepüstoli tagasilöögijõud	N	29	43	50	57	73
Standarddüüsi suurus		038	045	047	050	070
Mõõtmed ja kaalud						
Tüüpiline töökaal	kg	132	142	146	150	178
Pikkus x laius x kõrgus	mm	1090 x 740 x 900	1090 x 740 x 900	1090 x 740 x 900	1090 x 740 x 900	1090 x 740 x 900
Kütusepaak	l	30	30	30	30	30
Kõrgsurvepump						
Õli kogus	l	0,43	0,5	0,5	0,65	0,65
Õlisort		15W40	15W40	15W40	15W40	15W40
Põleti						
Põletusaine		Kütteõli EL või diiselkütus	Kütteõli EL või diiselkütus	Kütteõli EL või diiselkütus	Kütteõli EL või diiselkütus	Kütteõli EL või diiselkütus
Kindlakstehtud väärtused EN 60335-2-79 kohaselt						
Helirõhutase L_{pA}	dB(A)	75	76	77	79	79
Ebakindlus K_{pA}	dB(A)	3	3	3	3	3
Helivõimsustase L_{WA} + Ebakindlus K_{WA}	dB(A)	97	97	97	97	97
Labakäsi-käsivars vibratsiooniväärtus	m/s ²	2,7	4,1	4,22	4,65	4,5
Ebakindlus K	m/s ²	0,8	0,9	0,91	1,37	0,94

Erandi põhjus vastavalt määrusele (EL) 2019/1781 lisa I peatükile 2 (12): j)
Õigus tehnilisteks muudatusteks.

Saturs

Vispārīgas norādes.....	113
Apkārtējās vides aizsardzība.....	113
Pārskats par ierīcēm.....	113
Simboli uz ierīces.....	114
Noteikumiem atbilstoša ekspluatācija.....	114
Drošības norādes.....	114
Drošības ierīces.....	114
Ekspluatācijas uzsākšana.....	115
Apkalpošana.....	115
Transportēšana.....	117
Uzglabāšana.....	117
Kopšana un apkope.....	117
Palīdzība traucējumu gadījumā.....	118
Garantija.....	119
Piederumi un rezerves daļas.....	119
ES atbilstības deklarācija.....	119
Tehniskie dati.....	120

Vispārīgas norādes



Pirms uzsākt ierīces lietošanu, izlasiet šīs instrukcijas oriģinālvalodā un pievienotās drošības norādes. Rīkojieties saskaņā ar tām.

Saglabājiet abus bukletus turpmākai lietošanai vai nākamajam īpašniekam.

- Neievērojot lietošanas instrukcijas un drošības norādes, var tikt radīti bojājumi ierīcei un apdraudējums ierīces lietotājam un citām personām.
- Ja konstatēts bojājums, kas radies transportēšanas laikā, nekavējoties informējiet izplatītāju.
- Izsaiņojot pārbaudiet iepakojuma saturu, vai netrūkst piederumu un vai nav bojājumu. Piegādes komplektāciju skatīt A attēlā.
- Sākot ar ekspluatācijas augstumu apm. 800 m virs jūras līmeņa, lūdzu, sazinieties ar savu izplatītāju, lai degļa iestatījumu pielāgotu augstumam un samazinātajam skābekļa saturam.

Apkārtējās vides aizsardzība



Iepakojuma materiāli ir atkārtoti pārstrādājami. Lūdzu, atbrīvojieties no iepakojuma videi draudzīgā veidā.



Elektriskās un elektroniskās ierīces satur vērtīgus pārstrādājamus materiālus un bieži vien tādas sastāvdaļas kā baterijas, akumulatorus vai eļļu, kuri neatbilstošas apstrādes vai nepareizas utilizācijas rezultātā var radīt potenciālu apdraudējumu cilvēku veselībai un apkārtējai videi. Tomēr šīs sastāvdaļas ir nepieciešamas ierīces pareizai darbībai. Ar šo simbolu marķētās ierīces nedrīkst izmest kopā ar sadzīves atkritumiem.

Informācija par sastāvdaļām (REACH)

Pašreizējo informāciju par sastāvvielām atradīsiet: www.kaercher.de/REACH

Papildnorādes attiecībā uz apkārtējās vides aizsardzību

Lūdzu, neļaujiet motoreļļai, šķidrajam kurināmajam un benzīnam piesārņot vidi. Lūdzu, nepieļaut nonāksanu augsnē un veco eļļu utilizēt videi draudzīgā veidā.

Pārskats par ierīcēm

Ierīces apraksts

Attēls A

- ① Kabeļa turētājs
- ② Ūdens izstrūkuma drošinātājs un drošības vārsts
- ③ Degvielas magnētiskais vārsts
- ④ Degvielas sūkņis
- ⑤ Datu plāksnīte
- ⑥ Degļa ventilators
- ⑦ Degvielas iepildes atvere (tvertnes vāciņš)
- ⑧ Degvielas filtrs
- ⑨ Degvielas siets
- ⑩ Degvielas tvertne
- ⑪ Elektromotors
- ⑫ Stiprinājums augstspiediena pistolei ar smidzināšanas cauruli
- ⑬ Sūkņa bloka spiediena / apjoma regulēšana
- ⑭ Eļļas līmeņa rādītjums
- ⑮ Eļļas notecināšanas skrūve
- ⑯ Eļļas uzpildes skrūve
- ⑰ Sūkņa mezgls
- ⑱ Elektroapgāde
- ⑲ Smalkais filtrs (ūdens), HDS 13/20-4 S Classic: Smalkais filtrs ir uzstādīts pagriezts par 90° uz aizmuguri
- ⑳ Deglis
- ㉑ Ūdens pieslēgums
- ㉒ Temperatūras sensors
- ㉓ Augstspiediena pieslēgums
- ㉔ Šļūtenes turētājs
- ㉕ Aizdedzes transformators
- ㉖ Ritentiņi ar stāvbremzi
- ㉗ Augstspiediena šļūtene
- ㉘ Pārsega stiprinājuma skrūve
- ㉙ Līmeņa slēdzis
- ㉚ Uzmavuzgrieznis
- ㉛ Zema līmeņa sensors
- ㉜ Vadības panelis
- ㉝ Pārsegs
- ㉞ Sprūds
- ㉟ Augstspiediena pistole
- ㊱ Augstspiediena sprausla
- ㊲ Strūklas caurule
- ㊳ Augstspiediena pistoles drošības fiksators

39) Statnis transportēšanai ar celtņi

40) Rāmīš



Vadības panelis

Attēls B

0 = Izslēgts

- 1) Ierīces slēdzis
- 2) Darba režīms: Eksploatācija ar auksto ūdeni
- 3) Darba režīms: Eksploatācija ar karsto ūdeni (e = "Eco" pakāpe, karstais ūdens maks. 60 °C)
- 4) Degvielas kontrollampīņa
- 5) QR kods informācijai

Simboli uz ierīces

	Nevērsiet augstspiediena strūklu pret cilvēkiem, dzīvniekiem, aktīvu elektrisko aprīkojumu vai pašu ierīci. Sargājiet ierīci no sala.
	Bīstams elektriskais spriegums. Darbības pie elektroiekārtas drīkst veikt tikai elektriķi vai pilnvaroti speciālisti.
	Atbilstoši spēkā esošajiem noteikumiem ierīci bez sistēmas atdalītāja nekad nelietot pie dzēramā ūdens apgādes tīkla. Pārliecinieties, ka jūsu māsaimniecības ūdensapgādes pieslēgums, kuram ir pieslēgts augstspiediena tīrītājs, ir aprīkots ar EN 12729 BA tipam atbilstošu sistēmas atdalītāju. Caur sistēmas atdalītāju izplūdušais ūdens tiek atzīts par neuzņemamu. Vienmēr pieslēdziet sistēmas atdalītāju pie ūdens padeves, nekad tieši pie ierīces.



Indīgu dūmgāzu radīti draudi veselībai. Neieelpojiet dūmgāzes.



Apdedzināšanās risks, ko rada karstas virsmas.



Informācijas kods

Noteikumiem atbilstoša eksploatācija

Izmantot ierīci tikai, piem., mašīnu, transportlīdzekļu, būvju, darbarīku, fāsāžu, terašu un dārza iekārtu tīrīšanai.

⚠ BĪSTAMI

Izmantošana degvielas uzpildes stacijās vai citās bīstamās vietās

Savainošanās risks

Ievērojiet attiecīgos drošības noteikumus.

Norādījumi

Neļauj notekūdeņiem, kas satur minerālējū, nokļūt augsnē, ūdeņos vai kanalizācijas sistēmā. Tāpēc motora mazgāšanu vai apakšu mazgāšanu veiciet tikai piemērotas vietās ar eļļas uzvērēju.

Ūdens apgādes robežvērtības

IEVĒRĪBA!

Netīrs ūdens

Priekšlaicīgs nodilums vai nogulsnes ierīcē

Apgādājiet ierīci tikai ar tīru ūdeni vai otrreiz pārstrādātu ūdeni, kas nepārsniedz robežvērtības.

Uz ūdens apgādi attiecas turpmākās robežvērtības:

- pH vērtība: 6,5-9,5
- Elektriķības vadītspēja: tīra ūdens vadītspēja + 1200 μS/cm, maksimālā vadītspēja 2000 μS/cm
- Nosēdināmās vielas (parauga tilpums 1 l, noslāpōšanās laiks 30 minūtes): < 0,5 mg/l
- Filtrējamās vielas: < 50 mg/l, nekādu abrazīvo vielu
- Oģūdenraži: < 20 mg/l
- Hlorīds: < 300 mg/l
- Sulfāts: < 240 mg/l
- Kalcījs: < 200 mg/l
- Kopējā cietība: < 28 °dH, < 50° TH, < 500 ppm (mg CaCO₃/l)
- Dzelzs: < 0,5 mg/l
- Mangāns: < 0,05 mg/l
- Varš: < 2 mg/l
- Aktīvais hlors: < 0,3 mg/l
- Brīvs no sliktām smakām

Drošības norādes

Uz iekārtu attiecas turpmākās drošības norādes:

- Ievērojiet valstī spēkā esošos noteikumus attiecībā uz šķidruma smidzinātājiem.
- Ievērojiet valstī spēkā esošos noteikumus attiecībā uz negadījumu novēršanu. Šķidrums smidzinātājus nepieciešams regulāri pārbaudīt un pārbaužu rezultātus fiksēt rakstu formā.
- Ņemiet vērā, ka iekārtas sildelements ir uzskatāms par sadedzināšanas iekārtu. Sadedzināšanas iekārtas regulāri jāpārbauda atbilstoši valstī spēkā esošajiem piekritīgajiem noteikumiem.
- Aizliegts veikt jebkāda veida izmaiņas pašā iekārtā vai tās piederumos.
- Lai izvairītos no pārāk augstas temperatūras radītiem riskiem, darba temperatūrā virs 60 °C sūkņa bloka spiediena / apjoma regulētājs jāiestata uz MAX.

Drošības ierīces

Drošības ierīces kalpo lietotāja aizsardzībai un tās nedrīkst deaktivizēt vai apiet to funkciju.

Drošības vārsts

- Drošības vārsts atveras, ja ir bojāts spiediena slēdzis.
- Drošības vārsts ir rūpnīcā iestatīts un noslēgts ar plombu. Iestatījumu veic tikai klientu serviss.

Ūdens iztrūkuma drošinātājs

Ūdens iztrūkuma drošinātājs novērš degļa ieslēgšanos ūdens iztrūkuma gadījumā.

Dūmgāzu temperatūras ierobežotājs

Dūmgāzu temperatūras ierobežotājs izslēdz ierīci, ja ir sasniegta pārāk augsta dūmgāzu temperatūra.

Ekspluatācijas uzsākšana

△ BRĪDINĀJUMS

Bojāti komponenti

Savainošanās risks

Pārliecinieties, lai ierīce, papildpiederumi, pievadi un pieslēgumi būtu nevainojamā stāvoklī. Ja stāvoklis nav ideāls, ierīci nedrīkst lietot.

1. Nofiksēt stāvbremzi.

Augstspiediena sūkņa eļļas līmeņa pārbaude

IEVĒRĪBAI

Bālgana eļļa

Iekārtas bojājumi

Ja eļļa ir bālgana, nekavējoties informējiet pilnvaroto klientu servisu.

1. Novietojiet ierīci uz līdzenas virsmas.
2. Pēc eļļas līmeņa atzīmes pārbaudīt augstspiediena sūkņa eļļas līmeni.

Eļļas līmenim jābūt eļļas līmeņa rādītāja vidū.

3. Nepieciešamības gadījumā papildināt eļļas līmeni.

Piederumu montāža

Norādījumi

EASY!Lock sistēmas ātrā savienojuma vītne nodrošina ātru un drošu komponentu savienojumu tikai ar vienu apgriezianu.

1. Strūklas cauruli savienojiet ar augstspiediena pistoli un savienojumu pievelciet ar roku (EASY!Lock).
2. Uzspraudiet augstspiediena sprauslu uz strūklas caurules.
3. Uzskrūvējiet uznavuzgriezni un pievelciet ar roku (EASY!Lock).
4. Savienojiet ierīces augstspiediena šļūteni ar augstspiediena pistoli un augstspiediena pieslēgumu un pievelciet ar roku (EASY!Lock).

Degvielas uzpilde

△ BĪSTAMI

Nepiemērota degviela

Sprādzienbīstamība

Iepildiet tikai dīzeldegvielu vai vieglo mazutu. Nepiemērotas degvielas, kā, piemēram, benzīnu izmantot nedrīkst.

IEVĒRĪBAI

Darbība ar tukšbu degvielas tvertni

Degvielas sūkņa sabojāšana

Nekad nedarbiniet ierīci ar tukšbu degvielas tvertni.

1. Atveriet tvertnes noslēgu.
2. Uzpildiet degvielu.
3. Aizvērt tvertnes vāciņu.
4. Noslaucīt pārplūdušo degvielu.

Ūdens pieslēgums

△ BRĪDINĀJUMS

Veselības apdraudējums, kuru rada netīra ūdens atplūde dzeramā ūdens tīklā

Bīstamība veselībai

Ievērojiet ūdensapgādes noteikumus.

Saskaņā ar spēkā esošajiem noteikumiem ierīci nekad nedrīkst ekspluatēt pie dzeramā ūdens tīkla bez sistēmas atdalītāja. Izmantojiet KÄRCHER sistēmas atdalītāju vai kādu citu sistēmas atdalītāju, kas atbilst EN 12729, tips BA. Caur sistēmas atdalītāju izplūdušais ūdens tiek atzīts par nedzeramu. Vienmēr pieslēdziet sistēmas atdalītāju pie ūdens apgādes sistēmas, nekad tieši pie ierīces ūdens pieslēgvietas.

- Pieslēguma vērtības, skatīt "Tehniskie dati".

Norādījumi

Pieplūdes šļūtene nav iekļauta piegādes komplektācijā.

Norādījumi

Sistēmas atdalītājs nav iekļauta piegādes komplektācijā.

1. Pieslēdziet sistēmas atdalītāju ūdens padevei (piem., ūdens krānam).
2. Pieplūdes šļūteni (minimālais garums 7,5 m, minimālais diametrs 3/4") pieslēdziet pie ierīces ūdens pieslēguma un sistēmas atdalītāja.
3. Atvērt ūdens padevi.

Ūdeni iesūkt no tvertnes

Norādījumi

Ūdens iesūkšana no tvertnes ar RM 110 montāžas komplektu nav iespējama.

△ BĪSTAMI

Šķīdinātājus saturošu šķidrums vai dzeramā ūdens iesūkšana

Savainošanās un sabojāšanas risks, dzeramā ūdens piesārņojums

Nekad neiesūciet šķidrumus, kas satur šķīdinātājus, piemēram, krāsu atšķaidītāju, benzīnu, eļļu vai nefiltrētu ūdeni. Ierīces blīvējumi nav izturīgi pret šķīdinātājiem. Izsmidzināti šķīdinātāji ir viegli uzliesmojoši, sprādzienbīstami un toksiski.

Nekad neiesūciet ūdeni no dzeramā ūdens tvertnēm.

1. Pieslēdziet iesūkšanas šļūteni (diametrs vismaz 3/4") pie ūdens pieslēguma.
2. Pieslēdziet iesūkšanas šļūteni ārējā ūdens avotā.

Norādījumi

Maksimālais sūkšanas augstums: 0,5 m

3. Līdz sūknis iesūc ūdeni: iestatiet sūkņa bloka spiedienu / apjoma regulēšanu uz maksimālo vērtību.

Elektrības pieslēgums

△ BĪSTAMI

Nepiemēroti elektriskie pagarinātāji

Elektriskais trieciens

Āra apstākļos izmantojiet tikai tam piemērotus un atbilstoši marķētus elektrības pagarinājuma vadus ar pietiekamu vadu šķērsgriezumu.

Pārliecinieties, vai izmantotā pagarinātāja spraudnis un savienojums ir ūdensnecaurlaidīgi.

Vienmēr pilnībā notiniet pagarinātājus.

IEVĒRĪBAI

Tīkla pretestības pārsniegšana

Īssavienojuma radīts elektriskās strāvas trieciens

Maksimāli pieļaujamā tīkla pretestība elektriskā pieslēguma punktā (skatīt "Tehniskie dati") nedrīkst tikt pārsniegta.

Neskaidrību gadījumā attiecībā uz Jūsu pieslēguma punkta tīkla pretestību, lūdz, sazinieties ar savu enerģoapgādes uzņēmumu.

- Pieslēguma vērtības skatiet tehniskajos datos un tīpa datu plāksnītē.
- Elektrības pieslēguma izveide jāveic elektriķim, un tam jāatbilst IEC 60364-1 prasībām.
- Tikai 3 fāžu ierīces: Pārbaudiet ierīces pareizu polaritāti, skatiet Vadība/Polu maiņas spraudnis.

Apkalpošana

△ BĪSTAMI

Uzliesmojoši šķidrums

Sprādzienbīstamība

Nesmidziniet uzliesmojošus šķidrumus.

⚠ BĪSTAMI

Darbība bez strūkļas caurules

Savainošanās risks

Nekad nedarbiniet ierīci bez uzstādītas strūkļas caurules.

Pirms katras izmantošanas pārbaudiet, vai strūkļas caurule ir stingri nostiprināta. Strūkļas caurules skrūvsavienojumam jābūt pievilktam ar roku.

⚠ BĪSTAMI

Augstspiediena ūdens strūkļa

Savainošanās risks

Nekad nenofiksējiet sprūdu ekspluatācijas pozīcijā.

Pirms veicat jebkādas darbus ar ierīci, nofiksējiet augstspiediena pistoli, pabīdot drošības fiksatoru uz priekšu. Turiet augstspiediena pistoli un strūkļas cauruli ar abām rokām.

⚠ BĪSTAMI

Bojāta tīkla kabeļa radīts apdraudējums

Elektriskais trieciens

Nodrošiniet, lai tīkla kabelis darbības laikā nesaskaras ar degļi (karsts).

IEVĒRĪBAI

Darbība ar tukšu degvielas tvertni

Degvielas sūkņa sabojāšana

Nekad nedarbiniet ierīci ar tukšu degvielas tvertni.

Sprauslas nomainīšana

1. Izslēdziet ierīci un nospiediet augstspiediena pistoli, līdz ierīce ir bez spiediena.
2. Nofiksēt augstspiediena pistoli, šim nolūkam pabīdīt fiksācijas sprūdu uz priekšu.
3. Nomainiet sprauslu.

Ierīces ieslēgšana

1. Iestatiet ierīces slēdzi vēlamajā pozīcijā. Ierīce īslaicīgi ieslēdzas un izslēdzas, tiklīdz ir sasniegts darba spiediens.
2. Atbloķēt augstspiediena pistoli, šim nolūkam pabīdīt fiksācijas sprūdu uz aizmuguri. Nospiežot augstspiediena pistoli, ierīce atkal ieslēdzas.

Norādījumi

Ja no augstspiediena sprauslas neizplūst ūdens, atgaisojiet sūkni. Meklējiet palīdzību darbības traucējumu gadījumā - ierīce nerada spiedienu.

Polu maiņas spraudnis (tikai 3 fāžu ierīces)

1. Darbiniet ierīci aukstā ūdens režīmā.
2. Pārbaudiet ventilatora pareizu griešanās virzienu: Šim nolūkam turiet roku virs dūmvada un pārbaudiet, vai ir jūtama gaisa plūsma.
3. Gaisa plūsma ir jūtama: Griešanās virziens ir pareizs.
4. Gaisa plūsma nav jūtama: Samainīt polus pie polu maiņas spraudņa.

Attēls C

Darba spiediena un padeves apjoma iestatīšana

Sūkņa bloka spiediena / apjoma regulēšana

1. Pagrieziet regulēšanas vārpstu pulksteņrādītāja virzienā: Palieliniet darba spiedienu (MAX).
2. Pagrieziet regulēšanas vārpstu pretēji pulksteņrādītāja virzienam: Samaziniet darba spiedienu (MIN).

Tīrīšana

Norādījumi

Lai izvairītos no pārāk liela spiediena un temperatūras radītiem bojājumiem, augstspiediena strūkļu pret tīrāmo objektu vienmēr vēršiet no lielāka attāluma un ar zemāku temperatūru.

1. Iestatiet tīrīšanas temperatūru atbilstoši tīrāmajai virsmai.

Ekspluatācija ar auksto ūdeni

Nelielu netīrumu notīrīšanai un skalošanai, piem., dārza ierīcēm, terasei, darbarīkiem.

Eco pakāpe

Ierīce darbojas visekonomiskākajā temperatūras diapazonā (maks. 60 °C).

Ekspluatācija ar karsto ūdeni

⚠ BĪSTAMI

Karsts ūdens

Applaucēšanās draudi

Izvairieties no saskares ar karstu ūdeni.

⚠ BĪSTAMI

Bīstamība pārāk augstas temperatūras dēļ

Applaucēšanās draudi

Lai izvairītos no pārāk augstas temperatūras radītiem riskiem, darba temperatūrā virs 60 °C sūkņa bloka spiediena / apjoma regulētājs jāiestata uz MAX.

Norādījumi

Bieži strādājot virs 50 °C ar kaļķainu krāna ūdeni (ūdens cietība virs 12 °dH), iesakām uzstādīt pludiņa tvertnes montāžas komplektu, lai novērstu sildelementa apkaļķošanu.

Norādījumi

Pēc ekspluatācijas ar karstu ūdeni katla atlikušais silts ūdens dažkārt var izraisīt ūdens pilienu izplūšanu no drošības vārsta.

1. Iestatiet ierīces slēdzi atbilstoši nepieciešamajai temperatūrai.

Ieteicamā tīrīšanas temperatūra

- 30-50 °C: Nelieli netīrumi
- Maks. 60 °C: Olbaltumvielu saturoši netīrumi, piem., pārtikas rūpniecībā
- 60-90 °C: Automašīnu tīrīšana, mašīnu tīrīšana

Darbības pārtraukšana

1. Nofiksēt augstspiediena pistoli, šim nolūkam pabīdīt fiksācijas sprūdu uz priekšu.

Ierīces izslēgšana

⚠ BĪSTAMI

Karstā ūdens radīts apdraudējums

Applaucēšanās draudi

Pēc darbības ar karstu ūdeni ierīci vismaz 2 minūtes jādarbina ar aukstu ūdeni ar atvērtu augstspiediena pistoli, lai atdzesētu.

1. Aizvērt ūdens pieplūdi.
2. Atvērt augstspiediena pistoli.
3. Ar ierīces slēdzi ieslēdziet sūkni un ļaujiet tam darboties 5–10 sekundes.
4. Aizvērt augstspiediena pistoli.
5. Ierīces slēdzi iestatīt uz "0".
6. Tīkla spraudni no rozetes atvienot ar sausām rokām.
7. Atvienojiet ūdens pieslēgumu.
8. Izmantot augstspiediena pistoli, līdz ierīce ir bez spiediena.

9. Nofiksēt augstspiediena pistoli, šim nolūkam pabīdīt fiksācijas sprūdu uz priekšu.

Ierīces uzglabāšana

Norādījumi

Nesalokiet augstspiediena šļūteni vai elektrības kabeli.

1. Ievietojiet augstspiediena pistoli ar strūklu cauruli rāmja stiprinājumā.
2. Uztiniet augstspiediena šļūteni un elektrisko kabeli un pakariet tos uz stiprinājumiem.

Pretaisašāšanas aizsardzība

IEVĒRĪBAI

Sala radīts apdraudējums

Sasalūša ūdens radīti ierīces bojājumi
Uzglabājiet ierīci, no kuras nav pilnībā iztukšots ūdens, pret salu aizsargātā vietā.

Attiecībā uz ierīcēm, kas ir savienotas ar kamīnu, jāņem vērā aukstā gaisa iekļūšanu.

IEVĒRĪBAI

Caur kamīnu iekļūstošs aukstais gaiss

Bojājumu risks

Kad ārējā temperatūra pazeminās zem 0 °C, atvienojiet ierīci no kamīna.

1. Izslēdziet ierīci, ja nav iespējams uzglabāt pret salu drošā vietā.

Eksploatācijas pārtraukšana

Ilgāku darbības pārtraukumu gadījumā vai gadījumos, kad uzglabāšana pret salu drošā vietā nav iespējama:

1. nolaidiet ūdeni.
2. Izskalojiet ierīci ar antifrīzu.

Nolaidiet ūdeni

1. Noskrūvēt ūdens pieplūdes šļūteni un augstspiediena šļūteni.
2. Noskrūvēt pievades cauruļvadu katla apakšpusē un iztukšot apsildes spirāli.
3. Ļaut ierīcei darboties maks. 1 minūti, līdz sūknis un cauruļvadi ir tukši.

Izskalojiet ierīci ar antifrīzu

Norādījumi

Ievērot antifrīza ražotāja lietošanas noteikumus.

1. Ierīci (deglis izslēgts) pilnībā izskalojiet ar komerciāli pieejamu antifrīzu.

Tas nodrošina arī noteiktu aizsardzības līmeni pret koroziju.

Transportēšana

IEVĒRĪBAI

Neatbilstoša transportēšana

Bojājumu risks

Aizsargājiet augstspiediena pistoles sprūdu pret bojājumiem.

△ UZMANĪBU

Svara neievērošana

Savainojumu un bojājumu draudi

Transportējot ņemiet vērā ierīces svaru.

1. Lai nostiprinātu ierīci, starp rīteni un rāmi virs pamatplāksnes ievietojiet spriegošanas siksnu. Ievērojiet attēlā redzamās norādes.

Attēls D

2. Pārvaļājot ierīci transportlīdzekļos, nodrošiniet to pret slīdēšanu un apgāšanos atbilstoši attiecīgajām spēkā esošajām prasībām.

Transportēšana ar celtņi

△ BĪSTAMI

Neatbilstoša transportēšana ar celtņi

Krītošas ierīces vai krītošu priekšmetu radīti savainojumu draudi

Ievērojiet vietējos negadījumu novēršanas noteikumus, tiesību aktus un drošības norādes.

Ierīci drīkst pārvietot ar celtņi personas, kuras ir kompetentas apkalpot celtņi.

Pirms katras transportēšanas ar celtņi, pārliecinieties, vai pacelšanas aprīkojums nav bojāts.

Pirms katras transportēšanas ar celtņi, pārliecinieties, vai nav bojāts ierīces statnis.

Transportēšanai ar celtņi paceliet ierīci tikai aiz statņa vidusdaļas.

Neizmantojiet štopju ķēdes.

Nodrošiniet pacelšanas ierīces pret neapzinātu kravas atlaišanu.

Pirms transportēšanas ar celtņi atvienojiet strūklu cauruli ar augstspiediena pistoli un citus vajīgus priekšmetus.

Pacelšanas procesa laikā nepārvietojiet nekādas priekšmetus uz ierīces.

Nestāviet zem kravas.

Uzmaniet, lai celtna apdraudējuma zonā neatrastos neviena persona.

Nepametiet ierīci bez uzraudzības karājamies pie celtņa.

1. Lai pārvietotu ierīci ar celtņi, nostipriniet pacelšanas ierīci pie statņa.

Attēls E

Uzglabāšana

△ UZMANĪBU

Svara neievērošana

Savainojumu un bojājumu draudi

Uzglabājot ņemiet vērā ierīces svaru.

Kopšana un apkope

△ BĪSTAMI

Ierīce, kas neapzināti ieslēdzas; pieskaršanās strāvu vadošām daļām

Savainojuma draudi, strāvas sitiena bīstamība

Pirms darbu veikšanas pie ierīces izslēdziet ierīci.

Atvienojiet tīkla spraudni.

1. Aizvērt ūdens pieplūdi.
2. Atvērt augstspiediena pistoli.
3. Ar ierīces slēdzi ieslēdziet sūkni un ļaujiet tam darboties 5–10 sekundes.
4. Aizvērt augstspiediena pistoli.
5. Ierīces slēdzi iestatīt uz "0".
6. Tīkla spraudni no rozetes atvienot ar sausām rokām.
7. Atvienojiet ūdens pieslēgumu.
8. Izmantot augstspiediena pistoli, līdz ierīce ir bez spiediena.
9. Nofiksēt augstspiediena pistoli, šim nolūkam pabīdīt fiksācijas sprūdu uz priekšu.
10. Ļaujiet ierīcei atdzist.

Drošības pārbaude /apkopes līgums

Ar savu izplatītāju Jūs varat vienoties par regulāru drošības pārbaudi vai noslēgt apkopes līgumu. Lūdzu, konsultējieties.

Apkopes intervāli

Katru nedēļu

IEVĒRĪBA!

Bālgana eļļa

iekārtas bojājumi

Ja eļļa ir bālgana, nekavējoties informējiet pilnvaroto klientu servisu.

1. Izīriet smalko filtru.
2. Izīriet degvielas filtru.
3. Izīriet degvielas filtru.
4. Uzraudzīt eļļas līmeni.

Ik pēc 500 darba stundām, vismaz reiz gadā

1. Nomainiet eļļu.
2. Klientu servīsā veiciet ierīces atkalķošanu.
3. Ierīces apkopi ļaut veikt klientu servisam.

Apkopes darbi

Smalkā filtra tīrīšana

1. Atbrīvojiet ierīci no spiediena.
2. Atskrūvējiet smalko filtru uz sūkņa galvas.
3. Demontējiet smalko filtru un izņemiet filtra ieliktni.
4. Filtra ieliktni notīrīt ar tīru ūdeni vai saspiesto gaisu.
5. Uzstādīt atpakaļ apgriezta secībā.

Degvielas sieta tīrīšana

1. Izklapēt degvielas sietu. Procesa laikā neļaut degvielai nonākt apkārtējā vidē.

Notīriet degvielas filtru

1. Atskrūvējiet 3 pārsega stiprinājuma skrūves un noņemiet pārsegu.
2. Noņemiet degvielas filtru.
3. Izīriet degvielas filtru.
4. Uzstādiet atpakaļ degvielas filtru.

Degvielas tvertnes tīrīšana

1. Atskrūvējiet 3 pārsega stiprinājuma skrūves un noņemiet pārsegu.
 2. Izvelciet degvielas filtru un sāniski ievietojiet to piemērotā traukā, jo dīzeļdegviela var izplūst no caurēm.
 3. Izvelciet zema līmeņa sensoru un ievietojiet to piemērotā traukā.
 4. Atskrūvējiet 2 stiprinājuma skrūves starp degvielas tvertni un elektrības kārbu.
- Attēls F**
5. Nedaudz paceliet elektrības kārbu un izvelciet degvielas tvertni iepildes atveres virzienā. Atbalstiet elektrības kārbu uz motora.
 6. Izskalojiet degvielas tvertni.
 7. Ievietojiet atpakaļ degvielas tvertni.
 8. Veiciet demontāžu apgriezta secībā.

Eļļas nomainā

Eļļas veidu un uzpildes daudzumu skatīt nodaļā "Tehniskie dati".

1. Atskrūvējiet 3 pārsega stiprinājuma skrūves un noņemiet pārsegu.
2. Atskrūvējiet 2 stiprinājuma skrūves starp degvielas tvertni un elektrības kārbu.

Attēls F

3. Paceliet elektrības kārbu un nedaudz pavirziet degvielas tvertni uz degļa ventilatora pusī. Atbalstiet elektrības kārbu uz motora.
4. Novietojiet zem sūkņa piemērotu savākšanas tvertni aptuveni 0,5 litriem eļļas.
5. Atlaist eļļas iztukšošanas skrūvi.

6. Eļļu notecināt savākšanas tvertnē. Lai visa eļļa varētu ātrāk iztecēt, pilnībā atskrūvējiet eļļas uzpildes skrūvi.

Norādījumi

Veco eļļu utilizēt videi draudzīgā veidā vai nodot autorizētā savākšanas punktā.

7. Pievelciet atpakaļ eļļas iztukšošanas skrūvi, griezes moments 20 – 25 Nm.
8. Jauno eļļu lēnām iepildiet līdz eļļas līmeņa atzīmes vidum. Jāļauj izkļūt gaisa burbulīšiem.
9. Ieskrūvējiet eļļas uzpildes skrūvi.
10. Degvielas tvertni atkal atbīdiat atpakaļ.
11. Veiciet demontāžu apgriezta secībā.

Palīdzība traucējumu gadījumā

▲ BĪSTAMI

Ierīce, kas neapzināti ieslēdzas; pieskaršanās strāvu vadošām daļām

Savainojuma draudi, strāvas sitiena bīstamība

Pirms darbu veikšanas pie ierīces izslēdziet ierīci.

Atvienojiet tīkla spraudni.

Ierīce nedarbojas

Nav tīkla sprieguma

1. Pārbaudiet tīkla pieslēgumu un padeves cauruļvadu.

Pārāk liela motora strāvas padeves vai strāvas patēriņa kļūda

1. Pārbaudiet tīkla savienojumu un tīkla drošinātājus.
2. Paziņot klientu servisam.

Motors ir pārslēgots/pārkarsis vai aktivizēts izplūdes gāzu temperatūras ierobežotājs

1. Ierīces slēdzi iestatīt uz "0".
2. Ļaujiet ierīcei atdzist.
3. Ieslēgt ierīci.

Kļūda parādās atkārtoti

1. Paziņot klientu servisam.

Deg degvielas kontrollampīna

Norādījumi

Attīcas tikai tad, kad ierīce darbojas un tiek darbināta ar karstu ūdeni.

Degvielas tvertne ir tukša

1. Uzpildiet degvielu.

Ierīce nerada spiedienu

Gaiss sistēmā

1. Sūkņa atgaisošana:

- a No strūklas caurules noskrūvēt sprauslu.
- b Ļaut ierīcei darboties, līdz ūdens izplūst bez burbulīšiem.
- c Ja radušās atgaisošanas problēmas ļaut ierīcei 10 sekundes darboties, tad izslēgt. Vairākas reizes atkārtot procesu.
- d Ar atvērtu augstspiediena pistoli atveriet un aizveriet sūkņa bloka spiediena / apjoma regulatoru.
- e Izslēdziet ierīci.
- f Pieskrūvējiet atpakaļ sprauslu.

2. Pārbaudiet pieslēgumus un cauruļvadus.

Smalkais filtrs ir netīrs

1. Notīriet smalko filtru, nepieciešamības gadījumā nomainiet to.

Ūdens pieplūdes daudzums ir par mazu

1. Pārbaudīt ūdens pieplūdes daudzumu (skatīt "Tehniskie dati").

Ierīce ir noplūde, ierīces apakšā pil ūdens

Sūknis nav hermētisks

1. Ja ir ievērojama noplūde, pārbaudiet ierīci klientu servisā.

Norādījumi

Pieļaujami ir 3 pilieni minūtē.

Kad augstspiediena pistole ir aizvērta, ierīce nepārtukti ieslēdzas un izslēdzas

Noplūde augstspiediena sistēmā

1. Pārbaudiet augstspiediena sistēmas un savienojumu hermētiskumu.

Degļis neaizdegas

Norādījumi

Attiecās tikai uz darbību ar karstu ūdeni.

Ūdens trūkums

1. Pārbaudiet ūdens pieslēgumu un padeves cauruļvadu.

Degvielas filtrs ir netīrs

1. Notīriet / nomainiet degvielas filtru.

Nav aizdedzes dzirksteles

1. Ja darbības laikā caur skatlodziņu nav redzama aizdedzes dzirkste, pārbaudiet ierīci klientu servisā.

Neskatoties uz ūdens trūkumu, degļis neizslēdzas

Noplūde augstspiediena sistēmā

1. Pārbaudiet augstspiediena sistēmas un savienojumu hermētiskumu.

Herkona slēdzis ir iestrēdzis ūdens iztrūkuma drošinātājā vai magnēta virzulī

1. Paziņot klientu servisam.

Darbības režīmā ar karsto ūdeni netiek sasniegta iestatītā temperatūra

Darba spiediens/padeves daudzums ir pārāk augsts

1. Ar sūkņa bloka spiediena / apjoma regulatora starpniecību samaziniet darba spiedienu / padeves apjomu.

Apkvēpusi apsilde spirāle

1. Klientu servisā ierīci attīrīt no kvēpiem.

Klientu apkalpošanas dienests

Ja traucējumu nav iespējams novērst, to nepieciešams pārbaudīt klientu apkalpošanas dienestam.

Garantija

Katrā valstī ir spēkā mūsu atbildīgā tirdzniecības uzņēmuma izdotie garantijas nosacījumi Garantijas termiņā Jūsu ierīces iespējamās darbības traucējumus mēs novērsīsim bez maksas, ja to cēlonis būs materiāla vai ražošanas kļūda. Garantijas gadījumā ar pirkumu apliecināto dokumentu vērsieties pie tirgotāja vai tuvākajā pilnvarotajā klientu apkalpošanas centrā. (Adresi skatīt aizmugurē)

Papildu informācija par garantiju (ja tāda ir pieejama) ir atrodama vietējās Kärcher tīmekļa vietnes servisa sadaļā "Lejupielādes".

Piederumi un rezerves daļas

Izmantot tikai oriģinālos piederumus un oriģinālās rezerves daļas, jo tie garantē drošu un nevainojamu ierīces darbību.

Informāciju par piederumiem un rezerves daļām skatīt www.kaercher.com.

Papildpiederumi

Apzīmējums	Pasūtījuma numurs
Plūdiņa tvertnes montāžas komplekts	2.394-003.0
Šļūtenes uztišanas trumuļa montāžas komplekts	2.639-353.0

ES atbilstības deklarācija

Ar šo mēs paziņojam, ka turpmāk tekstā minētās iekārtas projekts un konstrukcija, kā arī mūsu izgatavotais modelis atbilst ES direktīvu drošības un veselības pamatprasībām. Veicot ar mums nesaskaņotas izmaiņas iekārtas uzņēmē, šī deklarācija zaudē savu spēku.

Produkts: Augstspiediena tīrītājs

Tips: 1.030-xxx

Attiecīgās ES direktīvas

2000/14/EK

2006/42/EK (+2009/127/EK)

2009/125/EK

2011/65/ES

2014/30/ES

Piemērotie saskaņotie standarti

EN IEC 63000: 2018

EN 55014-1: 2017 + A11: 2020

EN 55014-2: 1997 + A1: 2001 + A2: 2008

EN 60335-1

EN 60335-2-79

EN 61000-3-2: 2014

EN 62233: 2008

HDS 8/18-4 C Classic, HDS 9/20-4 M Classic, HDS 10/21-4 M Classic:

EN 61000-3-3: 2013

HDS 6/15-4 C Classic, HDS 13/20-4 S Classic:

EN 61000-3-11: 2000

Piemērotā(-s) regula(-s)

(EU) 2019/1781

Piemērotās atbilstības novērtēšanas procedūras

2000/14/EK: Pielikums V

Trokšņa intensitātes līmenis dB(A)

HDS Classic

Izmērīts: 94

Nodrošināts: 97

Piemērotie valsts standarti

-

Parakstītāji rīkojas valdes vārdā un ar tās pilnvaru.



H. Jenner

Chairman of the Board of Management



S. Reiser

Manager Regulatory Affairs & Certification

Pilnvarotais sagatavot dokumentāciju:

S. Reizers (S. Reiser)

Alfred Kärcher SE & Co. KG

Alfred-Kärcher-Str. 28 - 40

71364 Winnenden (Vācija)

Tālr.: +49 7195 14-0

Fakss: +49 7195 14-2212

Winnenden, 2021/10/01

Tehniskie dati

		HDS 6/15-4 C Classic	HDS 8/18-4 C Classic	HDS 9/20-4 M Classic	HDS 10/21- 4 M Classic	HDS 13/20- 4 S Classic
Strāvas pieslēgums						
Tīkla spriegums	V	230	400	400	400	400
Fāze	~	1	3	3	3	3
Tīkla frekvence	Hz	50	50	50	50	50
Drošinātāja veids		IPX5	IPX5	IPX5	IPX5	IPX5
Aizsardzības klase		I	I	I	I	I
Pieslēguma jauda	kW	3,6	5,5	7	8	9,5
Tīkla drošinātājs (C tips, gL/gG)	A	16	16	16	16	25
Maksimāli pieļaujamā tīkla pretestība	Ω	0.471	--	--	--	0.402
Ūdens pieslēgums						
Pieplūdes spiediens (maks.)	MPa (bar)	1 (10)	1 (10)	1 (10)	1 (10)	1 (10)
Pievades temperatūra (maks.)	°C	30	30	30	30	30
Pieplūdes daudzums (min.)	l/h (l/min)	800 (13,3)	1000 (16,7)	1200 (20)	1300 (21,7)	1500 (25)
Iesūkšanas augstums (maks.) pie 20 °C	m	0,5	0,5	0,5	0,5	0,5
Ierīces veiktspējas dati						
Padeves apjoms, ūdens	l/h (l/min)	300-600 (5-10)	300-800 (5-13,3)	300-900 (5-15)	350-1000 (5,8-16,7)	600-1300 (10-21,7)
Ūdens darba spiediens ar standarta sprauslu	MPa (bar)	3-15 (30-150)	3-18 (30-180)	3-20 (30-200)	3-21 (30-210)	3-20 (30-200)
Drošības vārsta darba pārspiediens (maksimālais)	MPa (bar)	20,0 (200)	23,5 (235)	23,5 (235)	23,5 (235)	23,5 (235)
Karstā ūdens darba temperatūra (maksimālā)	°C	98	98	98	98	98
Degļa jauda	kW	45	61	69	77	108
Šķidrā kurināmā patēriņš (maks.)	kg/h	3,9	5,2	5,8	6,4	8,9
Augstspiediena pistoles atsitiens spēks	N	29	43	50	57	73
Standarta sprauslas lielums		038	045	047	050	070
Izmēri un svars						
Raksturīgais ekspluatācijas svars	kg	132	142	146	150	178
Garums x platums x augstums	mm	1090 x 740 x 900	1090 x 740 x 900	1090 x 740 x 900	1090 x 740 x 900	1090 x 740 x 900
Degvielas tvertne	l	30	30	30	30	30
Augstspiediena sūknis						
Eļļas daudzums	l	0,43	0,5	0,5	0,65	0,65
Eļļas veids		15W40	15W40	15W40	15W40	15W40
Deglis						
Kurināmais		Mazuts EL vai dīzēlis	Mazuts EL vai dīzēlis	Mazuts EL vai dīzēlis	Mazuts EL vai dīzēlis	Mazuts EL vai dīzēlis
Aprēķinātās vērtības saskaņā ar EN 60335-2-79						
Trokšņa spiediena līmenis L_{pA}	dB(A)	75	76	77	79	79
Nedrošības faktors K_{pA}	dB(A)	3	3	3	3	3
Trokšņa intensitātes līmenis L_{WA} + Nedrošības faktors K_{WA}	dB(A)	97	97	97	97	97
Roku-plaukstu vibrācijas vērtība	m/s^2	2,7	4,1	4,22	4,65	4,5
Nedrošības faktors K	m/s^2	0,8	0,9	0,91	1,37	0,94

Izņēmuma iemesls saskaņā ar Regulu (ES) 2019/1781 | pielikuma 2. iedaļas 12. punktu: j)
Paturētas tiesības uz tehniskajām izmaiņām.

Turiny

Bendrieji nurodymai.....	121
Aplinkos apsauga	121
Įrenginio apžvalga	121
Simboliai ant prietaiso	122
Numatomasis naudojimas	122
Saugos nurodymai	122
Saugos įtaisai	122
Atidavimas eksploatuoti.....	123
Valdymas.....	124
Gabenimas	125
Sandėliavimas.....	125
Kasdienė priežiūra ir techninė priežiūra	125
Trikčių šalinimas	126
Garantija.....	127
Priedai ir atsarginės dalys	127
ES atitikties deklaracija	127
Techniniai duomenys.....	128

Bendrieji nurodymai



Prieš pradėdami naudoti prietaisą, perskaitykite šią originalią instrukciją ir pridėtus saugos nurodymus.

Laikykitės jų reikalavimų.

Išsaugokite abi knygeles vėlesniam naudojimui arba kitam prietaiso savininkui.

- Nesilaikydami naudojimo instrukcijos reikalavimų ir saugos nurodymų, galite sugadinti prietaisą ir sukelti pavojų naudotojui ir kitiems asmenims.
- Aptikus transportavimo pažeidimų, nedelsdami informuokite apie tai pardavėją.
- Išpakuavę patikrinkite, ar yra visi prietaiso priedai ir ar jie nepažeisti. Pristatymo rinkinys žr. A pav.
- Jeigu dirbama didesniame kaip 800 m aukštyje virš jūros lygio, susisiekite su savo prekiautoju, kad degiklio nuostaciai būtų pritaikyti atsižvelgiant į darbinį aukštį ir sumažėjusį deguonies kiekį.

Aplinkos apsauga



Pakuotės medžiagos gali būti perdirbamos. Pakuotės atliekas prašome šalinti laikantis aplinkos apsaugos teisės aktų reikalavimų.



Elektros ir elektroniniuose prietaisuose būna vertingų perdirbamųjų medžiagų ir dažnai, pvz., galvaninių elementų, akumuliatorių sudedamųjų dalių, arba alyvos, kurios netinkamai naudojant arba jas šalinant ne pagal reikalavimus gali kilti pavojus žmonių sveikatai ir aplinkai. Tačiau norint tinkamai eksploatuoti prietaisą šios sudedamosios dalys yra būtinos. Šiuo simboliu pažymėtus prietaisus draudžiama šalinti su būtinėmis atliekomis.

Nuorodos dėl sudedamųjų medžiagų (REACH)

Naujausią informaciją apie sudedamąsias medžiagas rasite: www.kaercher.de/REACH

Papildomos aplinkos apsaugos nuorodos

Stenkitės, kad variklio tepalas, šildymo alyva, dyzelinas ir benzinas nepatektų į aplinką. Saugokite gruntą ir tinkamai utilizuokite panaudotą alyvą.

Įrenginio apžvalga

Įrenginio aprašymas

Paveikslas A

- ① Kabelio laikiklis
- ② Mažo vandens kiekio išjungimo įtaisas ir apsauginis vožtuvas
- ③ Elektromagnetinis degalų skirstytuvas
- ④ Degalų siurblys
- ⑤ Identifikacinė plokštelė
- ⑥ Degiklio ventiliatorius
- ⑦ Degalų pildymo anga (degalų bako dangtelis)
- ⑧ Degalų filtras
- ⑨ Degalų filtras
- ⑩ Degalų bakas
- ⑪ Elektros variklis
- ⑫ Didžiaslėgio pistoleto su purkštu laikiklis
- ⑬ Siurblio bloko slėgio / kiekio reguliavimas
- ⑭ Alyvos lygio rodytuvas
- ⑮ Alyvos išleidimo varžtas
- ⑯ Alyvos pripylimo varžtas
- ⑰ Siurblio blokas
- ⑱ Elektros tiekimas
- ⑲ Smulkusis filtras (vandens), HDS 13/20-4 Classic: Smulkusis filtras montuojamas pasuktas 90° kampū į galą
- ⑳ Degiklis
- ㉑ Vandens tiekimo jungtis
- ㉒ Temperatūros jutiklis
- ㉓ Didžiaslėgė jungtis
- ㉔ Žarnos laikiklis
- ㉕ Aukštosios įtampos transformatorius
- ㉖ Kreipiamasi ratukas su stovėjimo stabdžiu
- ㉗ Didžiaslėgė žarna
- ㉘ Gaubto tvirtinimo varžtas
- ㉙ Lygio jungiklis
- ㉚ Gaubiamoji veržlė
- ㉛ Tuščio signalo jutiklis
- ㉜ Valdymo pultas
- ㉝ Gaubtas
- ㉞ Įjungimo svirtelė
- ㉟ Didžiaslėgis pistoletas
- ㊱ Didžiaslėgis antgalis
- ㊲ Purkštas
- ㊳ Didžiaslėgio pistoleto fiksatorius

39) Krano gabenimo sutvirtinimas

40) Rėmas

Valdymo pultas

Paveikslas B

0 = išjungta

- 1) Įrenginio jungiklis
- 2) Darbinis režimas: Šalto vandens režimas
- 3) Darbinis režimas: Karšto vandens režimas (e = EKO režimas, karšto vandens maks. temperatūra 60 °C)
- 4) Degalų signalinė lemputė
- 5) QR kodas informacijai gauti

Simboliai ant prietaiso

	Aukštojo slėgio srovės nenukreipkite į žmones, gyvūnus, įtampingą elektros įrangą arba į patį prietaisą. Saugokite prietaisą nuo šalčio.
	Pavojinga elektros įtampa. Elektros įrenginį leidžiama tvarkyti tik elektrikams arba įgaliotiems darbuotojams.
	Pagal galiojančias nuostatas prietaiso neleidžiama eksploatuoti be nuo geriamojo vandens tinklą nuo atgalinės tėkmės apsaugančio įtaiso. Užtikrinkite, kad Jūsų vandentiekio sistema, prie kurios prijungtas aukštojo slėgio valymo prietaisas, turi BA tipo nuo atgalinės tėkmės apsaugantį įtaisą, atitinkantį standartą EN 12729. Per sistemos skirtuvą pratekėjęs vanduo laikomas netinkamu gerti. Sistemos skirtuvą visadajunkite prie vandens tiekimo sistemos – sistemos skirtuvą prijungti tiesiogiai prie prietaiso draudžiama.



Pavojus sveikatai, kurį kelias nuodingos išmetamosios dujos. Neįkvėpkite išmetamųjų dujų.



Nusideginimo į įkaitusius paviršius pavojus.



Informacinis kodas

Numatomasis naudojimas

Prietaisas skirtas tik valymui, pvz., mašinų, transporto priemonių, pastatų, įrankių, fasadų, terasų ir sodo įrangos.

⚠ PAVOJUS

Naudojimas degalinėse ar kitose pavojingose vietose

Sužalojimų pavojus

Laikykitės atitinkamų saugos nuostatų.

Pastaba

Pasirūpinkite, kad nuotekos, kurių sudėtyje yra mineralinės alyvos, nepatektų į gruntą vandens telkinys arba kanalizaciją. Varkiklį ar kėbulą dugną plaukite tik pritaikytose vietose, kuriose naudojamas alyvos skirtuvas.

Vandens tiekimo ribinės vertės

DĖMESIO

Užterštas vanduo

Per ankstyvas susidėvėjimas arba nuosėdos prietaise. Prietaisui naudokite tik švarų vandenį arba perdirtą vandenį, kuris neviršija ribinių verčių.

Vandens tiekimui taikomos tokios ribinės vertės:

- pH vertė: 6,5–9,5
- Elektrinis laidumas: Šviežio vandens laidumas + 1 200 μS/cm, maksimalus laidumas 2 000 μS/cm
- Sėdanciosios medžiagos (bandinio tūris 1 l, nusėdimo laikas 30 minučių): < 0,5 mg/l
- Drumzlinančios medžiagos: < 50 mg/l, jokių abrazyvinių medžiagų
- Angliavandeniliai: < 20 mg/l
- Chloridas: < 300 mg/l
- Sulfatas: < 240 mg/l
- Kalcis: < 200 mg/l
- Bendrasis kietumas: < 28 °dH, < 50° TH, < 500 ppm (mg CaCO₃/l)
- Geležis: < 0,5 mg/l
- Manganas: < 0,05 mg/l
- Varis: < 2 mg/l
- Aktyvusis chloras: < 0,3 mg/l
- Nėra nemalonaus kvapo

Saugos nurodymai

Įrenginiui taikomi šie saugos nurodymai:

- Laikykitės įstatymų leidžiančios institucijos priimtų skystiniam srautiniam purkštuvui taikomų teisės aktų reikalavimų.
- Laikykitės įstatymų leidžiančios institucijos priimtų nelaimingų įvykių prevencijos galiojančių teisės aktų reikalavimų. Skystinis srautinis purkštuvus privalo būti reguliariai tikrinamas, o patikrų rezultatai registruojami raštiškai.
- Atkreipkite dėmesį, kad įrenginio šildymo agregatas yra deginimo blokas. Deginimo įrenginiai privalo būti reguliariai tikrinami pagal įstatymų leidžiančios institucijos priimtų galiojančių nacionalinių teisės aktų reikalavimus.
- Įrenginį ir jo priedus kaip nors keisti draudžiama.
- Kad būtų išvengta pavojaus per didelės temperatūros keliamo pavojaus, kai darbinė temperatūra didesnė kaip nei 60 °C, siurblio bloko slėgio ir srauto valdiklį turite nustatyti į MAX.

Saugos įtaisai

Saugos įtaisai skirti naudotojui apsaugoti ir jų niekada negalima išjungti arba daryti, kad neveiktų.

Apsauginis vožtuvas

- Apsauginis vožtuvas atidaromas, jeigu slėgčio jungiklio veikimas.
- Apsauginis vožtuvas sureguliuotas ir užplombuotas gamykloje. Nustatymą atlieka tik klientų aptarnavimo tarnyba.

Apsauga nuo vandens trūkumo sistema

Apsauga nuo vandens trūkumo neleidžia degikliui įsijungti, jeigu vandens kiekis per mažas.

Išmetamųjų dujų temperatūros ribotuvus

Išmetamųjų dujų temperatūros ribotuvus išjungia prietaisą, kai išmetamųjų dujų temperatūros vertė būna per aukšta.

Atidavimas eksploatuoti

⚠️ ĮSPĖJIMAS

Pažeisti komponentai

Sužalojimų pavojus

Prieš pradėdami naudoti patikrinkite, ar prietaisas, priedai, tiekimo linijos ir jungtys nėra pažeistos. Jeigu būklė neatitinka reikalavimų, prietaisą eksploatuoti draudžiama.

1. Užfiksukite stovėjimo stabdį.

Aukštojo slėgio siurblio alyvos lygio tikrinimas

DĖMESIO

Baltos spalvos alyva

Prietaiso pažeidimai

Jeigu alyva įgauna baltą spalvą, nedelsdami informuokite įgaliotą klientų aptarnavimo tarnybą.

1. Pastatykite įrenginį ant lygaus paviršiaus.
2. Alyvos lygio rodmenyje patikrinkite aukštojo slėgio siurblio alyvos lygį.
Alyvos lygio rodmuo turi būti alyvos lygio rodmens viduryje.
3. Jeigu būtina, pripilkite alyvos.

Priedų montavimas

Pastaba

EASY!Lock sistema sujungia komponentus per sparčiąją jungtį saugiai ir patikimai vienu pasukimu.

1. Purkštą sujunkite su didelio slėgio pistoletu ir priveržkite ranka (EASY!Lock).
2. Užmaukite didelio slėgio purškimo antgalį ant purkšto.
3. Sumontuokite gaubiamąją veržlę ir tvirtai priveržkite ranka (EASY!Lock).
4. Didelio slėgio žarną su didelio slėgio pistoletu sujunkite su įrenginio didelio slėgio jungtimi ir priveržkite ranka (EASY!Lock).

Degalų pripylimas

⚠️ PAVOJUS

Netinkami degalai

Sprogimo pavojus

Į degalų baką įpilkite tik dyzelino arba skystojo kuro. Netinkami degalai, pvz., benzinas, neturi būti naudojami.

DĖMESIO

Eksploatavimas į degalų baką nepripylus degalų

Degalų siurblio pažeidimas

Prietaisą eksploatuoti draudžiama, jeigu į degalų baką nėra įpilta degalų.

1. Atidarykite rezervuaro užraktą.
2. Pripilkite degalų.
3. Uždarykite degalų bako dangtelį.
4. Jeigu degalų išteko per viršų, juos sušluostykite.

Vandens tiekimo jungtis

⚠️ ĮSPĖJIMAS

Pavojus sveikatai dėl užteršto vandens nutekėjimo atgal į geriamojo vandens tinklą

Pavojus sveikatai

Laikytis vandens tiekimo įmonės reikalavimų.

Pagal galiojančias nuostatas įrenginio niekada negalima eksploatuoti be nuo galinės tėkmės apsaugančio įtaiso prie geriamojo vandens tinklo. Naudokite KÄRCHER nuo galinės tėkmės apsaugantį įtaisą arba alternatyvų nuo galinės tėkmės apsaugantį įtaisą pagal EN 12729, BA tipo. Nuo atgalinės tėkmės apsaugančių įtaisų su tekėjus vanduo nebelaikomas geriamuoju. Visada junkite nuo galinės tėkmės apsaugantį įtaisą prie vandens tiekimo sistemos, niekada nejunkite tiesiai prie įrenginio vandens jungties.

- Jungčių vertės nurodytos skirsnyje „Techniniai duomenys“.

Pastaba

Tiekimo žarna į tiekimo rinkinį nėra įtraukta.

Pastaba

Į tiekimo rinkinį nuo atgalinės tėkmės apsaugantis įtaisas nėra įtrauktas.

1. Prie vandens įleidimo angos (pvz., vandens čiaupo) prijunkite nuo atgalinės tėkmės apsaugantį įtaisą.
2. Tiekimo žarną (ne trumpesnę kaip 7,5 m, ne mažesnio skersmens kaip 3/4 col.) prijunkite prie įrenginio vandens tiekimo jungties ir prie nuo atgalinės tėkmės apsaugančio įtaiso.
3. Atidarykite vandens įvadą.

Vandens įsiurbimas iš talpyklos

Pastaba

Naudojant RM 110 priedų rinkinį vandens siurbimas iš talpyklos negalimas.

⚠️ PAVOJUS

Skysčių, kurių sudėtyje yra tirpiklių, siurbimas arba geriamojo vandens siurbimas

Sužeidimo ir žalos rizika, geriamojo vandens teršimas
Skysčius, kurių sudėtyje yra tirpiklių, pvz., dažų skiediklių, benzino, alyvos arba nefiltruoto vandens, siurbti draudžiama. Prietaiso sandarikliai nėra atsparūs tirpikliams. Susidariusi tirpiklių dulksna yra ypač degi, sprogi ir nuodinga.

Vandens draudžiama siurbti iš geriamojo vandens talpyklų.

1. Siurbimo žarną (ne mažesnio kaip 3/4 col. skersmens) prijunkite prie vandens tiekimo jungties.
2. Įleiskite įsiurbimo žarną į išorinį vandens šaltinį.

Pastaba

Didžiausias įsiurbimo aukštis: 0,5 m

3. Kol siurblys siurbia vandenį: Siurblio bloko slėgio / kiekio reguliatoriuje pasirinkite didžiausią darbinio slėgio vertę.

Elektros jungtis

⚠️ PAVOJUS

Netinkami elektros prailginimo kabeliai

Elektros smūgis

Dirbdami lauke naudokite tik sertifikuotus ir tinkamai pažymėtus pakankamo skersmens ilginamuosius elektros laidus.

Patikrinkite, ar naudojamo laido ilgintuvo kištukas ir jungtis nelaidi vandeniui.

Visada visiškai išvyniokite ilgintuvus.

DĖMESIO

Viršijus tinklo varžą

Elektros smūgis dėl trumpojo jungimo

Neleidžiama viršyti elektros prijungimo taško didžiausios leidžiamosios tinklo pilnutinės varžos (žr. techninius duomenis).

Jeigu kyla nesiškimų dėl jūsų prijungimo taško leidžiamosios tinklo pilnutinės varžos, susisiekite su savo elektros energijos tiekėju.

- Norėdami sužinoti jungties vertes, žr. Techninius duomenis ir identifikacinę plokštelę.
- Elektrinę jungtį turi sumontuoti elektrikas, ir ji turi atitikti IEC 60364-1 reikalavimus.
- Tik 3 fazių prietaisai: Patikrinkite, ar teisingai nustatyta įrenginio poliarizacija, žr. skyrių Veikimas / Poliarizavimo jungtis.

Valdymas

⚠ PAVOJUS

Degieji skysčiai

Sprogimo pavojus

Nepurškite jokių degiųjų skysčių.

⚠ PAVOJUS

Eksploatavimas be purkšto

Sužalojimų pavojus

Prietaisą be purkšto eksploatuoti draudžiama.

Kiekvieną kartą prieš imdamiesi naudoti patikrinkite, ar purkštas pritvirtintas tinkamai. Visos srieginės purkšto jungtys turi būti tvirtai suveržtos.

⚠ PAVOJUS

Didžiaslėgė vandens srovė

Sužalojimo pavojus

Niekada nefiksuokite įjungimo svirties, jeigu ji nustatyta į įjungimo padėtį.

Prieš imdamiesi bet kokių prietaisui skirtų darbų užfiksuokite didžiaslėgį pistoletą ir šiuo tikslu atlenkite apsauginį fiksatorių.

Didžiaslėgį pistoletą ir purkštą laikykite abiem rankomis.

⚠ PAVOJUS

Pažeisto maitinimo kabelio keliamas pavojus

Elektros smūgis

Patikrinkite, ar eksploatuojant maitinimo kabelis neliečia degiklio (karšto).

DĖMESIO

Eksploatavimas į degalų baką nepripylus degalų

Degalų siurblio pažeidimas

Prietaisą eksploatuoti draudžiama, jeigu į degalų baką nėra įpilta degalų.

Purškimo antgalio keitimas

1. Išjunkite prietaisą ir įjungtą aukšto slėgio pistoletą laikykite tol, kol slėgis prietaise bus panaikintas.
2. Užfiksuokite didelio slėgio pistoletą, tam pastumdami fiksatorių į priekį.
3. Pakeiskite antgalį.

Prietaiso įjungimas

1. Prietaiso jungiklį nustatykite į norimą padėtį. Įrenginys kurį laiką veikia ir išsijungia, kai tik užtikrinamas darbinis slėgis.
2. Panaikinkite didžiaslėgio pistoleto blokavimą, tam nustumdami fiksatorių į galą. Aktyvinus didžiaslėgį pistoletą, prietaisas vėl įsijungia.

Pastaba

Jeigu iš didžiaslėgio antgalio neišteka vanduo, iš siurblio pašalinkite orą. Nustatę triktį kreipkitės pagalbos – prietaise nesukuriamas slėgis.

Polių keitimo kištukas (tik 3 fazių prietaisai)

1. Įrenginį įjunkite pasirinkę šalto vandens režimą.
2. Patikrinkite, ar teisinga ventilatoriaus sukimosi kryptis: Tai darydami laikykite ranką virš dujų išleidimo vamzdžio ir patikrinkite, ar jaučiamas oro srautas.
3. Juntamas oro srautas: Sukimosi kryptis yra teisinga.

4. Oro srautas nejuntamas: Sukeiskite polių keitimo kištuko poliūs.

Paveikslas C

Pasirinkite darbinį slėgį ir pumpuojamą kiekį

Siurblio bloko slėgio / kiekio reguliavimas

1. Pasukite reguliavimo sraigta pagal laikrodžio rodyklę: Padidinkite darbinį slėgį (MAX).
2. Pasukite reguliavimo sraigta prieš laikrodžio rodyklę: Sumažinkite darbinį slėgį (MIN).

Valymas

Pastaba

Norėdami išvengti didelio slėgio arba didelės temperatūros keliamo pažeidimų pavojaus didelio slėgio srovę pirmiausia nukreipkite į valomą objektą iš didesnio atstumo.

1. Nustatykite valymo temperatūrą atsižvelgdami į valytiną paviršių.

Šalto vandens režimas

Nedideliems nešvarumams pašalinti ir skalavimui, pvz., sodo įrankiai, terasa, įrankiai.

Ekologinis lygis

Prietaisas veikia pasirinkus ekonomiškiausią temperatūros diapazoną (ne daugiau kaip 60 °C).

Eksploatavimas naudojant karštą vandenį

⚠ PAVOJUS

Karštas vanduo

Nusiplieskimo pavojus

Venkite sąlyčio su karštu vandeniu.

⚠ PAVOJUS

Per didelės temperatūros keliamas pavojus

Nusiplieskimo pavojus

Kad būtų išvengta pavojaus per didelės temperatūros keliamo pavojaus, kai darbinė temperatūra didesnė kaip nei 60 °C, siurblio bloko slėgio ir srauto valdiklį turite nustatyti į MAX.

Pastaba

Kai dažnai dirbama aukštesnėje nei 50 °C temperatūroje su vandentiekio vandeniu, kuriame yra kalkių (vandens kietumas didesnis nei 12 °dH), rekomenduojame sumontuoti talpyklą su plūde, kad būtų išvengta šildymo spiralės kalkėjimo.

Pastaba

Pradėjus naudoti karštą vandenį, dėl katilo likutinės šilumos kartais iš apsauginio vožtuvo gali išlašėti vandens lašeliai.

1. Įrenginio jungiklį nustatykite atsižvelgdami į norimą temperatūrą.

Rekomenduojamos valymo temperatūros

- 30-50 °C: Šiokie tokie nešvarumai
- Ne aukštesnė kaip 60 °C: Nešvarumai, kurių sudėtyje yra baltymų, pvz., maisto pramonėje
- 60-90 °C: Automobilių valymas, mašinų valymas

Darbo nutraukimas

1. Užfiksuokite didelio slėgio pistoletą, tam pastumdami fiksatorių į priekį.

Irenginio išjungimas

⚠ PAVOJUS

Karšto vandens keliamas pavojus

Nusiplieskimo pavojus

Užbaigę eksploatavimą naudojant karštą vandenį, turite atidaryti aukšto slėgio pistoletą ir naudodami šaltą vandenį prietaisą eksploatuoti ne trumpiau kaip 2 minutes, kad prietaisas atauštų.

1. Uždarykite vandens tiekimą.
2. Atidarykite didžiaslėgį pistoletą.
3. Įjunkite siurbį prietaiso jungikliu ir leiskite jam veikti 5–10 sekundžių.
4. Uždarykite didžiaslėgį pistoletą.
5. Įrenginio jungiklį nustatykite į padėtį „0“.
6. Tinklo kištuką iš lizdo traukite sausomis rankomis.
7. Pašalinkite vandens tiekimo jungtį.
8. Didžiaslėgį pistoletą laikykite įjungę tol, kol prietaisas bus panaikintas slėgis.
9. Užfiksukite didžiaslėgį pistoletą, tam pastumdami fiksatorių į priekį.

Irenginio sandėliavimas

Pastaba

Nesulenkite didelio slėgio žarnos ar elektros laido.

1. Didelio slėgio pistoletą su purkštu įstatykite į rėmo laikiklį.
2. Susukite didelio slėgio žarną ir elektros laidą ir pakabinkite juos ant laikiklių.

Apsauga nuo šalčio

⚠ DĖMESIO

Šalčio keliamas pavojus

Prietaiso sugadinimas užšalus vandeniui

Prietaisą, iš kurio pašalintas ne visas vanduo, laikykite nuo šalčio apsaugotoje vietoje.

Jeigu prietaisai prijungti prie kamino, tada reikia atsižvelgti į prasiskverbiantį šaltą orą.

⚠ DĖMESIO

Per kaminą patekęs šaltas oras

Pažeidimo pavojus

Kai lauko temperatūra žemesnė nei 0 °C, atjunkite prietaisą nuo židinio.

1. Nustokite naudoti prietaisą, jeigu nėra vietos, kur jis būtų apsaugotas nuo šalčio.

Atjungimas

Jeigu tenka rinktis ilgokus neveikos laikotarpius arba jeigu nėra vietos, kur prietaisas būtų apsaugotas nuo šalčio:

1. Išleiskite vandenį.
2. Prietaisą praskalaukite antifrizu.

Vandens išleidimas

1. Atsukite vandens tiekimo žarną ir aukštojo slėgio žarną.
2. Atsukite tiekimo liniją katilo apačioje ir palaukite, kol iš karšto vandens žarnos ištekės skystis.
3. Įjunkite prietaisą veikti ne ilgiau kaip 1 minutę, kol siurblys ir vamzdžiai ištuštės.

Prietaisą praskalaukite antifrizu

Pastaba

Laikykites apsaugos nuo šalčio priemonės gamintojo pateiktų naudojimo nurodymų.

1. Prietaisą (degiklį išjungę) nuosekliai praskalaukite komerciniu antifrizu.

Taikant šią procedūrą taip pat užtikrinama tam tikra apsauga nuo korozijos.

Gabenimas

⚠ DĖMESIO

Netinkamas transportavimas

Pažeidimo pavojus

Apsaugokite aukšto slėgio pistoletą spragtuką nuo pažeidimų.

⚠ ATSARGIAI

Nesilaikant svorio nuorodos

Sužalojimų ir materialinės žalos pavojus

Transportuodami atsižvelkite į irenginio svorį.

1. Įtempimo diržu pritvirtinkite įrenginį tarp rato ir rėmo per pagrindo plokštę. Žr. iliustraciją.
Paveikslas D
2. Įrenginį gabendami transporto priemonėje įtvirtinkite jį pagal galiojančias taisykles, kad jis neslystų ir nepavirstų.

Kėlimas kranu

⚠ PAVOJUS

Netinkamas kėlimas kranu

Sužalojimo pavojus krintant įrenginiui ar krintant daiktams

Laikykites nacionalinių apsaugos nuo nelaimingų atsitikimų teisės aktų reikalavimų ir saugos nurodymų.

Įrenginį kelti kranu leidžiama tik asmenims, instruktuotiems apie krano valdymą.

Kiekvieną kartą prieš keldami kranu patikrinkite, ar nepažeistas kėlimo mechanizmas.

Kiekvieną kartą prieš keldami kranu patikrinkite, ar įrenginio laikiklis nėra pažeistas.

Įrenginį kelkite tik per krovimo kranu atramos vidurį.

Nenaudokite jokių užkabinimo grandinių.

Apsaugokite kėlimo mechanizmą nuo netyčinio krovinio atsikabinimo.

Prieš keldami kranu nuimkite plieninį vamzdį su didelio slėgio pistoletu ir kitas nepritvirtintas dalis.

Keldami įrenginį negabenkite ant jokių daiktų.

Nestovėkite po kroviniu.

Stenkitės, kad krano pavojuose zonoje nebūtų jokių asmenų.

Nepalikite kranu pakelto įrenginio be priežiūros.

1. Pritvirtinkite kėlimo įtaisą prie laikiklių, kurie naudojami keliant kranu.

Paveikslas E

Sandėliavimas

⚠ ATSARGIAI

Nesilaikant svorio nuorodos

Sužalojimų ir materialinės žalos pavojus

Laikydami atsižvelkite į prietaiso svorį.

Kasdienė priežiūra ir techninė priežiūra

⚠ PAVOJUS

Netyčinis prietaiso paleidimas, prisilietimas prie dalių, kuriomis teka srovė

Sužalojimo pavojus, elektros smūgis

Prieš visus darbus su prietaisu, prietaisą išjunkite.

Ištraukite tinklo kištuką.

1. Uždarykite vandens tiekimą.
2. Atidarykite didžiaslėgį pistoletą.
3. Įjunkite siurbį prietaiso jungikliu ir leiskite jam veikti 5–10 sekundžių.
4. Uždarykite didžiaslėgį pistoletą.
5. Įrenginio jungiklį nustatykite į padėtį „0“.

6. Tinklo kištuką iš lizdo traukite sausomis rankomis.
7. Pašalinkite vandens tiekimo jungtį.
8. Didžiaslėgį pistoletą laikykite įjungę tol, kol prietaise bus panaikintas slėgis.
9. Užfiksukite didžiaslėgį pistoletą, tam pastumdami fiksatorių į priekį.
10. Palaukite, kol prietaisas atauš.

Saugos patikra / techninės priežiūros sutartis

Su pardavėju galite susitarti dėl reguliarios saugos patikros arba sudaryti techninės priežiūros sutartį. Pasikonultuokite šiuo klausimu.

Techninės priežiūros intervalai

Kartą per savaitę

DĖMESIO

Baltos spalvos alyva

Prietaiso pažeidimai

Jeigu alyva įgauna baltą spalvą, nedelsdami informuokite įgaliotą klientų aptarnavimo tarnybą.

1. Išvalykite smulkųjį filtrą.
2. Išvalykite degalų sieta.
3. Degalų priešfiltrą išvalykite.
4. Patikrinkite alyvos lygį.

Kas 500 darbo valandų, ne rečiau kaip kartą per metus

1. Pakeiskite alyvą.
2. Pasirūpinkite, kad klientų aptarnavimo tarnyba iš įrenginio pašalintų kalkes.
3. Techninės priežiūros darbus paveskite atlikti klientų aptarnavimo tarnybai.

Techninės priežiūros darbai

Išvalykite smulkųjį filtrą

1. Prietaise panaikinkite slėgį.
2. Atsukite smulkųjį filtrą nuo siurblio galvutės.
3. Išmontuokite smulkųjį filtrą ir išimkite filtro įdėklą.
4. Filtrą išvalykite švariu vandeniu arba suslėgtuoju oru.
5. Atvirkštine tvarka sumontuokite.

Degalų filtro valymas

1. Degalų filtrą iškratykite. Saugokite, kad degalų nepatektų į aplinką.

Degalų filtro valymas

1. Atlaisvinkite 3 dangčio tvirtinimo varžtus ir nuimkite dangtį.
2. Išimkite degalų filtrą.
3. Degalų filtrą išvalykite.
4. Uždėkite degalų filtrą.

Degalų bako valymas

1. Atlaisvinkite 3 dangčio tvirtinimo varžtus ir nuimkite dangtį.
2. Ištraukite degalų filtrą ir padėkite jį į šoną, į tinkamą indą, nes iš vamzdžių gali išbėgti dyzelino.
3. Ištraukite ištuštinimo signalizavimo jutiklį ir įdėkite jį į tinkamą indą.
4. Atlaisvinkite 2 tvirtinimo varžtus, esančius tarp degalų bako ir elektros dėžutės.

Paveikslas F

5. Pakelkite elektros dėžutę ir ištraukite degalų baką link degalų įpylimo angos. Padėkite elektros dėžę ant variklio.
6. Išplaukite degalų baką.
7. Įstatykite degalų baką.
8. Vėl sumontuokite atvirkštine tvarka.

Alyvos keitimas

Alyvos kiekis ir jos rūšis nurodyta skirsnyje „Techniniai duomenys“.

1. Atlaisvinkite 3 dangčio tvirtinimo varžtus ir nuimkite dangtį.
 2. Atlaisvinkite 2 tvirtinimo varžtus, esančius tarp degalų bako ir elektros dėžutės.
- #### Paveikslas F
3. Pakelkite elektros dėžutę ir iš dalies pastumkite degalų baką link degiklio ventilatoriaus. Padėkite elektros dėžę ant variklio.
 4. Po siurbliu pastatykite tinkamą maždaug 0,5 litro alyvos surinkimo indą.
 5. Atsukite alyvos išleidimo varžtą.
 6. Alyvą suleiskite į surinkimo talpyklą. Kad alyva greičiau ir visiškai ištekėtų, visiškai atsukite alyvos įpylimo kamštį.

Pastaba

Panaudotą alyvą šalinkite laikydamiesi aplinkosaugos reikalavimų arba pristatykite į numatytą surinkimo vietą.

7. Vėl priveržkite alyvos išleidimo varžtą, įveržimo momentas 20 ... 25 Nm.
8. Šviežią alyvą pilkite lėtai, kol jos lygis pasiekis alyvos lygio rodmens vidurį. Oro burbuliukai turi pranykti.
9. Įsukite alyvos įpylimo varžtą.
10. Įstatykite degalų baką.
11. Vėl sumontuokite atvirkštine tvarka.

Trikčių šalinimas

⚠ PAVOJUS

Netyčinis prietaiso paleidimas, prisilietimas prie dalių, kuriomis teka srovė

Sužalojimo pavojus, elektros smūgis

Prieš visus darbus su prietaisu, prietaisą išjunkite.

Ištraukite tinklo kištuką.

Įrenginys neveikia

Nėra tinklo įtampos

1. Patikrinkite tinklo jungtį ir maitinimo liniją. Maitinimo arba variklio imamos srovės tiekimo triktis
1. Patikrinkite tinklo jungtį ir tinklo saugiklius.
2. Informuokite įgaliotą klientų aptarnavimo centrą. Perkrautas ar perkaitęs variklis arba įsijungę apsauginis variklio išjungiklis
1. Įrenginio jungiklį nustatykite į padėtį „0“.
2. Palaukite, kol įrenginys atauš.
3. Įjunkite įrenginį.

Triktis nustatomai pakartotinai

1. Informuokite įgaliotą klientų aptarnavimo centrą.

Šviečia degalų signalinė lemputė

Pastaba

Taikoma tik tada, kai įrenginys veikia ir jame yra karšto vandens.

Degalų bakas tuščias

1. Pripilkite degalų.

Įrenginys nesukuria slėgio

Oras sistemoje

1. Iš siurblio išleiskite orą:
 - a. Nuo purkšto nusukite gaubiamąją varžlę.
 - b. Įjunkite ir palikite veikti įrenginį, kol vanduo ims tekėti be oro burbuliukų.
 - c. Jeigu oras nebūtų išleidžiamas sklandžiai, įrenginį paleiskite veikti 10 sekundžių, tada išjunkite. Pakartokite tai keletą kartų.
 - d. Atidarę didelio slėgio pistoletą, siurblio bloko slėgio / kiekio valdiklį atsukite ir vėl užsukite.
 - e. Mašiną išjunkite.
 - f. Vėl prisukite antgalį.

2. Patikrinkite jungtis ir linijas.

Smulkusis filtras nešvarus

1. Išvalykite smulkųjį filtrą, jei reikia, pakeiskite.

Per mažas įleidžiamo vandens kiekis

1. Patikrinkite tiekiamo vandens kiekį (žr. „Techniniai duomenys“).

Prietaisai nesandarus, iš jo apačios laša vanduo

Siurblys nesandarus

1. Jeigu nustatomas didelis nuotėkis, pasirūpinkite, kad prietaisą patikrintų klientų aptarnavimo tarnyba.

Pastaba

Leidžiama, kad per minutę lašėtų 3 lašai.

Prietaisai nuolat įsijungia ir išsijungia, kai aukštojo slėgio pistoletas yra uždarytas

Nuotėkis aukštojo slėgio sistemoje

1. Patikrinkite aukštojo slėgio sistemos ir jungčių sandarumą.

Degiklis neužsiliepsnoja

Pastaba

Taikoma tik tuo atveju, jeigu eksploatuojant naudojant karštą vandenį.

Vandens trūkumas

1. Patikrinkite vandens jungtį ir tiekimo linijas.

Užterštas degalų filtras

1. Išvalykite / pakeiskite degalų priešfiltrą.

Nėra kibirkštis

1. Jeigu veikiant kibirkštis nėra matoma per degiklio apžiūros stiklą, pasirūpinkite, kad įrenginį patikrintų įgaliotoji klientų aptarnavimo tarnyba.

Nepaisant vandens trūkumo degiklis neišsijungia

Nuotėkis aukštojo slėgio sistemoje

1. Patikrinkite aukštojo slėgio sistemos ir jungčių sandarumą.

„Reed“ jungiklis įstrigo apsaugos nuo vandens trūkumo sistemoje arba įstrigo magnetinis stūmoklis

1. Informuokite įgaliotą klientų aptarnavimo centrą.

Nustatyta temperatūra neužtikrinama, kai eksploatuojant naudojamas karštas vanduo

Per didelis darbinis slėgis / tiekiamas kiekis

1. Sumažinkite siurblio bloko slėgio / tūrio reguliavimo darbinį slėgį / tiekiamą kiekį.

Šildymo žarna užkimšta suodžiais

1. Pasirūpinkite, kad klientų aptarnavimo tarnyba iš prietaiso pašalintų suodžius.

Klientų aptarnavimo centras

Jeigu negalite pašalinti gedimo, pristatykite prietaisą į klientų aptarnavimo centrą.

Garantija

Kiekvienoje šalyje galioja mūsų įgaliotų pardavėjų nustatytos garantijos sąlygos. Galimus prietaiso gedimus garantijos galiojimo laikotarpiu pašalinsime nemokamai, jei tokių gedimų priežastis buvo netinkamas medžiagos ar gamybos klaidos. Dėl garantinių gedimų šalinimo kreipkitės į savo pardavėją arba artimiausią klientų aptarnavimo tarnybą pateikdami pirkimą patvirtinančią kasos kvitą.

(Adresą rasite kitoje pusėje)

Daugiau informacijos apie garantiją (jei tokia yra) rasite vietinės „Kärcher“ svetainės techninio aptarnavimo srityje, skiltyje „Atsisiuntimai“.

Priedai ir atsarginės dalys

Naudokite tik originalius priedus ir originalas atsargines dalis – taip užtikrinsite, kad įrenginys veiktų patikimai ir be trikčių.

Informaciją apie priedus ir atsargines dalis rasite svetainėje www.kaercher.com.

Montavimo rinkiniai

Žymėjimas	Užsakymo numeris
Talpyklos su plūde montavimo rinkinys	2.394-003.0
Žarnos būgno tvirtinimo rinkinys	2.639-353.0

ES atitikties deklaracija

Pareiškiame, kad toliau aprašyto aparato brėžiniai ir konstrukcija bei mūsų į rinką išleistas modelis atitinka pagrindinius ES direktyvų saugumo ir sveikatos apsaugos reikalavimus. Jeigu įrenginiui atliekamas su mumis nesuderintas keitimas, ši deklaracija netenka savo galios.

Produktas: Aukšto slėgio valymo įrenginys

Tipas: 1.030-xxx

Atitinkamos ES direktyvos

2000/14/EB

2006/42/EB (+2009/127/EB)

2009/125/EB

2011/65/ES

2014/30/ES

Taikomi darnieji standartai

EN IEC 63000: 2018

EN 55014-1: 2017 + A1: 2020

EN 55014-2: 1997 + A1: 2001 + A2: 2008

EN 60335-1

EN 60335-2-79

EN 61000-3-2: 2014

EN 62233: 2008

HDS 8/18-4 C Classic, HDS 9/20-4 M Classic, HDS 10/21-4 M Classic:

EN 61000-3-3: 2013

HDS 6/15-4 C Classic, HDS 13/20-4 S Classic:

EN 61000-3-11: 2000

Taikomas (-i) Reglamentas (-ai)

(EU) 2019/1781

Taikoma atitikties įvertinimo procedūra

2000/14/EB: V priedas

Svertinis garso galios lygis dB(A)

HDS Classic

Išmatuotas: 94

Garantuojamas: 97

Taikomi nacionaliniai standartai

-

Pasirašantys asmenys veikia pagal bendrovės vadovų įgaliojimus.

H. Jenner

Chairman of the Board of Management

S. Reiser

Manager Regulatory Affairs & Certification

Dokumentacijos tvarkytojas:

S. Reiser

Alfred Kärcher SE & Co. KG

Alfred-Kärcher-Str. 28 - 40

171364 Winnenden, Vokietija

Tel.: +49 7195 14-0

Faks.: +49 7195 14-2212

Winnenden, 2021/10/01

Techniniai duomenys

		HDS 6/15-4 C Classic	HDS 8/18-4 C Classic	HDS 9/20-4 M Classic	HDS 10/21- 4 M Classic	HDS 13/20- 4 S Classic
Elektros jungtis						
Tinklo įtampa	V	230	400	400	400	400
Fazė	~	1	3	3	3	3
Tinklo dažnis	Hz	50	50	50	50	50
Saugiklio rūšis		IPX5	IPX5	IPX5	IPX5	IPX5
Apsaugos klasė		I	I	I	I	I
Įmama galia	kW	3,6	5,5	7	8	9,5
Maitinimo tinklo saugiklis (C tipo, gL/gG)	A	16	16	16	16	25
Didžiausia leistina tinklo pilnutinė varža	Ω	0.471	--	--	--	0.402
Vandens jungtis						
Įleidimo slėgis (maks.)	MPa (bar)	1 (10)	1 (10)	1 (10)	1 (10)	1 (10)
Įleidimo temperatūra (maks.)	°C	30	30	30	30	30
Tiekiamas kiekis (min.)	l/h (l/min)	800 (13,3)	1000 (16,7)	1200 (20)	1300 (21,7)	1500 (25)
Įsiurbimo aukštis (didž.), kai temperatūra 20 °C	m	0,5	0,5	0,5	0,5	0,5
Įrenginio galios duomenys						
Tiekimo pajėgumas, vanduo	l/h (l/min)	300-600 (5-10)	300-800 (5-13,3)	300-900 (5-15)	350-1000 (5,8-16,7)	600-1300 (10-21,7)
Vandens darbinis slėgis su standartiniu antgaliu	MPa (bar)	3-15 (30-150)	3-18 (30-180)	3-20 (30-200)	3-21 (30-210)	3-20 (30-200)
Viršutinis darbinio slėgio apsauginis vožtuvas (maksimalus)	MPa (bar)	20,0 (200)	23,5 (235)	23,5 (235)	23,5 (235)	23,5 (235)
Karšto vandens darbinė temperatūra (maksimali)	°C	98	98	98	98	98
Degiklio galia	kW	45	61	69	77	108
Skystojo kuro suvartojimas (didž.)	kg/h	3,9	5,2	5,8	6,4	8,9
Rankinio purškimo pistoleto atatrankos jėga	N	29	43	50	57	73
Standartinio puršktuvo purškimo antgalio dydis		038	045	047	050	070
Matmenys ir svoriai						
Tipinis darbinis svoris	kg	132	142	146	150	178
Ilgis x plotis x aukštis	mm	1090 x 740 x 900	1090 x 740 x 900	1090 x 740 x 900	1090 x 740 x 900	1090 x 740 x 900
Degalų bakas	l	30	30	30	30	30
Aukštojo slėgio siurblys						
Alyvos kiekis	l	0,43	0,5	0,5	0,65	0,65
Alyvos rūšis		15W40	15W40	15W40	15W40	15W40
Degiklis						
Kuras		Mazutas EL arba dyzelinas	Mazutas EL arba dyzelinas	Mazutas EL arba dyzelinas	Mazutas EL arba dyzelinas	Mazutas EL arba dyzelinas
Nustatytos vertės pagal EN 60335-2-79						
Garso lygis L_{pA}	dB(A)	75	76	77	79	79
Neapibrėžtis K_{pA}	dB(A)	3	3	3	3	3
Garso galios lygis L_{WA} + Neapibrėžtis K_{WA}	dB(A)	97	97	97	97	97
Plaštakos ir rankos vibracijos vertė	m/s^2	2,7	4,1	4,22	4,65	4,5
Neapibrėžtis K	m/s^2	0,8	0,9	0,91	1,37	0,94

Įšimtis taikomas pagal Reglamento (ES) 2019/1781 I priedo 2 skyrių (12): j)
Pasilieka teisė daryti techninius pakeitimus.

Spis treści

Ogólne wskazówki.....	129
Ochrona środowiska.....	129
Schemat urządzenia.....	129
Symbole na urządzeniu.....	130
Zastosowanie zgodne z przeznaczeniem.....	130
Wskazówki dotyczące bezpieczeństwa.....	130
Zabezpieczenia.....	131
Uruchamianie.....	131
Obsługa.....	132
Transport.....	133
Składowanie.....	134
Pielęgnacja i konserwacja.....	134
Usuwanie usterek.....	135
Gwarancja.....	135
Akcesoria i części zamienne.....	135
Deklaracja zgodności UE.....	136
Dane techniczne.....	137

Ogólne wskazówki



Przed rozpoczęciem użytkowania urządzenia należy przeczytać oryginalną instrukcję oraz załączone wskazówki

dotyczące bezpieczeństwa. Postępować zgodnie z podanymi instrukcjami.

Oba zeszyty przechować do późniejszego wykorzystania lub dla następnego użytkownika.

- Nieprzestrzeganie instrukcji obsługi i wskazówek dotyczących bezpieczeństwa może doprowadzić do uszkodzenia urządzenia i powstania zagrożeń dla osoby obsługującej oraz innych osób.
- Ewentualne uszkodzenia transportowe należy niezwłocznie zgłosić sprzedawcy.
- Podczas rozpakowywania urządzenia należy je sprawdzić pod kątem kompletności i uszkodzeń. Zakres dostawy patrz ilustracja A.
- Przy wysokości roboczej od ok. 800 m n.p.m. należy skontaktować się ze sprzedawcą, aby dostosować ustawienie palnika do zmniejszonej zawartości tlenu w powietrzu.

Ochrona środowiska



Materiały, z których wykonano opakowania, nadają się do recyklingu. Opakowania poddać utylizacji przyjaznej dla środowiska naturalnego.



Elektryczne i elektroniczne urządzenia zawierają cenne surowce wtórne, a często również takie części składowe jak baterie, akumulatory lub olej, które w razie niewłaściwej obsługi lub nieprawidłowej utylizacji mogą stanowić potencjalne zagrożenie dla zdrowia ludzkiego i środowiska naturalnego. Jednak te części składowe są niezbędne do prawidłowej pracy urządzenia. Urządzeń oznaczonych tym symbolem nie można wyrzucać do odpadów z gospodarstw domowych.

Wskazówki dotyczące składników (REACH)

Aktualne informacje dotyczące składników można znaleźć na stronie: www.kaercher.de/REACH

Uzupełniające wskazówki dotyczące ochrony środowiska

Prosimy o dopilnowanie, aby olej silnikowy, olej opałowy, olej napędowy i benzyna nie dostawały się do środowiska. Należy chronić grunt, a zużyty olej poddać utylizacji przyjaznej do środowiska naturalnego.

Schemat urządzenia

Opis urządzenia

Rysunek A

- ① Uchwyt kabla
- ② Zabezpieczenie przed brakiem wody i zawór bezpieczeństwa
- ③ Zawór elektromagnetyczny paliwa
- ④ Pompa paliwa
- ⑤ Tabliczka znamionowa
- ⑥ Wentylator palnika
- ⑦ Otwór wlewu paliwa (korek wlewu paliwa)
- ⑧ Filtr paliwa
- ⑨ Filtr siatkowy paliwa
- ⑩ Zbiornik paliwa
- ⑪ Silnik elektryczny
- ⑫ Uchwyt do pistoletu wysokociśnieniowego z lancą
- ⑬ Regulacja ciśnienia/przepływu na zespole pompowym
- ⑭ Wskaźnik poziomu oleju
- ⑮ Korek spustowy oleju
- ⑯ Korek wlewu oleju
- ⑰ Zespół pompowy
- ⑱ Elektryczny przewód zasilający
- ⑲ Filtr dokładny (woda), HDS 13/20-4 S Classic: Filtr dokładny jest zamontowany obrócony o 90° do tyłu.
- ⑳ Palnik
- ㉑ Przyłącze wody
- ㉒ Czujnik temperatury
- ㉓ Przyłącze wysokociśnieniowe
- ㉔ Uchwyt węża
- ㉕ Transformator zapłonowy
- ㉖ Kółko skrętne z hamulcem postojowym
- ㉗ Wąż wysokociśnieniowy
- ㉘ Śruba mocująca osłonę
- ㉙ Przełącznik poziomu
- ㉚ Nakrętka kolpakowa
- ㉛ Czujnik opróżnienia
- ㉜ Panel obsługi
- ㉝ Osłona
- ㉞ Dźwignia spustowa
- ㉟ Pistolet wysokociśnieniowy
- ㊱ Dysza wysokociśnieniowa
- ㊲ Lanca
- ㊳ Zapadka zabezpieczająca pistoletu wysokociśnieniowego

39) Drażek do transportu za pomocą żurawia

40) Rama

Panel obsługi

Rysunek B

0 = wyt.

- 1) Włacznik urządzenia
- 2) Tryb pracy: Czyszczenie zimną wodą
- 3) Tryb pracy: Czyszczenie gorącą wodą (e = stopień Eco, temperatura gorącej wody maks. 60°C)
- 4) Kontrolka paliwa
- 5) Kod QR dla informacji

Symbole na urządzeniu

	Nie kierować strumienia pod wysokim ciśnieniem na osoby, zwierzęta, aktywne wyposażenie elektryczne ani na samo urządzenie. Chronić urządzenie przed mrozem.
	Niebezpieczeństwo porażenia prądem elektrycznym. Tylko wykwalifikowani elektrycy lub autoryzowani technicy mogą wykonywać prace przy instalacji elektrycznej.
	Zgodnie z obowiązującymi przepisami urządzenie nigdy nie może być użytkowane bez odłącznika systemowego od sieci wodociągowej. Upewnić się, że przyłączy wodociągu domowego, przy którym używana jest myjka wysokociśnieniowa, jest wyposażone w odłącznik systemowy zgodny z EN 12729 typu BA. Woda, która przepłynęła przez odłącznik systemowy, jest uznawana za nienadającą się do spożycia. Zawsze należy podłączać separator systemów do sieci wodociągowej, nigdy bezpośrednio do urządzenia.



Zagrożenie dla zdrowia spowodowane przez trujące spaliny. Nie wdychać spalin.



Niebezpieczeństwo oparzenia się o gorące powierzchnie.



Kod informacyjny

Zastosowanie zgodne z przeznaczeniem

Urządzenia należy używać wyłącznie do czyszczenia, np. maszyn, pojazdów, budynków, narzędzi, fasad, tarasów i sprzętu ogrodowego.

⚠ NIEBEZPIECZEŃSTWO

Zastosowanie na stacjach benzynowych lub w innych niebezpiecznych obszarach

Niebezpieczeństwo odniesienia obrażeń

Przestrzegać odpowiednich zasad bezpieczeństwa.

Wskazówka

Nie dopuścić do przedostania się ścieków zawierających olej mineralny do gruntu, cieków wodnych lub kanalizacji. Mycie silnika lub podwozia należy przeprowadzać tylko w odpowiednich miejscach, używając separatora oleju.

Wartości graniczne dla dopływu wody

UWAGA

Zanieczyszczona woda

Wcześniejsze zużycie lub odkładanie się osadów w urządzeniu

Urządzenie można zasilać tylko czystą wodą lub wodą z recyklingu, o ile nie przekracza ona wartości granicznych.

Dla dopływu wody obowiązują następujące wartości graniczne:

- Wartość pH: 6,5-9,5
- Przewodność elektryczna: Przewodność świeżej wody + 1200 µS/cm, maksymalna przewodność 2000 µS/cm
- Substancje odkładające się (objętość próbki 1 l, czas osadzania 30 minut): < 0,5 mg/l
- Substancje filtrowane: < 50 mg/l, bez materiałów ściemnych
- Węglowodory: < 20 mg/l
- Chlorek: < 300 mg/l
- Siarczan: < 240 mg/l
- Wapń: < 200 mg/l
- Twardość łączna: < 28 °dH, < 50° TH, < 500 ppm (mg CaCO₃/l)
- Żelazo: < 0,5 mg/l
- Mangan: < 0,05 mg/l
- Miedź: < 2 mg/l
- Chlor aktywny: < 0,3 mg/l
- Brak przykrego zapachu

Wskazówki dotyczące bezpieczeństwa

Dla urządzenia obowiązują następujące przepisy bezpieczeństwa:

- Przestrzegać krajowych przepisów dotyczących strumienice cieczowych określonych przez ustawodawcę.
- Przestrzegać krajowych przepisów dotyczących zapobiegania wypadkom określonych przez ustawodawcę. Strumienice cieczowe muszą być regularnie sprawdzane, a wynik kontroli musi być udokumentowany w formie pisemnej.
- Należy pamiętać, że urządzenie grzewcze tego pojazdu jest urządzeniem opałowym. Urządzenia opałowe muszą być regularnie sprawdzane zgodnie z krajowymi przepisami określonymi przez ustawodawcę.
- Nie wolno dokonywać żadnych zmian w urządzeniu i akcesoriach.
- Aby uniknąć zagrożeń związanych z nadmiernymi temperaturami, należy ustawić regulator ciśnienia/przepływu na zespole pompowym na wartość MAX przy temperaturach roboczych powyżej 60°C.

Zabezpieczenia

Zabezpieczenia służą ochronie użytkownika i nie wolno ich dezaktywować ani omijać.

Zawór bezpieczeństwa

- Zawór bezpieczeństwa otwiera się, gdy przełącznik ciśnieniowy jest uszkodzony.
- Zawór bezpieczeństwa jest ustawiony fabrycznie i zaplombowany. Ustawienie jest dokonywane tylko przez serwis.

Zabezpieczenie przed brakiem wody

Zabezpieczenie przed brakiem wody zapobiega włączeniu się palnika w razie braku wody.

Ogranicznik temperatury spalin

Ogranicznik temperatury spalin wyłącza urządzenie, gdy temperatura spalin jest zbyt wysoka.

Uruchamianie

⚠ OSTRZEŻENIE

Uszkodzone elementy

Niebezpieczeństwo odniesienia obrażeń
Przed użyciem sprawdzić stan urządzenia, akcesoriów, przewodów zasilających i przyłączy. Nie wolno korzystać z urządzenia, jeśli jego stan nie jest idealny.

1. Zablockować hamulec postojowy.

Kontrola poziomu oleju w pompie wysokociśnieniowej

UWAGA

Mętny olej

Uszkodzenie urządzenia

Jeśli olej jest mętny, natychmiast powiadomić autoryzowany serwis.

1. Ustawić urządzenie na równej powierzchni.
2. Sprawdzić poziom oleju w pompie wysokociśnieniowej na wskaźniku poziomu oleju. Poziom oleju musi znajdować się na środku wskaźnika poziomu oleju.
3. W razie potrzeby uzupełnić olej.

Montaż akcesoriów

Wskazówka

System EASY!Lock szybko i pewnie łączy podzespoły dzięki szybkozłączce gwintowanej i wykonaniu tylko jednego obrotu.

1. Podłączyć lancę do pistoletu wysokociśnieniowego i dokręcić ręcznie (EASY!Lock).
2. Nałożyć dyszę wysokociśnieniową na lancę.
3. Zamontować i dokręcić ręcznie nakrętkę łączącą (EASY!Lock).
4. Podłączyć wąż wysokociśnieniowy do pistoletu wysokociśnieniowego i przyłączya wysokiego ciśnienia urządzenia, a następnie dokręcić ręcznie (EASY!Lock).

Wlewanie paliwa

⚠ NIEBEZPIECZEŃSTWO

Niewłaściwe paliwo

Niebezpieczeństwo wybuchu

Używać tylko oleju napędowego albo lekkiego oleju opałowego. Nie używać nieodpowiednich paliw, np. benzyny.

UWAGA

Praca z pustym zbiornikiem paliwa

Zniszczenie pompy paliwa

Nigdy nie używać urządzenia z pustym zbiornikiem paliwa.

1. Otworzyć blokadę zbiornika.
2. Uzupełnić paliwo.
3. Zamknąć zamknięcie zbiornika.
4. Wytrzeć rozlane paliwo.

Przyłącze wody

⚠ OSTRZEŻENIE

Niebezpieczeństwo dla zdrowia z powodu cofania się zanieczyszczonej wody do sieci wodociągowej

Zagrożenie dla zdrowia

Przestrzegać przepisów przedsiębiorstwa wodociągowego.

Zgodnie z obowiązującymi przepisami urządzenie nigdy nie może być używane bez odłącznika systemowego od sieci wodociągowej. Stosować odpowiedni odłącznik systemowy firmy KÄRCHER lub alternatywnie odłącznik systemowy zgodny z EN 12729, typ BA. Woda, która przepłynęła przez odłącznik systemowy, jest uznawana za nienadającą się do spożycia. Oddzielnac systemowy należy zawsze podłączać na dopływie wody, nigdy nie bezpośrednio na przyłączy wody urządzenia.

- Parametry przyłączy – patrz Dane techniczne.

Wskazówka

Wąż zasilający nie należy do zakresu dostawy.

Wskazówka

Separator systemu nie należy do zakresu dostawy.

1. Podłączyć separator systemu na dopływie wody (np. do kranu).
2. Podłączyć wąż zasilający (długość minimalna 7,5 m, średnica minimalna 3/4") do przyłączya wody urządzenia i separatora systemu.
3. Otworzyć dopływ wody.

Zasysanie wody ze zbiornika

Wskazówka

Zasysanie wody ze zbiornika nie jest możliwe w przypadku zestawu montażowego RM 110.

⚠ NIEBEZPIECZEŃSTWO

Zasysanie płynów zawierających rozpuszczalniki lub wody pitnej

Ryzyko obrażeń i szkód, zanieczyszczenie wody pitnej
Nigdy nie zasysać płynów zawierających rozpuszczalniki, takie jak rozcieńczalnik do farb, benzyna, olej lub niefiltrowana woda. Uszczelki w urządzeniu nie są odporne na rozpuszczalniki. Mgiełka powstająca podczas natryskiwania jest łatwopalna, wybuchowa i trująca.

Nigdy nie zasysać wody ze zbiorników wody pitnej.

1. Podłączyć wąż ssący (średnica co najmniej 3/4") do przyłączya wody urządzenia.
2. Umieścić wąż ssący w zewnętrznym źródle wody.

Wskazówka

Maksymalna wysokość zasysania: 0,5 m

3. Do momentu zassania wody przez pompę: Ustawić maksymalną wartość na regulatorze ciśnienia/przepływu na zespole pompowym.

Przyłącze elektryczne

⚠ NIEBEZPIECZEŃSTWO

Nieodpowiednie przedłużacze elektryczne

Porażenie prądem elektrycznym

Na wolnym powietrzu należy stosować tylko dopuszczone do tego celu i odpowiednio oznaczone przedłużacze elektryczne o wystarczającym przekroju.

Upewnij się, że wtyczka i złącze używanego przedłużacza są wodoszczelne.

Zawsze całkowicie rozwijać przedłużacze.

UWAGA

Przekroczenie impedancji sieci

Porażenie prądem elektrycznym w przypadku zwarcia. Nie wolno przekraczać maksymalnej dopuszczalnej impedancji sieci w punkcie przyłącza elektrycznego (patrz Dane techniczne).

W razie wątpliwości dotyczących impedancji sieciowej występującej na danym przyłączy należy zwrócić się do właściwego zakładu energetycznego.

- Wartości przyłączeniowe patrz dane techniczne i tabliczka znamionowa.
- Przyłącze elektryczne musi być wykonane przez elektryka i zgodne z normą IEC 60364-1.
- Tylko urządzenia 3-fazowe: Sprawdzić odpowiednie ustawienie biegunów urządzenia, patrz Obsługa/ Wtyczka odwracająca bieguny.

Obsługa

⚠ NIEBEZPIECZEŃSTWO

Ciecze łatwopalne

Niebezpieczeństwo wybuchu

Nie rozpylać łatwopalnych cieczy.

⚠ NIEBEZPIECZEŃSTWO

Praca bez lancy

Niebezpieczeństwo odniesienia obrażeń

Nigdy nie użytkować urządzenia bez zamontowanej lancy.

Przed każdym użyciem sprawdzić, czy lanca jest mocno osadzona. Złącze śrubowe lancy musi być mocno dokręcone.

⚠ NIEBEZPIECZEŃSTWO

Strumień wody pod wysokim ciśnieniem

Niebezpieczeństwo odniesienia obrażeń

Nigdy nie mocować dźwigni spustowej w pozycji uruchomionej.

Przed przystąpieniem do jakichkolwiek prac przy urządzeniu należy zabezpieczyć pistolet wysokociśnieniowy poprzez przesunięcie go do przodu.

Trzymać pistolet wysokociśnieniowy i lancę obiema rękami.

⚠ NIEBEZPIECZEŃSTWO

Niebezpieczeństwo z powodu uszkodzonego kabla sieciowego

Porażenie prądem elektrycznym

Należy upewnić się, że kabel sieciowy nie styka się z (gorącym) palnikiem podczas pracy.

UWAGA

Praca z pustym zbiornikiem paliwa

Zniszczenie pompy paliwa

Nigdy nie używać urządzenia z pustym zbiornikiem paliwa.

Wymiana dyszy

1. Wyłączyć urządzenie i nacisnąć dźwignię pistoletu wysokociśnieniowego do momentu, aż z urządzenia zostanie całkowicie spuszczone ciśnienie.
2. Zabezpieczyć pistolet wysokociśnieniowy, w tym celu przesunąć zaczep zabezpieczający do przodu.
3. Wymienić dyszę.

Włączanie urządzenia

1. Ustawić wyłącznik urządzenia w żądanym trybie pracy. Urządzenie uruchamia się na chwilę i wyłącza się, gdy tylko zostanie osiągnięte ciśnienie robocze.
2. Odbezpieczyć pistolet wysokociśnieniowy. W tym celu przesunąć zaczep zabezpieczający do tyłu. W chwili uruchomienia pistoletu wysokociśnieniowego urządzenie włączy się ponownie.

Wskazówka

Jeśli z dyszy wysokociśnieniowej nie wypytywa woda, odpowietrzyć pompę. Patrz Usuwanie usterek – Urządzenie nie wytwarza ciśnienia.

Wtyczka odwracająca bieguny (tylko urządzenia 3-fazowe)

1. Urządzenie pracuje w trybie zimnej wody.
2. Sprawdzić kierunek obrotów wentylatora: W tym celu przytrzymać dłoń nad kominem i sprawdzić, czy przepływ powietrza jest wyczuwalny.
3. Wyczuwalny przepływ powietrza: Kierunek obrotów jest prawidłowy.
4. Niewyczuwalny przepływ powietrza: Zamienić bieguny we wtyczce odwracającej bieguny.

Rysunek C

Ustawić ciśnienie robocze i natężenie przepływu

Regulacja ciśnienia/wydatku pompy

1. Obracanie wrzeciona regulacyjnego w kierunku ruchu wskazówek zegara powoduje zwiększenie ciśnienia roboczego (MAX).
2. Obracanie wrzeciona regulacyjnego w kierunku przeciwnym do ruchu wskazówek zegara powoduje zmniejszenie ciśnienia roboczego (MIN).

Czyszczenie

Wskazówka

Strumień wysokociśnieniowy należy zawsze kierować na czyszony przedmiot najpierw z większej odległości i z mniejszą temperaturą, aby uniknąć uszkodzeń spowodowanych przez za wysokie ciśnienie lub temperaturę.

1. Ustawić temperaturę czyszczenia odpowiednio do czyszczonej powierzchni.

Czyszczenie zimną wodą

Do usuwania lekkich zabrudzeń i do odfukiwania, np. sprzętu ogrodowego, tarasu, narzędzi.

Stopień Eco

Urządzenie pracuje w najbardziej ekonomicznym zakresie temperatur (maks. 60°C).

Praca z gorącą wodą

⚠ NIEBEZPIECZEŃSTWO

Gorąca woda

Niebezpieczeństwo poparzenia

Unikać kontaktu z gorącą wodą.

⚠ NIEBEZPIECZEŃSTWO

Niebezpieczeństwo z powodu zbyt wysokich temperatur

Niebezpieczeństwo poparzenia

Aby uniknąć zagrożeń związanych z nadmiernymi temperaturami, należy ustawić regulator ciśnienia/przepływu na zespole pompowym na wartość MAX przy temperaturach roboczych powyżej 60°C.

Wskazówka

W przypadku częstej pracy w temperaturze powyżej 50°C z wodą wodociągową zawierającą związki wapnia (twardość wody powyżej 12°dH) zalecamy zainstalowanie zestawu montażowego zbiornika z pływakiem, aby zapobiec powstawaniu osadów wapiennych w węzownicy grzejnej.

Wskazówka

Po zakończeniu pracy z gorącą wodą ze względu na ciepło resztkowe pozostałe w kotle z zaworu bezpieczeństwa mogą sporadycznie wydobywać się krople wody.

1. Za pomocą przełącznika urządzenia ustawić żądaną temperaturę.

Zalecane temperatury czyszczenia

- 30–50°C: lekkie zabrudzenia
- Maks. 60°C: zabrudzenia zawierające białko, np. w przemyśle spożywczym
- 60–90°C: czyszczenie samochodów, maszyn

Przerwanie pracy

1. Zabezpieczyć pistolet wysokociśnieniowy, w tym celu przesunąć zaczep zabezpieczający do przodu.

Wyłączanie urządzenia

⚠ NIEBEZPIECZEŃSTWO

Zagrożenie ze strony gorącej wody

Niebezpieczeństwo poparzenia

Po pracy z gorącą wodą w celu ostudzenia należy na co najmniej 2 minuty uruchomić urządzenie w trybie czyszczenia zimną wodą z otwartym pistoletem.

1. Zamknąć dopływ wody.
2. Otworzyć pistolet wysokociśnieniowy.
3. Włączyć pompę wyłącznikiem urządzenia i pozwolić jej pracować przez 5-10 sekund.
4. Zamknąć pistolet wysokociśnieniowy.
5. Ustaw wyłącznik urządzenia w pozycji „0”.
6. Wtyczkę wyjmować z gniazda sieciowego tylko suchymi rękami.
7. Zdjąć przyłącznie wody.
8. Nacisnąć dźwignię pistoletu wysokociśnieniowego do momentu, aż z urządzenia zostanie całkowicie spuszczone ciśnienie.
9. Zabezpieczyć pistolet wysokociśnieniowy, przesuwając w tym celu zaczep zabezpieczający do tyłu.

Przechowywanie urządzenia

Wskazówka

Nie zaginać węża wysokociśnieniowego ani kabla elektrycznego.

1. Włożyć pistolet wysokociśnieniowy z laną do uchwytu na ramie.
2. Zwinąć wąż wysokociśnieniowy i kabel elektryczny i zawiesić na uchwytach.

Ochrona przeciwmrozowa

UWAGA

Zagrożenie mrozem

Zniszczenie urządzenia przez marznącą wodę

Urządzenie, które nie zostało całkowicie opróżnione z wody, przechowywać w miejscu chronionym przed mrozem.

W przypadku urządzeń podłączonych do kominia należy wziąć pod uwagę przenikanie zimnego powietrza.

UWAGA

Zimne powietrze docierające przez komin

Niebezpieczeństwo uszkodzenia

Gdy temperatura na zewnątrz spadnie poniżej 0°C, należy odłączyć urządzenie od kominia.

1. Wyłączyć urządzenie, jeśli nie jest możliwe przechowywanie w miejscu chronionym przed mrozem.

Wyłączenie z eksploatacji

Przy dłuższych przerwach w pracy lub gdy nie jest możliwe przechowywanie w temperaturze powyżej zera:

1. Spuścić wodę.
2. Przepłukać urządzenie środkiem przeciwdziałającym zamarzaniu.

Spuszczanie wody

1. Odkręcić wąż dopływu wody i wąż wysokociśnieniowy.
2. Odkręcić przewód zasilający na dnie kotła i pozwolić węzownicy grzejnej pracować na sucho.
3. Włączyć urządzenie na maksymalnie 1 minutę, aby pompa i przewody zostały opróżnione.

Przepukiwanie urządzenia środkiem przeciwdziałającym zamarzaniu

Wskazówka

Postępować zgodnie ze wskazówkami udostępnionymi przez producenta środka przeciwdziałającego zamarzaniu.

1. Przepłukać całe urządzenie (palnik wyłączony) dostępnym w handlu środkiem przeciwdziałającym zamarzaniu.

Zapewnia to również pewien poziom ochrony antykorozyjnej.

Transport

UWAGA

Nieprawidłowy transport

Niebezpieczeństwo uszkodzenia

Zabezpieczyć dźwignię spustową pistoletu wysokociśnieniowego przed uszkodzeniami.

⚠ OSTROŻNIE

Nieuwzględnianie masy urządzenia

Niebezpieczeństwo odniesienia obrażeń i uszkodzenia
Podczas transportu zwrócić uwagę na masę urządzenia.

1. W celu zamocowania urządzenia poprowadzić pas mocujący pomiędzy kołem a ramą nad płytą podłogową. Przestrzegać ilustracji.

Rysunek D

2. Na czas transportu w pojazdach należy zabezpieczyć urządzenie przed ślizganiem się i przechyleniem zgodnie z obowiązującymi przepisami.

Transport za pomocą żurawia

⚠ NIEBEZPIECZEŃSTWO

Nieprawidłowy transport za pomocą żurawia
Niebezpieczeństwo odniesienia obrażeń na skutek spadającego urządzenia lub spadających przedmiotów
Przestrzegać lokalnych przepisów bezpieczeństwa i zapobiegania wypadkom oraz wytycznych i wskazówek dotyczących bezpieczeństwa.

Urządzenie może być transportowane za pomocą żurawia tylko przez osoby przeszkolone w obsłudze żurawia.

Przed każdym transportem za pomocą żurawia sprawdzić dźwignicę pod kątem uszkodzeń.

Przed rozpoczęciem każdego transportu za pomocą żurawia należy sprawdzić, czy drążki nie są uszkodzone.

Podnosić urządzenie tylko za środek drążka do transportu za pomocą żurawia.

Nie stosować zawiesi łańcuchowych.

Zabezpieczyć urządzenie podnoszące przed przypadkowych odciążeniem się ładunku.

Przed transportem za pomocą żurawia odłączyć łańcę z pistoletem wysokociśnieniowym i inne luźne przedmioty.

Podczas podnoszenia nie transportować na urządzeniu żadnych przedmiotów.

Nie należy stać pod ładunkiem.

Dopilnować, aby nikt nie znalazł się w strefie niebezpieczeństwa żurawia.

Nigdy nie pozostawiać podwieszonych na żurawiu urządzeń bez nadzoru.

1. Zamocować urządzenie podnoszące na drążkach przeznaczonych do transportu urządzenia za pomocą żurawia.

Rysunek E

Składowanie

⚠ OSTROŻNIE

Nieuwzględnianie masy urządzenia
Niebezpieczeństwo odniesienia obrażeń i uszkodzenia
Podczas składowania uwzględnić masę urządzenia.

Pielęgnacja i konserwacja

⚠ NIEBEZPIECZEŃSTWO

Niezamierzone włączenie się urządzenia, dotknięcie części przewodzącej prąd
Niebezpieczeństwo odniesienia obrażeń, porażenia prądem

Przed rozpoczęciem jakichkolwiek prac z urządzeniem, wyłączyć urządzenie.

Odłączyć wtyczkę sieciową.

1. Zamknąć dopływ wody.
2. Otworzyć pistolet wysokociśnieniowy.
3. Włączyć pompę wyłącznikiem urządzenia i pozwolić jej pracować przez 5-10 sekund.
4. Zamknąć pistolet wysokociśnieniowy.
5. Ustaw wyłącznik urządzenia w pozycji „0”.
6. Wtyczkę wyjmować z gniazda sieciowego tylko suchymi rękami.
7. Zdjąć przyłączyce wody.
8. Naciskać dźwignię pistoletu wysokociśnieniowego do momentu, aż z urządzenia zostanie całkowicie spuszczone ciśnienie.
9. Zabezpieczyć pistolet wysokociśnieniowy, przesuważając w tym celu zaczep zabezpieczający do tyłu.
10. Poczekać, aż urządzenie ostygnie.

Przegląd bezpieczeństwa / umowa serwisowa

Można umówić się na regularne przeglądy bezpieczeństwa z lokalnym przedstawicielem handlowym lub zarządcę z nim umowę serwisową. Prosimy zasięgnąć porady.

Terminy konserwacji

Raz na tydzień

UWAGA

Miętny olej

Uszkodzenie urządzenia

Jeśli olej jest mętny, natychmiast powiadomić autoryzowany serwis.

1. Wyczyścić filtr dokładny.
2. Wyczyścić filtr siatkowy paliwa.
3. Wyczyścić filtr paliwa.
4. Skontrolować poziom oleju.

Co 500 roboczogodzin, co najmniej raz w roku

1. Wymienić olej.
2. Zlecić serwisowi odkamienianie urządzenia.
3. Zlecić konserwację urządzenia serwisowi.

Prace konserwacyjne

Czyszczenie filtra dokładnego

1. Spuścić ciśnienie z urządzenia.
2. Odkręcić filtr dokładny od głowicy pompy.
3. Zdemontować filtr dokładny i wyjąć wkład filtra.
4. Wyczyścić wkład filtra czystą wodą lub sprężonym powietrzem.
5. Wykonać montaż w odwrotnej kolejności.

Czyszczenie filtra siatkowego paliwa

1. Wytrząpać filtr siatkowy paliwa. Dopilnować, aby paliwo nie przedostało się do środowiska.

Wyczyścić filtr paliwa

1. Poluzować 3 śruby mocujące na osłonie i zdjąć ją.
2. Zdemontować filtr paliwa.
3. Wyczyścić filtr paliwa.
4. Ponownie zamontować filtr paliwa.

Wyczyścić zbiornik paliwa

1. Poluzować 3 śruby mocujące na osłonie i zdjąć ją.
2. Wyciągnąć filtr paliwa i umieścić go z boku w odpowiednim pojemniku, ponieważ olej napędowy może wyciekać z przewodów.
3. Wyjąć czujnik opróżnienia i umieścić go w odpowiednim pojemniku.
4. Poluzować 2 śruby mocujące między zbiornikiem paliwa a skrzynką rozdzielczą.

Rysunek F

5. Podnieść skrzynkę rozdzielczą i wyjąć zbiornik paliwa w kierunku otworu wlewu. Podeprzeć skrzynkę rozdzielczą na silniku.
6. Przepłukać zbiornik paliwa.
7. Z powrotem zamontować zbiornik paliwa.
8. Wykonać demontaż w odwrotnej kolejności.

Wymiana oleju

Rodzaj i ilość oleju – patrz Dane techniczne.

1. Poluzować 3 śruby mocujące na osłonie i zdjąć ją.
2. Poluzować 2 śruby mocujące między zbiornikiem paliwa a skrzynką rozdzielczą.

Rysunek F

3. Podnieść skrzynkę rozdzielczą i przesunąć zbiornik paliwa częściowo w kierunku wentylatora palnika. Podeprzeć skrzynkę rozdzielczą na silniku.

- Umieścić pod pompą odpowiedni pojemnik, który pomieści ok. 0,5 litra oleju.
- Poluzować śrubę spustową oleju.
- Spuścić olej do zbiornika przechwytyjącego. Aby umożliwić szybsze i całkowite spuszczenie oleju, należy całkowicie odkręcić korek wlewu oleju.

Wskazówka

Użyty olej utylizować zgodnie z przepisami o ochronie środowiska lub oddać do autoryzowanego punktu zbiorczego.

- Ponownie dokręcić śrubę spustową oleju, moment obrotowy 20 do 25 Nm.
- Powoli wlewać nowy olej do momentu osiągnięcia połowy wskaźnika poziomu oleju. Pęcherzyki powietrza muszą mieć możliwość ulotnienia się.
- Wkręcić korek wlewu oleju.
- Z powrotem wsunąć zbiornik paliwa.
- Wykonać demontaż w odwrotnej kolejności.

Usuwanie usterek

⚠ NIEBEZPIECZEŃSTWO

Niezamierzone włączenie się urządzenia, dotknięcie części przewodzącej prąd

Niebezpieczeństwo odniesienia obrażeń, porażenia prądem

Przed rozpoczęciem jakichkolwiek prac z urządzeniem, wyłączyć urządzenie.

Odłączyć wtyczkę sieciową.

Urządzenie nie działa

Brak napięcia sieciowego

- Sprawdzić podłączenie do sieci i przewód zasilający.

Błąd zasilania elektrycznego lub zbyt wysoki pobór prądu przez silnik

- Sprawdzić podłączenie do sieci i bezpieczniki sieciowe.
- Skontaktować się z serwisem.

Przeciążony/przegrzany silnik lub zadziałał ogranicznik temperatury spalin.

- Ustaw wyłącznik urządzenia w pozycji „0”.
- Poczekać, aż urządzenie ostygnie.
- Włączyć urządzenie.

Błąd pojawia się wielokrotnie

- Skontaktować się z serwisem.

Kontrolka paliwa świeci się

Wskazówka

Dotyczy tylko pracującego urządzenia i trybu z gorącą wodą.

Zbiornik paliwa jest pusty

- Uzupełnić paliwo.

Urządzenie nie wytwarza ciśnienia

Powietrze w układzie

- Odpowietrzyć pompę:
 - Odkręcić dyszę od lancy.
 - Włączyć urządzenie i poczekać, aż woda będzie wydostawać się bez pęcherzyków.
 - W razie problemów z odpowietrzaniem włączyć urządzenie na 10 sekund, a następnie wyłączyć. Kilkakrotnie powtórzyć proces.
 - W przypadku otwartego pistoletu wysokociśnieniowego odkręcić i zakręcić regulator ciśnienia/przepływu na zespole pompowym.
 - Wyłączyć urządzenie.
 - Z powrotem przykręcić dyszę.
- Sprawdzić połączenia i przewody.

Filtr dokładny zanieczyszczony

- Wyczyścić filtr dokładnie, w razie potrzeby wymienić.

Za małą ilość dopływającej wody

- Sprawdź ilość dopływającej wody (patrz Dane techniczne).

Urządzenie przecieka, woda kapie od spodu urządzenia

Nieszczelna pompa

- W przypadku znacznego wycieku należy zlecić sprawdzenie urządzenia serwisowi.

Wskazówka

Dopuszczalne są 3 krople na minutę.

Urządzenie ciągle włącza się i wyłącza, gdy pistolet wysokociśnieniowy jest zamknięty

Wyciek w układzie wysokiego ciśnienia

- Sprawdź układ wysokiego ciśnienia i przyłóżca pod kątem szczelności.

Palnik nie zapala

Wskazówka

Dotyczy tylko trybu z gorącą wodą.

Brak wody

- Sprawdź przyłóżce wody i przewody zasilające.

Filtr paliwa zanieczyszczony

- Wyczyścić/wymienić filtr paliwa.

Brak iskry zapłonowej

- Jeśli iskra zapłonowa nie jest widoczna przez zwiertnik podczas pracy, należy zlecić sprawdzenie urządzenia serwisowi.

Palnik nie wyłącza się pomimo braku wody

Wyciek w układzie wysokiego ciśnienia

- Sprawdź układ wysokiego ciśnienia i przyłóżca pod kątem wycieków.

Kontakttron w zabezpieczeniu przed brakiem wody sklejony lub zablokowany przez tłok magnetyczny

- Skontaktować się z serwisem.

Ustawiona temperatura nie jest osiągnięta podczas pracy z gorącą wodą

Ciśnienie robocze/natężenie przepływu zbyt wysokie

- Zmniejszyć ciśnienie robocze/natężenie przepływu na regulatorze ciśnienia/wydatku pompy.

Wężownica grzejna pokryta sadzą

- Zlecić serwisowi usunięcie sadzy z urządzenia.

Serwis

Jeśli usterka nie może zostać usunięta, urządzenie musi zostać skontrolowane w serwisie.

Gwarancja

W każdym kraju obowiązują warunki gwarancji określone przez dystrybutora urządzeń Kärcher. Ewentualne ustereki urządzenia usuwane są w okresie gwarancji bezpłatnie, o ile spowodowane są błędem materiałowym lub produkcyjnym. W sprawach napraw gwarancyjnych prosimy kierować się z dowodem zakupu do dystrybutora lub do autoryzowanego punktu serwisowego.

(Adres znajduje się na odwrocie)

Więcej informacji na temat gwarancji (jeśli są dostępne) można znaleźć w obszarze Serwis na lokalnej stronie internetowej Kärcher w sekcji "Pliki do pobrania".

Akcesoria i części zamienne

Należy stosować tylko oryginalne akcesoria i części zamienne, ponieważ gwarantują one bezpieczną i bezawaryjną pracę urządzenia.

Informacje dotyczące akcesoriów i części zamiennych można znaleźć na stronie www.kaercher.com.

Zestawy montażowe

Nazwa	Numer katalogowy
Zestaw montażowy zbiornika z pływakiem	2.394-003.0
Zestaw montażowy bębna na wąż	2.639-353.0

Deklaracja zgodności UE

Niniejszym oświadczamy, że określone poniżej urządzenie odpowiada pod względem koncepcji, konstrukcji oraz wprowadzonej przez nas do handlu wersji obowiązującym zasadniczym wymogom dyrektyw UE dotyczącym bezpieczeństwa i zdrowia. Wszelkie nieuzgodnione z nami modyfikacje urządzenia powodują utratę ważności tego oświadczenia.

Produkt: Myjka wysokociśnieniowa

Typ: 1.030-xxx

Obowiązujące dyrektywy UE

2000/14/WE

2006/42/WE (+2009/127/WE)

2009/125/WE

2011/65/UE

2014/30/UE

Zastosowane normy zharmonizowane

EN IEC 63000: 2018

EN 55014-1: 2017 + A1: 2020

EN 55014-2: 1997 + A1: 2001 + A2: 2008

EN 60335-1

EN 60335-2-79

EN 61000-3-2: 2014

EN 62233: 2008

HDS 8/18-4 C Classic, HDS 9/20-4 M Classic, HDS 10/21-4 M Classic:

EN 61000-3-3: 2013

HDS 6/15-4 C Classic, HDS 13/20-4 S Classic:

EN 61000-3-11: 2000

Zastosowane rozporządzenie(a)

(UE) 2019/1781

Zastosowana metoda oceny zgodności

2000/14/WE: Załącznik V

Poziom mocy akustycznej dB(A)

HDS Classic

Zmierzony: 94

Gwarantowany: 97

Zastosowane normy krajowe

Niżej podpisane osoby działają na zlecenie i z upoważnienia zarządu.



H. Jenner

Chairman of the Board of Management



S. Reiser

Manager Regulatory Affairs & Certification

Administrator dokumentacji:

S. Reiser

Alfred Kärcher SE & Co. KG

Alfred-Kärcher-Str. 28 - 40

71364 Winnenden (Germany)

Tel.: +49 7195 14-0

Faks: +49 7195 14-2212

Winnenden, 2021/10/01

Dane techniczne

		HDS 6/15-4 C Classic	HDS 8/18-4 C Classic	HDS 9/20-4 M Classic	HDS 10/21- 4 M Classic	HDS 13/20- 4 S Classic
Przyłącze elektryczne						
Napięcie sieciowe	V	230	400	400	400	400
Faza	~	1	3	3	3	3
Częstotliwość sieciowa	Hz	50	50	50	50	50
Stopień ochrony		IPX5	IPX5	IPX5	IPX5	IPX5
Klasa ochrony		I	I	I	I	I
Moc przyłącza	kW	3,6	5,5	7	8	9,5
Bezpiecznik sieciowy (C-Type, gL/gG)	A	16	16	16	16	25
Maksymalna dopuszczalna impedancja sieci	Ω	0.471	--	--	--	0.402
Przyłącze wody						
Ciśnienie dopływu (maks.)	MPa (bar)	1 (10)	1 (10)	1 (10)	1 (10)	1 (10)
Temperatura dopływu (maks.)	$^{\circ}\text{C}$	30	30	30	30	30
Ilość dopływu (min.)	l/h (l/min)	800 (13,3)	1000 (16,7)	1200 (20)	1300 (21,7)	1500 (25)
Wysokość zasysania (maks.) przy 20 $^{\circ}\text{C}$	m	0,5	0,5	0,5	0,5	0,5
Wydajność urządzenia						
Ilość pobieranej wody	l/h (l/min)	300-600 (5-10)	300-800 (5-13,3)	300-900 (5-15)	350-1000 (5,8-16,7)	600-1300 (10-21,7)
Ciśnienie robocze wody ze standardową dyszą	MPa (bar)	3-15 (30-150)	3-18 (30-180)	3-20 (30-200)	3-21 (30-210)	3-20 (30-200)
Zawór bezpieczeństwa nadciśnienia roboczego (maksymalnego)	MPa (bar)	20,0 (200)	23,5 (235)	23,5 (235)	23,5 (235)	23,5 (235)
Temperatura robocza gorącej wody (maksymalna)	$^{\circ}\text{C}$	98	98	98	98	98
Moc palnika	kW	45	61	69	77	108
Żużycie oleju opałowego (maks.)	kg/h	3,9	5,2	5,8	6,4	8,9
Odrzut pistoletu wysokociśnieniowego	N	29	43	50	57	73
Wielkość dyszy standardowej		038	045	047	050	070
Wymiary i masa						
Typowy ciężar roboczy	kg	132	142	146	150	178
Dł. x szer. x wys.	mm	1090 x 740 x 900	1090 x 740 x 900	1090 x 740 x 900	1090 x 740 x 900	1090 x 740 x 900
Zbiornik paliwa	l	30	30	30	30	30
Pompa wysokociśnieniowa						
Ilość oleju	l	0,43	0,5	0,5	0,65	0,65
Gatunek oleju		15W40	15W40	15W40	15W40	15W40
Palnik						
Paliwo		Olejopałowy EL lub olej napędowy	Olejopałowy EL lub olej napędowy	Olejopałowy EL lub olej napędowy	Olejopałowy EL lub olej napędowy	Olejopałowy EL lub olej napędowy
Wartości określone zgodnie z EN 60335-2-79						
Poziom ciśnienie akustycznego L_{pA}	dB(A)	75	76	77	79	79
Niepewność pomiaru K_{pA}	dB(A)	3	3	3	3	3
Poziom mocy akustycznej L_{WA} + niepewność pomiaru K_{WA}	dB(A)	97	97	97	97	97
Drgania przenoszone przez kończy-ny górne	m/s^2	2,7	4,1	4,22	4,65	4,5
Niepewność pomiaru K	m/s^2	0,8	0,9	0,91	1,37	0,94

Przyczyna wyjątku zgodnie z rozporządzeniem (UE) 2019/1781 załącznik I sekcja 2 (12): j)
Zmiany techniczne zastrzeżone.

Tartalom

Általános utasítások	138
Környezetvédelem	138
A készülék áttekintése	138
A készülék szimbólumai	139
Rendeltetésszerű alkalmazás	139
Biztonsági utasítások	139
Biztonsági berendezések	139
Üzembe helyezés	140
A használat	141
Szállítás	142
Raktározás	142
Ápolás és karbantartás	143
Segítség üzemzavarok esetén	143
Garancia	144
Tartozékok és pótalkatrészek	144
EU-megfelelőségi nyilatkozat	145
Műszaki adatok	146

Általános utasítások



A készülék első használata előtt olvassa el az eredeti használati útmutatót és a mellékelt biztonsági utasításokat. Ezeknek megfelelően járjon el.

Őrizze meg mindkét tájékoztatót későbbi használatra vagy a következő tulajdonos számára.

- A használati utasítás és a biztonsági tanácsok be nem tartása a készülék károsodásához, valamint a kezelő és más személyek veszélyeztetéséhez vezethet.
- A szállítás során keletkezett károk esetén azonnal értesítse a kereskedőt.
- Kicsomagolásnál ellenőrizze, hogy a csomagolásból nem hiányzik-e valamilyen tartozék, illetve a csomagolás tartalma nem károsodott-e. A csomagolás tartalmáért lásd az A. ábrát.
- Kb. 800 m tengerszint feletti üzemeltetési magasság esetén és afelett kérjük, keresse fel értékesítési partnerét, hogy az égő beállításait a magassághoz és a csökkent oxigéntartalomhoz igazíthassa.

Környezetvédelem



A csomagolóanyag újrahasznosítható. Kérjük, környezetbarát módon semmisítse meg a csomagolást.



Az elektromos és elektronikus készülékek értékes újrahasznosítható anyagokat és gyakran olyan alkatrészeket tartalmaznak, mint az elemek, akkumulátorok vagy olaj, amelyek helytelen kezelés vagy ártalmatlanítás esetén veszélyeztethetik az egészséget és a környezetet. Ezek az alkotóelemek azonban a készülék rendeltetésszerű üzemeléséhez szükségesek. Az ezzel a szimbólummal jelölt készülékeket nem szabad a háztartási hulladékkal együtt megsemmisíteni.

Összetevőkre vonatkozó utasítások (REACH)

Az összetevőkre vonatkozó aktuális információkat itt találja: www.kaercher.de/REACH

Kiegészítő környezetvédelmi útmutatás

A motorolajat, a fűtőolajat, a dízelolajat és a benzint ne engedje a környezetbe jutni. Kérjük, védje a talajt, és a fáradt olajat környezetbarát módon ártalmatlanítsa.

A készülék áttekintése

A készülék leírása

Ábra A

- ① Kábeltartó
- ② Vízihiány biztosíték és biztonsági szelep
- ③ Üzemanyag mágnesszelep
- ④ Üzemanyag szivattyú
- ⑤ Típus tábla
- ⑥ Égőfűvóka
- ⑦ Üzemanyag töltőnyílás (tartálysapka)
- ⑧ Üzemanyagszűrő
- ⑨ Üzemanyagszűrő
- ⑩ Üzemanyag-tartály
- ⑪ Elektromotor
- ⑫ Szórócsöves magasnyomású pisztoly tartó
- ⑬ Szivattyú nyomás-/mennyiség szabályozó
- ⑭ Olajsztinjelző
- ⑮ Olajleeresztő csavar
- ⑯ Olajtöltőnyílás csavar
- ⑰ Szivattyú
- ⑱ Elektromos tápvezeték
- ⑲ Finomszűrő (víz), HDS 13/20-4 S Classic: A finomszűrő hátrafelé 90°-kal elfordítva került telepítésre
- ⑳ Égő
- ㉑ Vízcsatlakozás
- ㉒ Hőmérséklet érzékelő
- ㉓ Magasnyomású csatlakozó
- ㉔ Tömlőtartó
- ㉕ Gyújtótranszformátor
- ㉖ Kormánygörgő rögzítőfékkel
- ㉗ Magasnyomású tömlő
- ㉘ A motorháztető rögzítőcsavarja
- ㉙ Szintkapcsoló
- ㉚ Hollandi anya
- ㉛ Üres állapot érzékelő
- ㉜ Kezelőfelület
- ㉝ Burkolat
- ㉞ Ravasz
- ㉟ Magasnyomású pisztoly
- ⓫ Magasnyomású fűvóka
- ⓬ Szórócső
- ⓭ A magasnyomású pisztoly biztonsági retesze
- ⓮ Darus szállításra használt tartó
- ⓯ Keret



Kezelőfelület

Ábra B

0 = kikapcsolás

- 1 Készülékcapcsoló
- 2 Üzem mód: Hidegvizes üzemeltetés
- 3 Üzem mód: Forróvizes üzem (e = öko fokozat, max. 60 °C forró víz)
- 4 Üzemanyag-ellenőrző lámpa
- 5 Tájékoztató QR-kód

A készülék szimbólumai

	A magasnyomású sugár irányítása emberekre, állatokra, üzemelő elektromos berendezésekre vagy közvetlenül a készülékre tilos. Óvja a készüléket a fagytól.
	Az elektromos feszültség miatt veszély áll fenn. Az elektromos berendezésen csak villamosági szakember vagy felhatalmazott szakember dolgozhat.
	Az érvényes előírások szerint a készüléket soha nem lehet rendszerleválasztó nélkül üzemeltetni az ivóvízhálózaton. Győződjön meg róla, hogy a magasnyomású mosó üzemeltetéséhez használt házi vízautomata csatlakozása az EN 12729 szabvány szerint BA típusú rendszerleválasztóval van ellátva. A rendszerleválasztón keresztüláramló víz nem iható minőségű. A rendszerleválasztót mindig a vízellátáshoz csatlakoztassa, ne közvetlenül a készülékhez.



A mérgező kipufogógázok miatt egészségügyi veszély áll fenn. A kipufogógázok belélegzése tilos.



A forró felületek miatt égésveszély áll fenn.



Információs kód

Rendeltetésszerű alkalmazás

Használja a készüléket kizárólag tisztításra, pl. gépek, járművek, épületek, szerszámok, homlokzatok, teraszok és kerti készülékek tisztítására.

⚠ VESZÉLY

Benzinkutakon vagy más veszélyes területeken

használatos

Sérülésveszély

Tartsa be a megfelelő biztonsági előírásokat.

Megjegyzés

Ne engedje, hogy az ásványolajat tartalmazó szennyvíz a talajba, a vizekbe vagy a szennyvízcsatornába kerüljön. A motormosást vagy az alvázmosást csak olajelválasztóval felszerelt, alkalmas helyen hajtsa végre.

A vízellátásra vonatkozó határértékek

FIGYELEM

Szennyezett víz

Idő előtti kopás vagy lerakódás a készülékben

A készüléket csak olyan tiszta vagy újrahasznosított vízzel működtesse, mely a határértékeket nem lépi át.

A vízellátásra az alábbi határértékek vonatkoznak:

- pH-érték: 6,5-9,5
- Elektromos vezetőképesség: Friss víz vezetőképessége + 1200 µS/cm, maximális vezetőképesség 2000 µS/cm
- Ülepíthető anyagok (1 l mintamennyiség, 30 perc ülepítési idő): < 0,5 mg/l
- Kiszűrhető anyagok: < 50 mg/l, abrazív anyagok kizárva
- Szénhidrogének: < 20 mg/l
- Klorid: < 300 mg/l
- Szulfát: < 240 mg/l
- Kalcium: < 200 mg/l
- Teljes keménység: < 28 °dH, < 50° TH, < 500 ppm (mg CaCO₃/l)
- Vas: < 0,5 mg/l
- Mangán: < 0,05 mg/l
- Réz: < 2 mg/l
- Aktív klór: < 0,3 mg/l
- Kellemetlen szagoktól mentes

Biztonsági utasítások

A készülékre az alábbi biztonsági utasítások vonatkoznak:

- Tartsa be a jogalkotó folyadékszűrőokra vonatkozó nemzeti előírásait.
- Tartsa be a jogalkotó balesetvédelemre vonatkozó nemzeti előírásait. A folyadékszűrőkat rendszeresen ellenőrizni kell, és a vizsgálat eredményét írásban kell rögzíteni.
- Vegye figyelembe, hogy a készülék fűtőberendezése tüzelőberendezés. A tüzelőberendezéseket rendszeresen ellenőrizni kell a jogalkotó nemzeti előírásainak megfelelően.
- A készüléken és a tartozékokon tilos bármiféle módosításokat végezni.
- A túlmelegedés miatt felmerülő veszélyek elkerülésének céljából 60°C feletti üzemi hőmérséklet esetén állítsa a nyomás-/mennyiség szabályozót a MAX állásba.

Biztonsági berendezések

A biztonsági berendezések feladata a felhasználó védelme és azokat nem szabad üzemen kívül helyezni vagy funkciójukat megkerülni.

Biztonsági szelep

- A nyomáskapcsoló meghibásodásának esetén a biztonsági szelep megnyílik.
- A biztonsági szelep gyárilag van beállítva és leplombálva. A beállítást az ügyfélszolgálat biztosítja.

Vízhiány biztosíték

Vízhiány esetén a vízhiány biztosíték megakadályozza az égő aktiválódását.

Füstgáz-hőmérséklet határoló

Amennyiben a kipufogógáz hőmérséklete túl magas, a kipufogógáz-hőmérsékletkorlátozó kikapcsolja a készüléket.

Üzembe helyezés

⚠ FIGYELMEZTETÉS

Sérült szerkezeti elem

Sérülésveszély

Ellenőrizze a készülék, a tartozékok, a vezetékek és a csatlakozások kifogástalan állapotát. Ha az állapot nem kifogástalan, tilos a készüléket alkalmazni.

1. Amennyiben szükséges, rögzítse a rögzítőféket.

A magasnyomású szivattyú olajsztintjének ellenőrzése

FIGYELEM

Tejszerű olaj

Készülékkárosodás

Ha az olaj tejszerű, azonnal értesítse a hivatalos ügyfélszolgálatot.

1. Állítsa a készüléket sík felületre.
2. Ellenőrizze a magasnyomású szivattyú olajsztintjét az olajsztintjelzőnél.
Az olajsztintnek az olajsztintjelző közepén kell lennie.
3. Szükség esetén töltsön után olajat.

A tartozékok telepítése

Megjegyzés

Az EASY!Lock-rendszerben az alkotóelemeket gyorsmenettel, egy fordulattal gyorsan és biztonságosan lehet összekapcsolni.

1. A szűrőcsövet kösse össze a magasnyomású pisztollyal és kézzel húzza meg (EASY!Lock).
2. Helyezze a magasnyomású fűvókát szűrőcsőre.
3. Szerelje fel a hollandianyt és kézzel húzza meg (EASY!Lock).
4. A magasnyomású tömlőt kösse össze a magasnyomású pisztollyal és a készülék magasnyomású csatlakozójával és kézzel húzza meg (EASY!Lock).

Üzemanyag utántöltése

⚠ VESZÉLY

Nem megfelelő üzemanyag

Robbanásveszély

Csak dízel üzemanyagot vagy könnyű fűtőolajat töltsön be. Nem megfelelő üzemanyag, például benzin alkalmazása tilos.

FIGYELEM

Üres üzemanyagtartállyal történő üzem

Az üzemanyag-szivattyú tönkremenetele

A készüléket soha ne üzemeltesse üres üzemanyag-tartállyal.

1. Nyissa ki a tartályreteszt.
2. Adagoljon üzemanyagot.
3. Zárja le a tank zárósapkáját.
4. A kifolyt üzemanyagot távolítsa el.

Vízcsatlakozás

⚠ FIGYELMEZTETÉS

Veszély: a szennyezett víz visszafolyhat az ivóvízhálózatba

Egészségkárosodás veszélye

Tartsa be a helyi vízművek előírásait.

Az érvényes előírások szerint a készüléket soha nem lehet rendszerleválasztó nélkül üzemeltetni az ivóvízhálózatban. Használja a KÄRCHER rendszerleválasztóját vagy az EN 12729 szerinti BA típusú egyéb rendszerleválasztót. A rendszerleválasztón keresztüláramló víz nem ihatóknak minősül. A rendszerleválasztót mindig a vízellátásra csatlakoztassa, soha ne közvetlenül a készülék vízcsatlakozására.

- A csatlakozási értékeket a „Műszaki adatok” című rész tartalmazza.

Megjegyzés

A szállítási terjedelem nem tartalmaz hozzáfolyó tömlőt.

Megjegyzés

A rendszerleválasztót a csomagolás nem tartalmazza.

1. Csatlakoztassa a rendszerleválasztót a vízadagolóhoz (például a vízcsaphoz).
2. Csatlakoztassa az adagoló tömlőt (minimális hossz: 7,5 m, minimális átmérő: 3/4") a készülék vízcsatlakozásához és a rendszerleválasztóhoz.
3. Nyissa meg a vízbefolyást.

Szivattyúzza ki a vizet a tartályból.

Megjegyzés

Az RM 110 rögzítőkészlet nem támogatja a tartályból történő vízszívást.

⚠ VESZÉLY

Öldőszer tartalmazó folyadékok vagy ivóvíz felszívása

Sérülés és károsodás veszélye, az ivóvíz szennyeződése

Soha ne szívasson fel oldószereket tartalmazó folyadékokat, például festékhígítót, benzint, olajat vagy szűretlen vizet. A készülék tömitései nem oldószerállóak. Az oldószer-szűrőkód kifejezetten gyulladásveszélyes, robbanékony és mérgező.

Soha ne szívasson fel vizet ivóvíztartályokból.

1. Csatlakoztassa a szivótömlőt (minimális átmérő: 3/4") a készülék vízcsatlakozásához.
2. Akassza a szivótömlőt egy külső vízforrásra.

Megjegyzés

Maximális szívási magasság: 0,5 m

3. Amíg a szivattyú vizet szív: A szivattyú nyomásmennyiség szabályozóját állítsa a maximális értékre.

Az elektromos csatlakozás

⚠ VESZÉLY

A hosszabbító kábelek helytelen csatlakoztatása

Elektromos áramütés veszélye

A szabadban csak erre a célra engedélyezett és megfelelő jelöléssel ellátott, megfelelő vezetékátmérővel rendelkező elektromos hosszabbító kábeleket használjon. Bizonyosodjon meg arról, hogy a használt hosszabbító kábel csatlakozó dugasa és kapcsolója vízálló. A hosszabbító kábeleket mindig tekerje le teljesen.

FIGYELEM

A hálózati impedancia túllépése

Áramütés rövidzárlat esetén

Az elektromos csatlakozási pontnál nem szabad túllépni a megengedett maximális hálózati impedanciát (lásd a Műszaki adatokat).

Az Ön csatlakozási pontjánál fennálló hálózati impedanciával kapcsolatos kétségek esetén kérjük, forduljon áramszolgáltatójához.

- A csatlakozási értékeket a Műszaki adatok c. fejezet és a típustábla tartalmazza.
- Bizonyosodjon meg arról, hogy az elektromos csatlakozás létrehozását egy szakképzett villanyszerelő végzi, és arról, hogy az elektromos csatlakozás megfelel az IEC 60364-1 szabvány előírásainak.
- Csak 3 fázisú készülékek: Ellenőrizze a készülék megfelelő polaritását, lásd a használati útmutató/pólusváltó dugót.

A használat

⚠ **VESZÉLY**

Tűzveszélyes folyadékok

Robbanásveszély

Soha ne permétezzon éghető folyadékokat.

⚠ **VESZÉLY**

Szórócső nélküli üzem

Sérülésveszély

A készüléket ne használja felszerelt szórócső nélkül. Minden alkalmazás előtt ellenőrizze, hogy a szórócső megfelelően van-e rögzítve. A szórócső csavarkötését kézzel kell meghúzni.

⚠ **VESZÉLY**

Magasnyomású vizsugár

Sérülésveszély

Soha ne rögzítse a ravaszt működtető helyzetben. A készüléken végzett minden munkát előtt rögzítse a nagynyomású pisztolyokat; ebből a célból tolja előre a biztonsági reteszt.

A magasnyomású pisztolyt és a szórócsövet két kézzel tartsa.

⚠ **VESZÉLY**

Sérült tápkábel miatti veszély

Elektromos áramütés veszélye

Bizonyosodjon meg arról, hogy használat közben a há-
lálozati kábel nem érintkezik az égővel (forró).

FIGYELEM

Üres üzemanyagtartállyal történő üzem

Az üzemanyag-szivattyú tönkremenetele

A készüléket soha ne üzemeltesse üres üzemanyag-
tartállyal.

Fúvókacsere

1. Kapcsolja ki a készüléket, és működtesse a nagy-
nyomású pisztolyt, míg az eszköz nyomásmentessé
vállik.
2. A nagynyomású pisztoly rögzítéséhez tolja előre a
biztonsági reteszt.
3. Cserélje ki a fúvókát.

A készülék bekapcsolása

1. Fordítsa el a készülék kapcsolóját a kívánt üzem-
módra. A készülék röviden beindul és kikapcsol,
amint elérte az üzemi nyomást.
2. Biztosítsa ki a magasnyomású pisztolyt, ehhez a
biztonsági reteszt tolja hátra. A magasnyomású pisztoly
bekapcsolásakor a készülék újra bekapcsol.

Megjegyzés

Ha a magasnyomású fúvókából nem szívárog víz, lég-
telenítse a szivattyút. Hiba esetén forduljon a sügőhöz -
az eszköz nem növeli a nyomást.

Pólusváltó dugó (csak 3 fázisú készülékek)

1. A készüléket hidegvizes üzemmódban üzemeltet-
se.
2. A fúvóka megfelelő forgásirányának ellenőrzése:
Tartsa kezét a fúvóka fölé és bizonyosodjon meg ar-
ról, hogy légáramlást érzékel.
3. Érzékelt légáramlás: A forgásirány helyes.
4. Nincs érzékelhető légáramlás: Cserélje fel a pólus-
dugasz pólusait.

Ábra C

Az üzemi nyomás és a szállítási mennyiség beállítása

A szivattyú nyomás/mennyiség szabályozása

1. A szabályozóorsót fordítsa az óramutató járásával
megegyező irányba: Növelje az üzemi nyomást
(MAX).
2. Fordítsa a szabályozóorsót az óramutató járásával
ellentétes irányba: Csökkentse az üzemi nyomást
(MIN).

Tisztítás

Megjegyzés

A magasnyomású sugarat mindig nagyobb távolságból
és megfelelő hőmérséklettel irányítsa a tisztítandó
tárgyra, elkerülve a magas nyomás vagy hőmérséklet
okozta rongálódásokat.

1. Állítsa be a tisztítási hőmérsékletet a tisztítandó fe-
lületnek megfelelően.

Hidegvizes üzemeltetés

A könnyű szennyeződés eltávolítására és az öblítésre,
pl. kerti szerszámok, terasz, szerszámok esetén.

Öko szint

A készülék a leggazdaságosabb hőmérsékleti tarto-
mányban (max. 60°C) működik.

Az üzemeltetés forró vízzel

⚠ **VESZÉLY**

Forró víz

Leforrázás veszélye

Kerülje az érintkezést a forró vízzel.

⚠ **VESZÉLY**

Túl magas hőmérséklet miatti veszély

Forrázásveszély

A túlmelegedés miatt felmerülő veszélyek elkerülésé-
nek céljából 60°C feletti üzemi hőmérséklet esetén állít-
sa a nyomás-/mennyiség szabályozót a MAX állásba.

Megjegyzés

Amennyiben a készüléket gyakran 50°C feletti hőmér-
sékletű mérszartalmú csapvízzel (12°dH feletti vízke-
ményiség) használja, telepítsen egy úszótartályt, hogy
megakadályozza a vízkő kialakulását a fűtőkigyóban.

Megjegyzés

Forró vízzel történő üzemeltetés után, a kipufogócső
maradék hője miatt vízcepppek szivároghatnak a bizton-
sági szelepnél.

1. A készülék kapcsolót állítsa az óhajtott hőmérsék-
letre.

Javasolt tisztítási hőmérsékletek

- 30-50°C: Enyhe szennyeződések
- max. 60°C: Fehérjertartalmú szennyeződések, pl. az
élelmiszeriparban
- 60-90°C: Autótisztítás, géptisztítás

Az üzem megszakítása

1. A nagynyomású pisztoly rögzítéséhez tolja előre a
biztonsági reteszt.

A készülék kikapcsolása

⚠ VESZÉLY

Forró víz veszély

Leforrázás veszélye

Amennyiben a készüléket forró vízzel üzemelteti, hűtés céljából használja a készüléket hideg vízzel és nyitott pisztollyal, legalább 2 percig.

1. Zárja el a vízadagolást.
2. Nyissa meg a magasnyomású pisztolyt.
3. Kapcsolja be a szivattyút a készülék kapcsolójával, és hagyja működni 5-10 másodpercig.
4. Zárja el a magasnyomású pisztolyt.
5. A készülék kapcsolót állítsa „0” állásba.
6. A hálózati dugaszcsatlakozót száraz kézzel húzza ki a dugaszolóaljzatból.
7. Távolítsa el a vízcslakozót.
8. Működtesse a magasnyomású pisztolyt, míg a készülék el nem éri a nyomásmentes állapotot.
9. Biztosítsa ki a magasnyomású pisztolyt, ehhez tolja a biztonsági reteszt háta.

A készülék tárolása

Megjegyzés

Bizonyosodjon meg arról, hogy a magasnyomású tömlőnél és az elektromos kábelnél nem észlelhető törés.

1. A szórócsöves magasnyomású pisztolyt helyezze a keret tartójába.
2. Tekerje a magasnyomású tömlőt és az elektromos kábelt és függessze a tartókra.

Fagyvédelem

FIGYELEM

Fagyveszély

A készülék tönkremehet a megfagyó víztől

A vizet tartalmazó készüléket tárolja mindig fagyvédett helyen.

A zsilipcsőhöz csatlakoztatott eszközök esetében figyeljen a behatól hideg levegőre.

FIGYELEM

Hideg levegő behatolása a zsilipcsőven keresztül

Rongálódásveszély

Amennyiben a külső hőmérséklet kisebb, mint 0°C, válassza le a készüléket a zsilipcsőről.

1. Amennyiben a fagyvédett tárolás nem lehetséges, kapcsolja ki a készüléket.

Üzemen kívül helyezés

Hosszabb üzemszünetek esetén, vagy ha a fagymentes tárolás nem lehetséges:

1. Engedje le a vizet.
2. Öblítse át a készüléket fagyállóval.

Víz leengedése

1. Csavarja le a vízadagoló tömlőt és a nagynyomású tömlőt.
2. Csavarja le a kazán alján található tápvezetékét, és a fűtőspirált hagyja üresjáratban működni.
3. A készüléket hagyja legfeljebb 1 percig működni, míg a szivattyú és a vezetékek kiürülnek.

Öblítse át a készüléket fagyállóval

Megjegyzés

Tartsa be a fagyálló szer gyártójának használati előírásait.

1. Öblítse át teljesen a készüléket (égő kikapcsolva) egy kereskedelmi forgalomban kapható fagyállóval. Ez bizonyos fokú védelmet is biztosít a korrózióval szemben.

Szállítás

FIGYELEM

Szakszerűtlen szállítás

Károsodás veszélye

Védje a magasnyomású pisztoly kihúzó karját a károsodástól.

⚠ VIGYÁZAT

A súly figyelmen kívül hagyása

Sérülés és károsodás veszélye

Szállítás során ügyeljen a készülék súlyára.

1. A készülék rögzítésére használt feszítőhevedert vegesse az alaplemez fölé, a kerék és a keret között. Kérjük, cselekedjen a rajz szerint.

Ábra D

2. Járműben történő szállítás esetén a készüléket a mindenkor érvényes irányelvek szerint biztosítsa csúszás és felborulás ellen.

Darus szállítás

⚠ VESZÉLY

Szakszerűtlen darus szállítás

Sérülésveszély a leeső készülék vagy leeső tárgyak miatt

Kérjük, cselekedjen a helyi és országos szinten mindenkor érvényes balesetmegelőzési előírások és biztonsági utasítások szerint.

A készüléket csak olyan személyek szállíthatják daru segítségével, akik oktatásban részesültek a daru kezelését illetően.

Minden darus szállítás előtt ellenőrizze az emelőeszköz esetleges sérüléseit.

Minden darus szállítás előtt bizonyosodjon meg a készülékhez rögzített függesztőrúd épségéről.

Darus szállításkor a készüléket kizárólag a merevítőrúd közepénél emelje.

Ne használjon emelőláncokat.

Biztosítsa az emelőberendezést a teher felügyelet nélküli felhúzása ellen.

Darus szállítás előtt távolítsa el a szórócsövet, a magasnyomású pisztolyt és egyéb lazán rögzített tárgyakat.

Az emelési folyamat során ne szállítson tárgyakat a készüléken.

Ne álljon a teher alatt.

Ügyeljen arra, hogy a daru veszélyességi tartományában ne tartózkodjon senki.

Ne hagyja a készüléket felügyelet nélkül lógni a darun.

1. Rögzítse az emelő berendezést a készülék darus szállítására használt függesztőrúddhoz.

Ábra E

Raktározás

⚠ VIGYÁZAT

A súly figyelmen kívül hagyása

Sérülés és károsodás veszélye

Raktározás során ügyeljen a készülék súlyára.

Apolás és karbantartás

⚠ **VESZÉLY**

Nem szándékosan beinduló készülék, áramvezető alkatrészek érintése

Sérülésveszély, áramütés veszélye

A készüléken végzett munkák előtt kapcsolja ki a készüléket.

Húzza ki a hálózati dugaszt.

1. Zárja el a vízadagolást.
2. Nyissa meg a magasnyomású pisztolyt.
3. Kapcsolja be a szivattyút a készülék kapcsolójával, és hagyja működni 5-10 másodpercig.
4. Zárja el a magasnyomású pisztolyt.
5. A készülék kapcsolót állítsa „0” állásba.
6. A hálózati dugaszcsatlakozót száraz kézzel húzza ki a dugaszolóaljzatból.
7. Távolítsa el a vízcsatlakozót.
8. Működtesse a magasnyomású pisztolyt, míg a készülék el nem éri a nyomásmentes állapotot.
9. Biztosítsa ki a magasnyomású pisztolyt, ehhez tolja a biztonsági reteszt hátra.
10. Hagyja lehűlni a készüléket.

Biztonsági felülvizsgálat / Karbantartási szerződés

Kereskedőjével megállapodhatnak egy rendszeres biztonsági felülvizsgálatban vagy köthetnek egy karbantartási szerződést. Javasoljuk, hogy kérjen tanácsot.

Karbantartási időközök

Hetente

FIGYELEM

Tejszerű olaj

Készülékkárosodás

Ha az olaj tejszerű, azonnal értesítse a hivatalos ügyfélszolgálatot.

1. Tisztítsa meg a finomszűrőt.
2. Tisztítsa meg az üzemanyagszűrőt.
3. Tisztítsa meg az üzemanyagszűrőt.
4. Ellenőrizze az olajszintet.

Minden 500 üzemóra után, de legalább évente

1. Cserélje le az olajat.
2. Forduljon az ügyfélszolgálathoz és igényelje a készülék vízkörmentesítését.
3. A készülék karbantartását igényelje az ügyfélszolgálatól.

Karbantartási munkálatok

Tisztítsa meg a finomszűrőt

1. Nyomásmentesítse a készüléket.
2. Csavarja le a szivattyúfeji finomszűrőjét.
3. Szedje szét a finomszűrőt és vegye ki a szűrőbetétet.
4. Tisztítsa meg a szűrőbetétet tiszta vízzel vagy sürtött levegővel.
5. A beszerelést fordított sorrendben végezze el.

Üzemanyagszűrő tisztítása

1. Ütögesse ki az üzemanyagszűrőt. Ügyeljen arra, hogy az üzemanyag ne jusson ki a környezetbe.

Az üzemanyagszűrő tisztítása

1. Lazítsa meg a burkolat 3 rögzítőcsavarját, és távolítsa el a burkolatot.
2. Szerelje le az üzemanyagszűrőt.
3. Tisztítsa meg az üzemanyagszűrőt.
4. Telepítse vissza az üzemanyagszűrőt.

Az üzemanyagtartály tisztítása

1. Lazítsa meg a burkolat 3 rögzítőcsavarját, és távolítsa el a burkolatot.
 2. Távolítsa el az üzemanyagszűrőt és helyezze oldalirányban egy megfelelő tartályba, ellenkező esetben a dízel üzemanyag kiszivároghat a vezetékekből.
 3. Húzza ki az üres állapot érzékelőt és helyezze egy megfelelő tartályba.
 4. Lazítsa meg az üzemanyagtartály és az elektromos csatlakozódoboz közötti 2 rögzítőcsavart.
- Ábra F**
5. Emelje fel az elektromos csatlakozódobozt és húzza ki az üzemanyagtartályt a töltőnyílás irányába. Az elektromos csatlakozódobozt helyezze a motorra.
 6. Öblítse ki az üzemanyagtartályt.
 7. Telepítse vissza az üzemanyagtartályt.
 8. Eltávolításhoz kövesse az említett utasításokat fordított sorrendben.

Olajcsere

Az olajtípusokat és az adagolt mennyiségeket a Műszaki adatok tartalmazzák.

1. Lazítsa meg a burkolat 3 rögzítőcsavarját, és távolítsa el a burkolatot.
2. Lazítsa meg az üzemanyagtartály és az elektromos csatlakozódoboz közötti 2 rögzítőcsavart.

Ábra F

3. Emelje fel az elektromos csatlakozódobozt és húzza ki az üzemanyagtartályt az égőfűvóka irányába. Az elektromos csatlakozódobozt helyezze a motorra.
4. Helyezzen egy kb. 0,5 liter olaj befogására alkalmas gyűjtőedényt a szivattyú alá.
5. Lazítsa meg az olajleeresztő csavart.
6. Eressze le az olajat a gyűjtőtartályba. Az olaj gyorsabb és teljes leeresztéséhez csavarja ki teljesen az olajtöltőnyílás csavarját.

Megjegyzés

A használt olajat ártalmatlanítsa környezetbarát módon vagy adja le egy engedélyezett gyűjtőhelyre.

7. Rögzítse az olajleeresztő csavart 20...25 Nm nyomatékkal.
8. Adagoljon lassan új olajat az olajszintjelző közepéig. Biztosítsa a légbuborékok távozását.
9. Rögzítse az olajtöltőnyílás csavarját.
10. Tolja vissza az üzemanyagtartályt.
11. Eltávolításhoz kövesse az említett utasításokat fordított sorrendben.

Segítség üzemzavarok esetén

⚠ **VESZÉLY**

Nem szándékosan beinduló készülék, áramvezető alkatrészek érintése

Sérülésveszély, áramütés veszélye

A készüléken végzett munkák előtt kapcsolja ki a készüléket.

Húzza ki a hálózati dugaszt.

A készülék nem üzemel

Nincs hálózati feszültség

1. Ellenőrizze a hálózati csatlakozást és a tápvezetékét.

A motor áramellátása hibás vagy a motor áramfogyasztása túl nagy

1. Ellenőrizze a hálózati csatlakozást és a hálózati biztosítékokat.
2. Értesítse az ügyfélszolgálatot.

A motor túlterhelt/túlmelegedett vagy a kipufogógáz-hőmérséklet-korlátozó aktiválódott

1. A készülék kapcsolót állítsa „0” állásba.
2. Hagyja lehűlni a készüléket.
3. Kapcsolja be a készüléket.

A hiba gyakran előfordul

1. Értesítse az ügyfélszolgálatot.

Az üzemanyag ellenőrző lámpa világít

Megjegyzés

Kizárólag forróvízzel üzemeltetett készülék esetén érvényes.

Az üzemanyagtartály üres

1. Adagoljon üzemanyagot.

A készülék nem generál nyomást

Levegő a rendszerben

1. Szivattyú légtelenítése:

- a Csavarja le a fűvókat a szűrőcsőről.
- b Járassa a készüléket, míg a víz buborékmentesen folyik ki.
- c Légtelenítési problémák esetén járassa a készüléket 10 másodpercig, aztán kapcsolja ki. Ismételje meg többször az eljárást.
- d Nyitott magasnyomású pisztoly esetén nyissa ki és zárja be a szivattyú nyomás/mennyiség szabályozóját.
- e Kapcsolja ki a készüléket.
- f Csavarja vissza a fűvókat.

2. Ellenőrizze a csatlakozásokat és a vezetékeket.

A finomszűrő szennyezett

1. Tisztítsa meg a finomszűrőt, szükség esetén cserélje ki.

Túl kevés a befolyó víz

1. Ellenőrizze a vízbefolyás mennyiségét (lásd a műszaki adatokat).

Az eszköznél szivárgás észlelhető, a készülék aljáról víz csepeg

A szivattyú tömítetlen

1. Jelentős szivárgás esetén ellenőrizze az eszközt az ügyfélszolgálatnál.

Megjegyzés

3 csepp / perc megengedett.

A készülék folyamatosan be- és kikapcsol, ha a nagynyomású pisztoly zárva van

Szivárgás a nagynyomású rendszerben

1. Ellenőrizze a nagynyomású rendszer és a csatlakozások tömítéseit.

Az égő nem aktiválódik

Megjegyzés

Kizárólag forró vízzel történő üzemeltetés esetén érvényes.

Vízhiány

1. Ellenőrizze a vízcatlakozást és az adagoló vezetékeket.

Az üzemanyagszűrő elszennyeződött

1. Tisztítsa meg/cserélje ki az üzemanyagszűrőt.

Nincs gyújtószikra

1. Amennyiben üzemelés közben az égő ellenőrzőablakán keresztül gyújtószikra nem észlelhető, ellenőriztesse a készüléket az ügyfélszolgálatnál.

Az égő vízhiány ellenére sem kapcsol ki

Szivárgás a magasnyomású rendszerben

1. Bizonyosodjon meg arról, hogy a magasnyomású rendszernél és a csatlakozásoknál nem alakult ki szivárgás.

A Reed relé a vízhiány biztosítékba ragadt vagy a mágnesdugattyú leblokkolt

1. Értesítse az ügyfélszolgálatot.

Forró vízzel történő üzemeltetéskor a készülék nem éri el a beállított hőmérsékletet

Túl magas üzemi nyomás/szállítási mennyiség

1. Csökkentse az üzemi nyomást/szállítási mennyiséget a szivattyú nyomás-/mennyiség szabályozójával.

Elkormosodott fűtőspirál

1. Forduljon az ügyfélszolgálatához és igényelje a kórom eltávolítását.

Ügyfélszolgálat

Ha az üzemzavart nem sikerül elhárítani, a készüléket az ügyfélszolgálatnál kell megvizsgáltatni.

Garancia

Minden országban az illetékes értékesítőnk által biztosított garanciális feltételek érvényesek. Amennyiben a garanciaidőn belül a készüléknél hibák merülnek fel, azokat díjmentesen orvosoljuk, ha az adott hibák anyag- , illetve gyártási hibák. Garanciális esetben kérjük, a számlával együtt forduljon forgalmazójához vagy a legközelebbi, arra jogosult ügyfélszolgálati irodához. (A cím a hátoldalon található)

A garanciával kapcsolatos további információk (amennyiben elérhetők) megtekinthetők a Kärcher Magyarország Szerviz elemének „Letöltések” menüjében.

Tartozékok és pótalkatrészek

Csak eredeti tartozékot és eredeti pótalkatrészt alkalmazzon; ezek garantálják a készülék biztonságos és zavarmentes üzemelését.

A tartozékokra és pótalkatrészekre vonatkozóan információkat itt talál: www.kaercher.com.

Telepíthető tartozékok

Megnevezés	Rendelési szám
Úszótartály beépítő készlet	2.394-003.0
Tömlődob-telepíthető tartozék	2.639-353.0

EU-megfelelőségi nyilatkozat

Ezúton kijelentjük, hogy az alább megjelölt gép tervezése és felépítése alapján, valamint az általunk forgalomba hozott kivitelben megfelel a vonatkozó EU-irányelvek alapvető biztonsági és egészségügyi követelményeinek. A gépen végzett, de velünk nem egyeztetett módosítás esetén jelen nyilatkozat érvényét veszti.

Termék: Magasnyomású mosó

Típus: 1.030-xxx

Vonatkozó EU-irányelvek

2000/14/EK

2006/42/EK (+2009/127/EK)

2009/125/EK

2011/65/EU

2014/30/EU

Alkalmazott harmonizált szabványok

EN IEC 63000: 2018

EN 55014-1: 2017 + A1: 2020

EN 55014-2: 1997 + A1: 2001 + A2: 2008

EN 60335-1

EN 60335-2-79

EN 61000-3-2: 2014

EN 62233: 2008

HDS 8/18-4 C Classic, HDS 9/20-4 M Classic, HDS 10/21-4 M Classic:

EN 61000-3-3: 2013

HDS 6/15-4 C Classic, HDS 13/20-4 S Classic:

EN 61000-3-11: 2000

Alkalmazott rendelet(ek)

(EU) 2019/1781

Alkalmazott megfelelőségértékelési eljárások

2000/14/EK: V. melléklet

Zajtjesítményszint dB(A)

HDS Classic

Mért: 94

Szavatolt: 97

Alkalmazott nemzeti szabványok

-

Az aláírók a cégvezetőség megbízásából és teljes körű meghatalmazásával járnak el.



H. Jenner

Chairman of the Board of Management



S. Reiser

Manager Regulatory Affairs & Certification

Dokumentációs meghatalmazott:

S. Reiser

Alfred Kärcher SE & Co. KG

Alfred-Kärcher-Str. 28 - 40

71364 Winnenden (Németország)

Tel.: +49 7195 14-0

Fax: +49 7195 14-2212

Winnenden, 2021/10/01

Műszaki adatok

		HDS 6/15-4 C Classic	HDS 8/18-4 C Classic	HDS 9/20-4 M Classic	HDS 10/21- 4 M Classic	HDS 13/20- 4 S Classic
Elektromos csatlakozás						
Hálózati feszültség	V	230	400	400	400	400
Fázis	~	1	3	3	3	3
Hálózati frekvencia	Hz	50	50	50	50	50
Védettség		IPX5	IPX5	IPX5	IPX5	IPX5
Érintésvédelmi osztály		I	I	I	I	I
Csatlakozási teljesítmény	kW	3,6	5,5	7	8	9,5
Hálózatvédelem (C-típusú, gL/gG)	A	16	16	16	16	25
Maximális megengedett hálózati impedancia	Ω	0.471	--	--	--	0.402
Vízcsatlakozás						
Hozzáfolyási nyomás (max.)	MPa (bar)	1 (10)	1 (10)	1 (10)	1 (10)	1 (10)
Hozzáfolyási hőmérséklet (max.)	°C	30	30	30	30	30
Hozzáfolyási mennyiség (min.)	l/h (l/min)	800 (13,3)	1000 (16,7)	1200 (20)	1300 (21,7)	1500 (25)
Szívási magasság (max.) 20°C hőmérsékleten	m	0,5	0,5	0,5	0,5	0,5
A készülék teljesítményre vonatkozó adatai						
Szállítási mennyiség, víz	l/h (l/min)	300-600 (5-10)	300-800 (5-13,3)	300-900 (5-15)	350-1000 (5,8-16,7)	600-1300 (10-21,7)
Víz üzemi nyomása normál fűvókával	MPa (bar)	3-15 (30-150)	3-18 (30-180)	3-20 (30-200)	3-21 (30-210)	3-20 (30-200)
Túl magas üzemi nyomású biztonsági szelep (maximum)	MPa (bar)	20,0 (200)	23,5 (235)	23,5 (235)	23,5 (235)	23,5 (235)
Forró víz működési hőmérséklete (maximum)	°C	98	98	98	98	98
Égő teljesítménye	kW	45	61	69	77	108
Fűtőolaj-fogyasztás (max.)	kg/h	3,9	5,2	5,8	6,4	8,9
A magasnyomású pisztoly visszalökőereje	N	29	43	50	57	73
A sztenderd fűvókaméret		038	045	047	050	070
Méreték és súlyok						
Jellemző üzemi súly	kg	132	142	146	150	178
Hosszúság x szélesség x magasság	mm	1090 x 740 x 900	1090 x 740 x 900	1090 x 740 x 900	1090 x 740 x 900	1090 x 740 x 900
Üzemanyagtartály	l	30	30	30	30	30
Magasnyomású szivattyú						
Olajmennyiség	l	0,43	0,5	0,5	0,65	0,65
Olajfajta		15W40	15W40	15W40	15W40	15W40
Égő						
Üzemanyag		EL fűtőolaj vagy dízel	EL fűtőolaj vagy dízel	EL fűtőolaj vagy dízel	EL fűtőolaj vagy dízel	EL fűtőolaj vagy dízel
Az EN 60335-2-79 szerint meghatározott értékek						
Zajszint L_{pA}	dB(A)	75	76	77	79	79
Bizonytalansági paraméter K_{pA}	dB(A)	3	3	3	3	3
Zajtjelzőszint L_{WA} + bizonytalansági paraméter K_{WA}	dB(A)	97	97	97	97	97
Kéz-kar-vibrációs érték	m/s^2	2,7	4,1	4,22	4,65	4,5
Bizonytalansági paraméter K	m/s^2	0,8	0,9	0,91	1,37	0,94

A kivétel oka az (EU) 2019/1781 rendelet I. mellékletének 2. szakaszának 12. pontja szerint: j)
A műszaki változtatások jogát fenntartjuk.

Obsah

Obecné pokyny	147
Ochrana životního prostředí	147
Přehled přístroje	147
Symboly na přístroji	148
Použití v souladu s určením	148
Bezpečnostní pokyny	148
Bezpečnostní zařízení	148
Uvedení do provozu	149
Obsluha	149
Přeprava	151
Skladování	151
Péče a údržba	151
Nápověda při poruchách	152
Záruka	153
Příslušenství a náhradní díly	153
EU prohlášení o shodě	153
Technické údaje	154

Obecné pokyny



Před prvním použitím přístroje si přečtete tento překlad původního návodu k používání a přiložené

bezpečnostní pokyny. Řiďte se jimi.

uschovejte obě příručky pro pozdější použití nebo pro dalšího vlastníka.

- V případě nedodržování návodu k použití a bezpečnostních pokynů mohou vzniknout škody na přístroji a nebezpečí pro obsluhu a další osoby.
- Škody vzniklé při přepravě ihned oznámte prodejci.
- Při vybalení zkontrolujte obsah balení, zda nechybí příslušenství a zda není obsah poškozený. Objem dodávky viz ilustrace A.
- Od provozní nadmořské výšky přibližně 800 m n.m. prosím kontaktujte svého prodejce a přizpůsobte nastavení hořáku nadmořské výšce a sníženému obsahu kyslíku.

Ochrana životního prostředí



Obalové materiály jsou recyklovatelné. Obaly prosím likvidujte ekologickým způsobem.



Elektrické a elektronické přístroje obsahují hodnotné recyklovatelné materiály a často součásti, jako baterie, akumulátory nebo oleje, které mohou při chybném zacházení nebo

likvidaci představovat potenciální nebezpečí pro lidské zdraví nebo pro životní prostředí. Pro řádný provoz přístroje jsou však tyto součásti nezbytné. Přístroje označené tímto symbolem se nesmí likvidovat s domovním odpadem.

Upozornění k obsazeným látkám (REACH)

Aktuální informace k obsazeným látkám naleznete na stránkách: www.kaercher.de/REACH

Doplňující pokyny k ochraně životního prostředí

Motorový olej, topný olej, nafta a benzín se nesmí dostat do okolního prostředí. Chraňte půdu a provádějte ekologickou likvidaci použitého oleje.

Přehled přístroje

Popis přístroje

Ilustrace A

- ① Držák kabelu
- ② Zajištění proti nedostatku vody a bezpečnostní ventil
- ③ Magnetický ventil paliva
- ④ Palivové čerpadlo
- ⑤ Typový štítek
- ⑥ Ventilátor hořáku
- ⑦ Plnicí otvor pro palivo (víčko nádrže)
- ⑧ Palivový filtr
- ⑨ Palivové sítko
- ⑩ palivová nádrž
- ⑪ Elektromotor
- ⑫ Držák na vysokotlakou pistoli s pracovním nástavcem
- ⑬ Regulace tlaku/množství čerpací jednotky
- ⑭ Ukazatel hladiny oleje
- ⑮ Šroub k vypouštění oleje
- ⑯ Šroub plnění oleje
- ⑰ Čerpací jednotka
- ⑱ Vedení pro napájení
- ⑲ Jemný filtr (voda), HDS 13/20-4 S Classic: Jemný filtr je instalován v poloze otočené o 90° dozadu
- ⑳ Hořák
- ㉑ Vodní přípojka
- ㉒ Teplotní čidlo
- ㉓ Přípojka vysokého tlaku
- ㉔ Držák hadice
- ㉕ Zapalovací transformátor
- ㉖ Říditelná kolečka s parkovací brzdou
- ㉗ Vysokotlaká hadice
- ㉘ Upevňovací šroub krytu
- ㉙ Hladinový spínač
- ㉚ Převlečná matice
- ㉛ Snímač nízké hladiny
- ㉜ Ovládací panel
- ㉝ Kryt
- ㉞ Spouštěcí páčka
- ㉟ Vysokotlaká pistole
- ㊱ Vysokotlaká tryska
- ㊲ Pracovní nástavec
- ㊳ Pojistná západka vysokotlaké pistole

39) Vzpěra pro přepravu jeřábem

40) Rám

Ovládací panel

Ilustrace B

0 = VYP

- 1) Hlavní spínač
- 2) Provozní režim: Provozní režim se studenou vodou
- 3) Provozní režim: Provozní režim s horkou vodou (e = stupeň Eco, horká voda max. 60 °C)
- 4) Kontrolka paliva
- 5) QR kód pro informace

Symbole na přístroji

	Nesměňujte vysokotlaký paprsek na osoby, zvířata, aktivní elektrická zařízení nebo na přístroj samotný. Přístroj chraňte před mrazem.
	Nebezpečí úrazu elektrickým proudem. Pouze kvalifikovaní elektrikáři nebo autorizovaný odborný personál smí provádět práce na elektrickém zařízení.
	Podle platných předpisů se přístroj nesmí nikdy provozovat bez systémového odpojovače na vodovodním řadu. Ujistěte se, že přípojka domovního vodovodu, na které se vysokotlaký čistič provozuje, je opatřena systémovým odpojovačem podle normy EN 12729, typ BA. Voda, která proteče systémovým odpojovačem, se již nepovažuje za pitnou. Systémový odpojovač vždy připojte k zásobování vodou, nikdy přímo k přístroji.



Zdravotní riziko z důvodu jedovatých výfukových plynů. Nevdechujte výfukové plyny.



Nebezpečí popálení o horké povrchy.



Kód pro informace

Použití v souladu s určením

Přístroj používejte pouze k čištění, např. strojů, vozidel, budov, nářadí, fasád, teras a zahradního náčiní.

⚠ NEBEZPEČÍ

Použití na čerpacích stanicích nebo v jiných nebezpečných oblastech

Nebezpečí úrazu

Dodržujte příslušné bezpečnostní předpisy.

Upozornění

Do pudy, vody nebo kanalizace nesmí vniknout odpadní voda obsahující minerální oleje. Mytí motoru nebo mytí spodků vozidel provádějte pouze na vhodných místech pomocí odlučovače oleje.

Mezní hodnoty zásobování vodou

POZOR

Znečištěná voda

Předčasně opoždění nebo usazeniny v přístroji

Do přístroje přivádějte pouze čistou nebo recyklovanou vodou, u které nejsou překročeny tyto mezní hodnoty.

Pro zásobování vodou platí následující mezní hodnoty:

- Hodnota pH: 6,5–9,5
- Elektrická vodivost: vodivost čerstvé vody + 1 200 µS/cm, maximální vodivost 2 000 µS/cm
- Usaditelné látky (objem vzorku 1 l, doba usazování 30 minut): < 0,5 mg/l
- Odfiltrovatelné látky: < 50 mg/l, žádné abrazivní látky
- Uhlovodíky: < 20 mg/l
- Chlorid: < 300 mg/l
- Síran: < 240 mg/l
- Vápník: < 200 mg/l
- Celková tvrdost: < 28 °dH, < 50° TH, < 500 ppm (mg CaCO₃/l)
- Železo: < 0,5 mg/l
- Mangan: < 0,05 mg/l
- Měď: < 2 mg/l
- Aktivní chlór: < 0,3 mg/l
- Bez nepřijemného zápachu

Bezpečnostní pokyny

Pro zařízení platí následující bezpečnostní pokyny:

- Dodržujte příslušné vnitrostátní zákonné předpisy pro vysokotlaké čističe.
- Dodržujte příslušné vnitrostátní zákonné předpisy v oblasti protiúrazové prevence. Vysokotlaký čistič je třeba pravidelně kontrolovat a výsledek zkoušky písemně zaznamenat.
- Upozorňujeme, že ohříváč přístroje je spalovací zařízení. Spalovací zařízení musí být pravidelně kontrolována podle příslušných vnitrostátních předpisů.
- Na přístroji ani příslušenství nesmějí být prováděny žádné úpravy.
- Abyste se vyhnuli nebezpečí v souvislosti s příliš vysokými teplotami, musíte při pracovních teplotách nad 60 °C nastavit regulaci tlaku/množství čerpací jednotky na MAX.

Bezpečnostní zařízení

Bezpečnostní zařízení slouží k ochraně uživatele a není dovoleno vyřazovat je z provozu ani obcházet jejich funkci.

Bezpečnostní ventil

- Bezpečnostní ventil se otevře, když je tlakový spínač vadný.
- Bezpečnostní ventil byl ve výrobním závodě nastaven a zaplombován. Nastavení provádí pouze zákaznický servis.

Zajištění proti nedostatku vody

Zajištění proti nedostatku vody brání zapnutí hořáku v případě nedostatku vody.

Omezovač teploty spalin

Omezovač teploty spalin vypne přístroj při dosažení příliš vysoké teploty spalin.

Uvedení do provozu

⚠ VAROVÁNÍ

Poškozené součástky

Nebezpečí úrazu

Zkontrolujte přístroj, příslušenství, příklady a připojení ohledně bezchybného stavu. Pokud stav není dokonalý, nesmíte přístroj používat.

1. Zajistěte parkovací brzdu.

Kontrola hladiny oleje ve vysokotlakém čerpadle

POZOR

Mléčný olej

Poškození přístroje

Pokud je olej mléčný, okamžitě informujte autorizovaný zákaznický servis.

1. Postavte přístroj na rovnou plochu.
2. Zkontrolujte hladinu oleje vysokotlakého čerpadla na ukazateli hladiny oleje. Hladina oleje musí být uprostřed ukazatele hladiny.
3. V případě potřeby olej doplňte.

Montáž příslušenství

Upozornění

Systém EASY!Lock spojuje komponenty pomocí rychlozávitů rychle a spolehlivě jedním otočením.

1. Pracovní nástavec spojte s vysokotlakou pistolí a pevně rukou utáhněte (EASY!Lock).
2. Vysokotlakou trysku nasadíte na pracovní nástavec.
3. Namontujte převlečnou matici a rukou ji utáhněte (EASY!Lock).
4. Vysokotlakou hadicí spojte s vysokotlakou pistolí a vysokotlakou přípojkou přístroje a utáhněte rukou (EASY!Lock).

Doplňování paliva

⚠ NEBEZPEČÍ

Nevhodné palivo

Nebezpečí výbuchu

Doplňujte pouze motorovou naftu nebo lehký topný olej. Nevhodná paliva, jako např. benzín, se nesmí používat.

POZOR

Provoz s prázdnou palivovou nádrží

Zničení palivového čerpadla

Přístroj nikdy neprovozujte s prázdnou palivovou nádrží.

1. Otevřete uzávěr nádrže.
2. Doplňte palivo.
3. Zavřete uzávěr nádrže.
4. Setřete rozlité palivo.

Vodní přípojka

⚠ VAROVÁNÍ

Nebezpečí následkem zpětného toku znečištěné vody do vodovodního řádu.

Zdravotní riziko

Dodržujte předpisy stanovené místní vodárnou.

Podle platných předpisů se přístroj nesmí nikdy provozovat bez systémového odpojovače na vodovodním řádu. Použijte systémový odpojovač firmy KÄRCHER nebo alternativní systémový odpojovač podle normy EN 12729, typ BA. Voda, která proteče systémovým odpojovačem, se již nepovažuje za pitnou. Systémový odpojovač připojte vždy na vodovodní přípojku, nikdy jej nepřipojujte přímo na vodní přípojku přístroje.

- Připojovací hodnoty viz Technické údaje.

Upozornění

Přívodní hadice součástí dodávky.

Upozornění

Systémový odpojovač není součástí objemu dodávky.

1. Připojte systémový odpojovač k přívodu vody (např. vodovodní kohoutek).
2. Připojte přívodní hadici (minimální délka 7,5 m, minimální průměr 3/4") k vodní přípojce přístroje a k systémovému odpojovači.
3. Otevřete přívod vody.

Nasávání vody z nádrže

Upozornění

S doplňkovou sadou RM 110 není možné nasávat vodu z nádrže.

⚠ NEBEZPEČÍ

Nasávání kapalin obsahujících rozpouštědla nebo pitné vody

Nebezpečí zranění a poškození, kontaminace pitné vody

Nikdy nevsávejte kapaliny obsahující rozpouštědla, jako ředidlo laku, benzín, olej nebo nefiltrovanou vodu. Těsnění v přístroji nejsou odolná vůči rozpouštědlům. Rozprašená mlha rozpouštědel je vysoce vznětlivá, výbušná a toxická.

Nikdy nenasávejte vodu z nádrží na pitnou vodu.

1. Připojte sací hadici (průměr alespoň 3/4") k vodovodní přípojce přístroje.
2. Zavěste sací hadici do externího zdroje vody.

Upozornění

Maximální výška sání: 0,5 m

3. Dokud čerpadlo nenasaje vodu: Nastavte regulaci tlaku/množství čerpací jednotky na maximální hodnotu.

Elektrické připojení

⚠ NEBEZPEČÍ

Nevhodné elektrické prodlužovací vedení

Úraz elektrickým proudem

Ve venkovním prostředí používejte pouze schválené elektrické prodlužovací kabely s příslušným označením a dostatečným průřezem.

Ujistěte se, že zástrčka a spojka použitých prodlužovacích vedení jsou vodotěsné.

Vždy prodlužovací vedení úplně rozvířte.

POZOR

Překročení impedance sítě

Zasažení elektrickým proudem v důsledku zkratu

Maximální přípustná impedance sítě v místě elektrického připojení (viz technické údaje) se nesmí překračovat.

Při nejasnostech ohledně impedance sítě v místě připojení kontaktujte svého distributora elektriny.

- Připojovací hodnoty najdete v technických údajích a na typovém štítku.
- Elektrické připojení musí provést elektroinstalátér a musí odpovídat normě IEC 60364-1.
- Pouze 3-fázové přístroje: Zkontrolujte správnou polaritu přístroje, viz Obsluha/Zástrčka s pólovým měničem.

Obsluha

⚠ NEBEZPEČÍ

Hořlavé kapaliny

Nebezpečí výbuchu

Nerozprašujte hořlavé kapaliny.

⚠ NEBEZPEČÍ

Provoz bez pracovního nástavce

Nebezpečí úrazu

Neprovozujte přístroj nikdy bez namontovaného pracovního nástavce.

Před každým použitím zkontrolujte, zda je pracovní nástavec pevně usazený. Šroubení pracovního nástavce musí být utažené rukou.

⚠ NEBEZPEČÍ

Vysokotlaký vodní paprsek

Nebezpečí poranění

Nikdy nefixujte spouštěcí páčku ve stisknuté pozici.

Před prováděním prací na přístroji zajistěte vysokotlakou pistolí zatlačením pojistné západky dopředu.

Držte vysokotlakou pistolí a pracovní nástavec oběma rukama.

⚠ NEBEZPEČÍ

Nebezpečí v důsledku poškozeného síťového kabelu

Úraz elektrickým proudem

Ujistěte se, že se síťový kabel během provozu nedotýká (horkého) hořáku.

POZOR

Provoz s prázdnou palivovou nádrží

Zničení palivového čerpadla

Přístroj nikdy neprovozujte s prázdnou palivovou nádrží.

Výměna trysky

1. Vypněte přístroj a tiskněte vysokotlakou pistolí, dokud nebude přístroj bez tlaku.
2. Zajistěte vysokotlakou pistolí tím, že přesunete pojistnou západku vysokotlaké pistole dopředu.
3. Vyměňte trysku.

Zapnutí přístroje

1. Natočte hlavní spínač do požadovaného provozního režimu. Přístroj se krátce zapne a po dosažení pracovního tlaku se vypne.
2. Odjistěte vysokotlakou pistolí tím, že přesunete pojistnou západku dozadu. Po spuštění vysokotlaké pistole se přístroj znovu zapne.

Upozornění

Pokud z vysokotlaké trysky nevyteče voda, odvdzdušněte čerpadlo. V případě poruchy viz nápověda - přístroj nevytváří žádný tlak.

Zástrčka s pólovým měničem (pouze 3-fázové přístroje)

1. Provozujte přístroj v režimu se studenou vodou.
2. Zkontrolujte správný směr otáčení ventilátoru: Držte ruku nad komínem a zkontrolujte, zda cítíte proudění vzduchu.
3. Citelný proud vzduchu: Směr otáčení je správný.
4. Proud vzduchu není citelný: Zaměřte kolíky na zástrčce s pólovým měničem.

Ilustrace C

Nastavení pracovního tlaku a čerpaného množství

Regulace tlaku / objemu čerpací jednotky

1. Otočte regulačním vřetenem ve směru hodinových ručiček: Zvyšte pracovní tlak (MAX).
2. Otočte regulačním vřetenem proti směru hodinových ručiček: Snižte pracovní tlak (MIN).

Čištění

Upozornění

Vysokotlaký paprsek vždy směřujte na čistěný objekt nejprve z větší vzdálenosti a s nižší teplotou, aby se zabránilo poškození příliš vysokým tlakem nebo teplotou.

1. Nastavte teplotu čištění podle povrchu, který má být čištěn.

Provoz se studenou vodou

Pro odstranění lehkého znečištění a pro oplachování, např. zahradního náčiní, terasy, nářadí.

Úroveň Eco

Přístroj pracuje v nejspornějším teplotním rozsahu (max. 60 °C).

Provozní režim s horkou vodou

⚠ NEBEZPEČÍ

Horká voda

Nebezpečí opaření

Zamezte kontaktu s horkou vodou.

⚠ NEBEZPEČÍ

Nebezpečí v důsledku příliš vysokých teplot

Nebezpečí opaření

Abyste se vyhnuli nebezpečí v souvislosti s příliš vysokými teplotami, musíte při pracovních teplotách nad 60 °C nastavit regulaci tlaku/množství čerpací jednotky na MAX.

Upozornění

Pokud často pracujete s vápenatou vodou z vodovodu nad 50 °C (tvrdost vody nad 12 °dH), doporučujeme nainstalovat doplňkovou sadu Plováková nádrž, aby se zabránilo usazování vodního kamene na topné spirále.

Upozornění

Po provozní režim s horkou vodou může zbytkové teplo v kotli občas způsobit únik kapek vody z bezpečnostního ventilu.

1. Nastavte hlavní spínač na požadovanou teplotu.

Doporučené teploty čištění

- 30-50 °C: Lehké znečištění
- Max. 60 °C: Znečištění obsahující bílkoviny, např. v potravinářském průmyslu
- 60-90 °C: Čištění automobilů, čištění strojů

Přerušení provozu

1. Zajistěte vysokotlakou pistolí tím, že přesunete pojistnou západku vysokotlaké pistole dopředu.

Vypnutí přístroje

⚠ NEBEZPEČÍ

Nebezpečí horké vody

Nebezpečí opaření

Po provozu z horkou vodou musíte zařízení po dobu alespoň 2 minut provozovat se studenou vodou s otevřenou pistolí, aby se ochladilo.

1. Zavřete přívod vody.
2. Otevřete vysokotlakou pistolí.
3. Zapněte čerpadlo hlavním spínačem a nechejte jej běžet po dobu 5-10 sekund.
4. Zavřete vysokotlakou pistolí.
5. Hlavní spínač přepněte do polohy „0“.
6. Síťovou zástrčku vytahujte ze zásuvky pouze suchýma rukama.
7. Odpojte vodní přípojku.
8. Přidrže spouštěcí páčku vysokotlaké pistole stisknutou, dokud se přístroj neodtlakuje.

9. Odjistěte vysokotlakou pistolí tím, že přesunete pojistnou západku dopředu.

Ukládání přístroje

Upozornění

Nepřehýbejte vysokotlakou hadici ani elektrický kabel.

1. Vložte vysokotlakou pistolí s pracovním nástavcem do držáku na rámu.
2. Sbalte vysokotlakou hadici a elektrické vedení a zavěste je na držáky.

Ochrana před mrazem

POZOR

Nebezpečí mrazu

Zničení zařízení zmrzlou vodou

Přístroj, který nebyl zcela vypuštěn, skladujte na místě, kde nemrzne.

U přístrojů, které jsou připojeny ke komínu, je třeba sledovat pronikající studený vzduch.

POZOR

Chladný vzduch vstupující komínem

Nebezpečí poškození

Pokud je venkovní teplota nižší než 0 °C, odpojte přístroj od komínu.

1. Odstavte přístroj, pokud není možné skladování bez mrazu.

Odstavení

Při delším odstavení z provozu nebo v případě, že skladování na místě chráněném proti mrazu není možné:

1. Vypusťte vodu.
2. Propláchněte přístroj mrazuvzdorným prostředkem.

Vypusťte vodu

1. Odšroubujte přívodní hadici vody a vysokotlakou hadici.
2. Odšroubujte přívodní potrubí ve spodní části kotle a nechte vytékat topnou spirálu.
3. Nechte přístroj běžet maximálně 1 minutu, až se vyprázdní čerpadlo a vedení.

Propláchnutí přístroje mrazuvzdorným prostředkem

Upozornění

Dodržujte předpisy výrobce k zacházení s mrazuvzdorným prostředkem.

1. Přístroj zcela propláchněte (hořák je vypnutý) běžně dostupným mrazuvzdorným prostředkem.

Tím je také dosaženo určitého stupně antikoroziní ochrany.

Přeprava

POZOR

Nesprávná přeprava

Nebezpečí poškození

Chraňte spouštěcí páčku vysokotlaké pistole před poškozením.

△ UPOZORNĚNÍ

Nedodržení hmotnosti

Nebezpečí úrazu a poškození

Při přepravě vezměte v úvahu hmotnost stroje.

1. Navlékněte upínací pás přes základní desku, abyste zajistili přístroj mezi kolem a rámem. Dbejte ilustrace.

Ilustrace D

2. Při přepravě ve vozidle zajistěte přístroj podle příslušných platných směrnic proti sklouznutí a převržení.

Přeprava jeřábem

△ NEBEZPEČÍ

Nesprávná přeprava jeřábem

Nebezpečí zranění padajícími přístrojem nebo padajícími předměty

Dodržujte místní bezpečnostní pokyny, zákony a předpisy pro prevenci úrazů.

Přístroj smí jeřábem přepravovat pouze osoby vyškolené v ovládnutí jeřábu.

Před každou přepravou jeřábem zkontrolujte, zda není zvedací prostředek poškozený.

Před každou přepravou jeřábem zkontrolujte vzpěru na přístroji, zda není poškozená.

Přístroj zdvihujte jen ve středu vzpěry pro přepravu jeřábem.

Nepoužívejte vázací řetězy.

Zvedací zařízení zajistěte proti neúmyslnému vyvážení břemene.

Před přepravou jeřábem odmontujte pracovní nástavec s vysokotlakou pistolí a ostatní neupevněné předměty.

Během zvedání nepřepravujte na přístroji žádné předměty.

Nevstupujte pod břemeno.

Dbejte na to, aby se v nebezpečné oblasti jeřábu nedržovali žádné osoby.

Nikdy přístroj zavěšujte na jeřábu nenechávejte bez dozoru.

1. Upevněte zvedací zařízení na vzpěru pro přepravu přístroje jeřábem.

Ilustrace E

Skladování

△ UPOZORNĚNÍ

Nedodržení hmotnosti

Nebezpečí úrazu a poškození

Při skladování vezměte v úvahu hmotnost přístroje.

Péče a údržba

△ NEBEZPEČÍ

Neúmyslný rozběh přístroje, dotyk dílů pod napětím

Nebezpečí úrazu, zasažení elektrickým proudem

Před prací na přístroji přístroj vypněte.

Vytáhněte síťovou zástrčku.

1. Zavřete přívod vody.
2. Otevřete vysokotlakou pistolí.
3. Zapněte čerpadlo hlavním spínačem a nechte jej běžet po dobu 5-10 sekund.
4. Zavřete vysokotlakou pistolí.
5. Hlavní spínač přepněte do polohy „0“.
6. Síťovou zástrčku vytahujte ze zásuvky pouze suchými rukama.
7. Odpojte vodní přípojku.
8. Přidržte spouštěcí páčku vysokotlaké pistole stisknutou, dokud se přístroj neodtlakuje.
9. Odjistěte vysokotlakou pistolí tím, že přesunete pojistnou západku dopředu.
10. Nechte přístroj vychladnout.

Bezpečnostní prohlídka / Smlouva o údržbě

Se svým prodejcem si můžete dohodnout pravidelnou bezpečnostní prohlídku nebo uzavřít smlouvu o údržbě. Nechte si prosím poradit.

Intervaly údržby

Jednou týdně

POZOR

Mléčný olej

Poškození přístroje

Pokud je olej mléčný, okamžitě informujte autorizovaný zákaznický servis.

1. Vyčistěte jemný filtr.
2. Vyčistěte palivové sítko.
3. Vyčistěte palivový filtr.
4. Zkontrolujte hladinu oleje.

Každých 500 hodin provozu, minimálně jednou za rok

1. Vyměňte olej.
2. Nechejte vodní kámen z přístroje odstranit zákaznickým servisem.
3. Nechte provést údržbu přístroje zákaznickým servisem.

Údržbářské práce

Čištění jemného filtru

1. Zbavte přístroj tlaku.
2. Odšroubujte jemný filtr na hlavici čerpadla.
3. Demontujte jemný filtr a vyjměte filtrační vložku.
4. Vyčistěte filtrační vložku čistou vodou nebo stlačeným vzduchem.
5. Smontujte součásti v obráceném pořadí.

Čištění palivového sítká

1. Vyklepejte ze sítká nečistoty. Nedopusťte, aby se při tom palivo dostalo do okolního prostředí.

Čištění palivového filtru

1. Vyšroubujte 3 upevňovací šrouby krytu a sejměte kryt.
2. Demontujte palivový filtr.
3. Vyčistěte palivový filtr.
4. Znovu namontujte palivový filtr.

Čištění palivové nádrže

1. Vyšroubujte 3 upevňovací šrouby krytu a sejměte kryt.
2. Vytáhněte palivový filtr a umístěte jej ze strany do vhodné nádoby, protože nafta může vytékat z potrubí.
3. Vytáhněte snímač nízké hladiny a umístěte jej do vhodné nádoby.
4. Povolte 2 upevňovací šrouby mezi palivovou nádrží a elektrickou skříň.

Ilustrace F

5. Zvedněte elektrickou skříň a vytáhněte palivovou nádrž směrem k plnicímu otvoru. Podepřete elektrickou skříň na motoru.
6. Propláchněte palivovou nádrž.
7. Znovu nasadte palivovou nádrž.
8. Zpětnou montáž proveďte v obráceném pořadí.

Výměna oleje

Typ oleje a plnicí množství viz Technické údaje.

1. Vyšroubujte 3 upevňovací šrouby krytu a sejměte kryt.
2. Povolte 2 upevňovací šrouby mezi palivovou nádrží a elektrickou skříň.

Ilustrace F

3. Zvedněte elektrickou skříň a částečně posuňte palivovou nádrž směrem k dmychadlu hořáku. Podepřete elektrickou skříň na motoru.

4. Pod čerpadlo postavte vhodnou záchytnou nádobu na cca 0,5 litru oleje.
5. Povolte šroub k vypouštění oleje.
6. Vypusťte olej do záchytné nádoby. Šroub plnění oleje úplně vyšroubujte, aby olej mohl rychleji a úplně vytéct.

Upozornění

Starý olej ekologicky zlikvidujte nebo odevzdejte ve specializované sběrně.

7. Šroub k vypouštění oleje opět utáhněte momentem 20...25 Nm.
8. Nový olej pomalu naplňte do poloviny ukazatele hladiny oleje. Vzduchové bubliny musí být schopny uniknout.
9. Zašroubujte olej plnění oleje.
10. Palivovou nádrž opět zasuňte zpět.
11. Zpětnou montáž proveďte v obráceném pořadí.

Nápověda při poruchách

⚠ NEBEZPEČÍ

Neúmyslný rozběh přístroje, dotyk dílů pod napětím

Nebezpečí úrazu, zasažení elektrickým proudem

Před pracemi na přístroji přístroj vypněte.

Vytáhněte síťovou zástrčku.

Přístroj neběží

Žádné napětí sítě

1. Zkontrolujte síťovou přípojku a přívod.

Chyba v elektrickém napájení nebo příkon motoru je příliš vysoký

1. Zkontrolujte síťovou přípojku a síťové jištění.

2. obraťte se na zákaznický servis.

Motor je přetížen/přehřátý nebo se spustil omezovač teploty spalín

1. Hlavní spínač přepněte do polohy „0“.

2. Nechte přístroj vychladnout.

3. Zapněte přístroj.

Porucha se objevuje opakovaně

1. obraťte se na zákaznický servis.

Kontrolka paliva se rozsvítí

Upozornění

Platí pouze v případě, že přístroj běží a je v režimu s horkou vodou.

Palivová nádrž je prázdná

1. Doplněte palivo.

Přístroj nevytváří žádný tlak

Vzduch v systému

1. Odvzdušněte čerpadlo:

- a Odšroubujte trysku z pracovního nastavce.

- b Nechte přístroj běžet, dokud nevystupuje voda bez bublinek.

- c V případě problémů s odvzdušněním nechte přístroj běžet 10 sekund a potom ho vypněte. Postup několikrát opakujte.

- d Otevřete a zavřete regulaci tlaku/množství čerpací jednotky s otevřenou vysokotlakou pistolí.

- e Vypněte přístroj.

- f Našroubujte zpět trysku.

2. Zkontrolujte připojení a vedení.

Znečištěný jemný filtr

1. Vyčistěte jemný filtr, v případě potřeby jej vyměňte. Příliš nízké množství přiváděné vody

1. Zkontrolujte množství přiváděné vody (viz „Technické údaje“).

Přístroj prosakuje, ze spodní části přístroje kape voda

Čerpadlo netěsní

1. Pokud dochází k většímu úniku, nechte přístroj zkontrolovat zákaznickým servisem.

Upozornění

Povoleny jsou 3 kapky/minutu.

Když je vysokotlaká pistole zavřená, přístroj se neustále zapíná a vypíná

Netěsnost ve vysokotlakém systému

1. Zkontrolujte těsnost vysokotlakého systému a připojení.

Hořák nezapaluje

Upozornění

Platí pouze pro provozní režim s horkou vodou.

Nedostatek vody

1. Zkontrolujte vodní přípojku a přívody.
- Znečištěný palivový filtr
1. Vyčistěte/vyměňte palivový filtr.
- Chybí zapalovací jiskra
1. Pokud za provozu není v průzoru viditelná žádná zapalovací jiskra, nechte přístroj zkontrolovat zákaznickým servisem.

Hořák se nevyplíná ani přes nedostatek vody

Netěsnost ve vysokotlakém systému

1. Zkontrolujte těsnost vysokotlakého systému a připojení.

Jazyčkový spínač v zajištění proti nedostatku vody je zalepený nebo magnetický píst je zablokovaný

1. Obráťte se na zákaznický servis.

Při provozu s horkou vodou není dosažena nastavená teplota

Pracovní tlak / čerpané množství příliš vysoký/velké

1. Snižte pracovní tlak / dodávané množství na regulaci tlaku / objemu čerpací jednotky.

Sazemi znečištěný topný had

1. Nechte saze z přístroje odstranit zákaznickým servisem.

Zákaznický servis

Pokud nelze poruchu odstranit, musí kontrolu přístroje provést zákaznický servis.

Záruka

V každé zemi platí záruční podmínky vydané naší příslušnou distribuční společností. Případné závady vašeho přístroje odstraníme bezplatně během záruční lhůty, pokud jsou zaviněny vadou materiálu nebo výrobní vadou. V případě uplatnění nároků ze záruky se prosím obraťte s dokladem o koupi na svého prodejce nebo na nejbližší autorizované pracoviště zákaznického servisu.

(Adresa viz zadní stranu)

Další informace o záruce (jsou-li k dispozici) naleznete v servisní sekcí na webové stránce místního zastoupení firmy Kärcher v části „Dokumenty ke stažení“.

Příslušenství a náhradní díly

Používejte pouze originální příslušenství a náhradní díly, které Vám zaručují bezpečný a bezporuchový provoz přístroje.

Informace o příslušenství a náhradních dílech naleznete na stránkách www.kaercher.com.

Doplňkové sady

Označení	Objednací číslo
Doplňková sada Plováková nádrž	2.394-003.0
Doplňková sada Hadicový buben	2.639-353.0

EU prohlášení o shodě

Prohlašujeme tímto, že níže uvedený stroj na základě svého provedení a druhu konstrukce, jakož i v provedení námi uváděném na trh, vyhovuje příslušným základním bezpečnostním a zdravotním požadavkům podle směrnic EU. V případě provedení námi neschválené změny stroje ztrácí toto prohlášení svoji platnost.

Výrobek: Vysokotlaký čistič

Typ: 1.030-xxx

Příslušné směrnice EU

2000/14/ES
2006/42/ES (+2009/127/ES)
2009/125/ES
2011/65/EU
2014/30/EU

Aplikované harmonizované normy

EN IEC 63000: 2018
EN 55014-1: 2017 + A11: 2020
EN 55014-2: 1997 + A1: 2001 + A2: 2008
EN 60335-1
EN 60335-2-79
EN 61000-3-2: 2014
EN 62233: 2008
HDS 8/18-4 C Classic, HDS 9/20-4 M Classic, HDS 10/21-4 M Classic:
EN 61000-3-3: 2013
HDS 6/15-4 C Classic, HDS 13/20-4 S Classic:
EN 61000-3-11: 2000

Aplikované(á) nařízení

(EU) 2019/1781

Použitý postup posouzení shody

2000/14/ES: Příloha V

Hladina akustického výkonu dB(A)

HDS Classic
Naměřeno: 94
Zaručeno: 97

Aplikované národní normy

Níže podepsaní jednají z pověření a se zplnomocněním představenstva společnosti.



H. Jenner

Chairman of the Board of Management



S. Reiser

Manager Regulatory Affairs & Certification

Zmocněnec pro dokumentaci:

S. Reiser

Alfred Kärcher SE & Co. KG
Alfred-Kärcher-Str. 28 - 40
71364 Winnenden (Německo)
Tel.: +49 7195 14-0
Fax: +49 7195 14-2212
Winnenden, 2021/10/01

Technické údaje

		HDS 6/15-4 C Classic	HDS 8/18-4 C Classic	HDS 9/20-4 M Classic	HDS 10/21- 4 M Classic	HDS 13/20- 4 S Classic
Elektrické připojení						
Napětí sítě	V	230	400	400	400	400
Fáze	~	1	3	3	3	3
Síťová frekvence	Hz	50	50	50	50	50
Krytí		IPX5	IPX5	IPX5	IPX5	IPX5
Třída krytí		I	I	I	I	I
Příkon	kW	3,6	5,5	7	8	9,5
Síťové jištění (typ C, gL/gG)	A	16	16	16	16	25
Maximální povolená impedance sítě Ω		0.471	--	--	--	0.402
Vodní přípojka						
Přívodní tlak (max.)	MPa (bar)	1 (10)	1 (10)	1 (10)	1 (10)	1 (10)
Vstupní teplota (max.)	°C	30	30	30	30	30
Vstupní množství (min.)	l/h (l/min)	800 (13,3)	1000 (16,7)	1200 (20)	1300 (21,7)	1500 (25)
Výška sání (max.) při 20 °C	m	0,5	0,5	0,5	0,5	0,5
Výkonnostní údaje přístroje						
Čerpané množství, voda	l/h (l/min)	300-600 (5-10)	300-800 (5-13,3)	300-900 (5-15)	350-1000 (5,8-16,7)	600-1300 (10-21,7)
Provozní tlak vody se standardní tryskou	MPa (bar)	3-15 (30-150)	3-18 (30-180)	3-20 (30-200)	3-21 (30-210)	3-20 (30-200)
Pojistný ventil nadměrného provozního tlaku (maximální)	MPa (bar)	20,0 (200)	23,5 (235)	23,5 (235)	23,5 (235)	23,5 (235)
Provozní teplota horké vody (maximální)	°C	98	98	98	98	98
Výkon hořáku	kW	45	61	69	77	108
Spotřeba topného oleje (max.)	kg/h	3,9	5,2	5,8	6,4	8,9
Reaktivní síla vysokotlaké pistole	N	29	43	50	57	73
Velikost standardní trysky		038	045	047	050	070
Rozměry a hmotnosti						
Typická provozní hmotnost	kg	132	142	146	150	178
Délka x šířka x výška	mm	1090 x 740 x 900	1090 x 740 x 900	1090 x 740 x 900	1090 x 740 x 900	1090 x 740 x 900
Palivová nádrž	l	30	30	30	30	30
Vysokotlaké čerpadlo						
Množství oleje	l	0,43	0,5	0,5	0,65	0,65
Druh oleje		15W40	15W40	15W40	15W40	15W40
Hořák						
Palivo		Topný olej EL nebo motorová nafta	Topný olej EL nebo motorová nafta	Topný olej EL nebo motorová nafta	Topný olej EL nebo motorová nafta	Topný olej EL nebo motorová nafta
Zjištěné hodnoty podle EN 60335-2-79						
Hladina akustického tlaku L_{pA}	dB(A)	75	76	77	79	79
Nejistota K_{pA}	dB(A)	3	3	3	3	3
Hladina akustického výkonu L_{WA} + Nejistota K_{WA}	dB(A)	97	97	97	97	97
Hodnota vibrací rukou/paží	m/s^2	2,7	4,1	4,22	4,65	4,5
Nejistota K	m/s^2	0,8	0,9	0,91	1,37	0,94

Důvod výjimky podle nařízení (EU) 2019/1781, příloha I, oddíl 2 (12): j)
Technické změny vyhrazeny.

Obsah

Všeobecné upozornenia.....	155
Ochrana životného prostredia	155
Prehľad prístrojov	155
Symboly na prístroji.....	156
Používanie v súlade s účelom	156
Bezpečnostné pokyny	156
Bezpečnostné zariadenia	156
Uvedenie do prevádzky.....	157
Obsluha	158
Preprava	159
Skladovanie.....	160
Ošetrovanie a údržba	160
Pomoc pri poruchách	160
Záruka	161
Príslušenstvo a náhradné diely	161
EÚ vyhlásenie o zhode.....	162
Technické údaje.....	163

Všeobecné upozornenia



Pred prvým použitím prístroja si prečítajte tento pôvodný návod na použitie a priložené bezpečnostné pokyny. Riadte sa informáciami a pokynmi, ktoré sú v nich uvedené. Obidva dokumenty si uschovajte pre neskoršie použitie alebo pre nasledujúceho majiteľa.

- Pri nedodržaní návodu na obsluhu a bezpečnostných pokynov môže dôjsť k poškodeniu prístroja a ohrozeniu obsluhy a iných osôb.
- V prípade poškodenia počas prepravy okamžite informujte predajcu.
- Pri rozbaľovaní skontrolujte obsah balenia z hľadiska chýbajúceho príslušenstva alebo poškodenia. Rozsah dodávky je uvedený na obrázku A.
- Od prevádzkovej výšky cca 800 m nad hladinou mora sa skontaktujte so svojím predajcom za účelom prispôsobenia nastavenia horáka výške a zníženému obsahu kyslíka.

Ochrana životného prostredia



Obalové materiály sú recyklovateľné. Obaly zlikvidujte ekologickým spôsobom.



Elektrické a elektronické prístroje obsahujú cenné recyklovateľné materiály a často aj komponenty, akými sú napr. batérie, akumulátory alebo olej, ktoré môžu pri nesprávnej manipulácii alebo likvidácii predstavovať potenciálne nebezpečenstvo pre ľudské zdravie a životné prostredie. Tieto komponenty sú však potrebné pre správnu prevádzku prístroja. Prístroje označené týmto symbolom nesmú byť likvidované spolu s domovým odpadom.

Informácie o obsiahnutých látkach (REACH)

Aktuálne informácie o obsiahnutých látkach sú uvedené na: www.kaercher.de/REACH

Ďalšie informácie o ochrane životného prostredia

Motorový olej, vykurovací olej, naftu alebo benzín nenechajte uniknúť do životného prostredia. Chráňte pôdu a použitý olej zlikvidujte ekologickým spôsobom.

Prehľad prístrojov

Opis prístroja

Obrázok A

- ① Držiak kábla
- ② Poistka proti nedostatku vody a bezpečnostný ventil
- ③ Magnetický ventil paliva
- ④ Palivové čerpadlo
- ⑤ Typový štítok
- ⑥ Dúchadlo horáka
- ⑦ Plniaci otvor pre palivo (uzáver nádrže)
- ⑧ Palivový filter
- ⑨ Palivové sitko
- ⑩ Palivová nádrž
- ⑪ Elektromotor
- ⑫ Držiak pre vysokotlakovú pištoľ s pracovným nastavcom
- ⑬ Regulácia tlaku/množstva čerpacej jednotky
- ⑭ Indikátor stavu oleja
- ⑮ Vypúšťacia skrutka oleja
- ⑯ Plniaca skrutka oleja
- ⑰ Čerpacia jednotka
- ⑱ Prívodné elektrické vedenie
- ⑲ Jemný filter (voda), HDS 13/20-4 S Classic: Jemný filter je inštalovaný otočený o 90° dozadu
- ⑳ Horák
- ㉑ Prípojka vody
- ㉒ Snímač teploty
- ㉓ Vysokotlaková prípojka
- ㉔ Držiak hadice
- ㉕ Transformátor zapalovania
- ㉖ Otočné koliesko s parkovacou brzdou
- ㉗ Vysokotlaková hadica
- ㉘ Upevňovacia skrutka krytu
- ㉙ Hladinový spínač
- ㉚ Prevlečná matica
- ㉛ Snímač hlásenia prázdneho stavu
- ㉜ Ovládací panel
- ㉝ Kryt
- ㉞ Spúšťacia páčka
- ㉟ Vysokotlaková pištoľ
- ㊱ Vysokotlaková dýza
- ㊲ Pracovný nastavec
- ㊳ Poistná západka vysokotlakovej pištole

39) Podpera na prepravu žeriavom

40) Rám

Ovládací panel

Obrázok B

0 = vyp

- 1) Spínač prístroja
- 2) Prevádzkový režim: Prevádzka so studenou vodou
- 3) Prevádzkový režim: prevádzka s horúcou vodou (e = stupeň Eco, horúca voda max. 60 °C)
- 4) Kontrolka paliva
- 5) QR kód pre informácie

Symbole na prístroji

	Vysokotlakový prúd sa nesmie smerovať na osoby, zvieratá, aktívne elektrické zariadenia alebo na samotný prístroj. Prístroj chráňte pred mrazom.
	Nebezpečenstvo v dôsledku elektrického napätia. Práce na elektrickom zariadení smie vykonávať len odborný elektrikár alebo autorizovaný odborný personál.
	Podľa platných predpisov sa zariadenie v sieti pitnej vody nikdy nesmie prevádzkovať bez systémového oddeľovača. Ubezpečte sa, že prípojka vášho domáceho vodného zariadenia, prostredníctvom ktorej sa vysokotlakový čistič prevádzkuje, je vybavená systémovým oddeľovačom podľa EN 12729 typ BA. Voda, ktorá pretiekla cez systémový oddeľovač, je klasifikovaná ako nepitná. Systémový oddeľovač vždy pripájajte k napájaniu vodou, nikdy priamo k prístroju.



Nebezpečenstvo pre zdravie vplyvom jedovatých výfukových plynov. Nevdychujte výfukové plyny.



Nebezpečenstvo vzniku popálenín vplyvom horúcich povrchov



Kód pre informácie

Používanie v súlade s účelom

Prístroj používajte výlučne na čistenie napríklad strojov, vozidiel, budov, nástrojov, fasád, terás a záhradných zariadení.

NEBEZPEČENSTVO

Používanie na čerpacích staniciach alebo iných nebezpečných miestach

Nebezpečenstvo poranenia

Dodržiavajte príslušné bezpečnostné predpisy.

Upozornenie

Zabráňte vniknutiu odpadovej vody s obsahom minerálnych olejov do pôdy, vodných tokov alebo kanalizácie. Umyvanie motorov alebo podvozkov vykonávajte iba na vhodných miestach s odlučovačom oleja.

Hraničné hodnoty pre zásobovanie vodou

POZOR

Znečistená voda

Predčasnú opotrebovanie alebo usadeniny v prístroji Do prístroja nalievajte len čistú vodu alebo recyklovanú vodu, ktorá neprekračuje hraničné hodnoty.

Pre zásobovanie vodou platia nasledujúce hraničné hodnoty:

- Hodnota pH: 6,5-9,5
- Elektrická vodivosť: vodivosť čistej vody + 1200 µS/cm, maximálna vodivosť 2000 µS/cm
- Usaditeľné látky (objem kontrolnej vzorky 1 l, doba usadenia 30 minút): < 0,5 mg/l
- Filtrovateľné látky: < 50 mg/l, žiadne abrazívne látky
- Uhlíkovodíky: < 20 mg/l
- Chlorid: < 300 mg/l
- Sulfát: < 240 mg/l
- Vápnik: < 200 mg/l
- Celková tvrdosť: < 28 °dH, < 50° TH, < 500 ppm (mg CaCO₃/l)
- Železo: < 0,5 mg/l
- Mangán: < 0,05 mg/l
- Meď: < 2 mg/l
- Aktívny chlór: < 0,3 mg/l
- Bez nepríjemných pachov

Bezpečnostné pokyny

Pre prístroj platia nasledujúce bezpečnostné pokyny:

- Dodržiavajte príslušné vnútroštátne predpisy zákonodarcu pre kvapalinové rozstrekovače.
- Dodržiavajte príslušné vnútroštátne predpisy zákonodarcu o prevencii úrazov. Kvapalinové rozstrekovače je nutné pravidelne kontrolovať a výsledok kontroly písomne zaznamenať.
- Berte na vedomie, že ohrievacie zariadenie prístroja je ohrevným systémom. Ohrevné systémy sa musia pravidelne kontrolovať podľa príslušných vnútroštátnych predpisov zákonodarcu.
- Na prístroji a príslušenstve sa nesmú vykonávať žiadne zmeny.
- Aby ste sa vyhli ohrozeniu v dôsledku príliš vysokých teplôt, musíte nastaviť reguláciu tlaku/množstva čerpacej jednotky na MAX. pri pracovných teplotách nad 60 °C.

Bezpečnostné zariadenia

Bezpečnostné zariadenia slúžia na ochranu používateľa a nesmú sa znefunkčniť ani premosťiť.

Bezpečnostný ventil

- Bezpečnostný ventil sa otvára v prípade poškodeného tlakového spínača.
- Bezpečnostný ventil je nastavený z výroby a zapečatený. Nastavenie vykonáva výlučne zákaznicky servis.

Poistka proti nedostatku vody

Poistka proti nedostatku vody zabraňuje zapnutiu horáka pri nedostatku vody.

Obmedzovač teploty výfukových plynov

Pri dosiahnutí príliš vysokej teploty výfukových plynov obmedzovač teploty výfukových plynov vypne prístroj.

Uvedenie do prevádzky

⚠ VÝSTRAHA

Poškodené konštrukčné diely

Nebezpečenstvo poranenia

Skontrolujte, či sú zariadenie, príslušenstvo, prírodné vedenia a prípojky v bezchybnom stave. Ak stav nie je bezchybný, tak zariadenie nesmiete používať.

1. Zaarežujte parkovaciu brzdou.

Kontrola výšky hladiny oleja vo vysokotlakovom čerpadle

POZOR

Mliečny olej

Poškodenie zariadenia

Ak je olej mliečny, tak okamžite informujte autorizovaný zákaznícky servis.

1. Zariadenie umiestnite na rovnú plochu.
2. Skontrolujte stav oleja vysokotlakového čerpadla na indikátore stavu oleja. Hladina oleja sa musí nachádzať v strede indikátora výšky hladiny oleja.
3. V prípade potreby doplňte olej.

Montáž príslušenstva

Upozornenie

Systém EASY!Lock spája komponenty pomocou rýchlozaväzitu rýchlo a bezpečne len jedným otočením.

1. Oceľovú rúru spojte s vysokotlakovou pištoľou a pevne utiahnite rukou (EASY!Lock).
2. Vysokotlakovú dýzu nasadíte na pracovný nastaviec.
3. Namontujte a pevne utiahnite prevlečnú maticu (EASY!Lock).
4. Vysokotlakovú hadicu spojte s vysokotlakovou pištoľou a vysokotlakovou prípojkou prístroja a pevne utiahnite rukou (EASY!Lock).

Doplnenie paliva

⚠ NEBEZPEČENSTVO

Nevhodné palivo

Nebezpečenstvo výbuchu

Doplňajte iba naftové palivo alebo ľahký vykurovací olej. Nesmú sa používať nevhodné palivá, medzi ktoré patrí napríklad benzín.

POZOR

Prevádzka s prázdnu palivovou nádržou

Zničenie palivového čerpadla

Zariadenie nikdy nepoužívajte s prázdnu palivovou nádržou.

1. Otvorte uzáver palivovej nádrže.
2. Doplňte palivo.
3. Zatvorte uzáver nádrže.
4. Utrite rozliate palivo.

Prípojka vody

⚠ VÝSTRAHA

Nebezpečenstvo vplyvom spätného toku znečistenej vody do siete pitnej vody

Ohrozenie zdravia

Dodržiavajte predpisy dodávateľa vody.

Prístroj sa podľa platných predpisov nesmie prevádzkovať v sieti pitnej vody bez systémového oddeľovacieho zariadenia. Použite systémové oddeľovacie zariadenie spoločnosti KÄRCHER alebo alternatívne systémové oddeľovacie zariadenie podľa EN 12729 typ BA. Voda, ktorá preteká cez systémový oddeľovač, je klasifikovaná ako nepitná. Systémové oddeľovacie zariadenie pripájať vždy na zásobovanie vodou, nikdy nie priamo na prístroj.

- Pripájacie hodnoty sú uvedené v časti „Technické údaje“.

Upozornenie

Prírodná hadica nie je súčasťou dodávky.

Upozornenie

Systémový oddeľovač nie je súčasťou rozsahu dodávky.

1. Pripojte systémový oddeľovač k prívodu vody (napríklad kohútik).
2. Prírodnú hadicu (minimálna dĺžka 7,5 m, minimálny priemer 3/4") pripojte k prípojke vody prístroja a systémového oddeľovača.
3. Otvorte prívod vody.

Nasávanie vody z nádrže

Upozornenie

Nasávanie vody z nádrže nie je možné s nastavbovou úpravou RM 110.

⚠ NEBEZPEČENSTVO

Nasávanie kvapalín obsahujúcich rozpúšťadlá alebo pitnej vody

Nebezpečenstvo poranenia a poškodenia, kontaminácia pitnej vody

Nikdy nenasávajte kvapaliny obsahujúce rozpúšťadlá, akými sú riedidlá farieb, benzín, olej alebo nefiltrovaná voda. Tesnenia v zariadení nie sú odolné voči rozpúšťadlám. Rozprašovaná hmla rozpúšťadiel je vysoko horľavá, výbušná a jedovatá.

Nikdy nenasávajte vodu z nádrží na pitnú vodu.

1. Pripojte saciu hadicu (priemer najmenej 3/4") k prípojke vody prístroja.
2. Nasávaciu hadicu zaveste do externého zdroja vody.

Upozornenie

Maximálna nasávací výška: 0,5 m

3. Kým čerpadlo nasaje vodu: Reguláciu tlaku/množstva čerpacej jednotky nastavte na maximálnu hodnotu.

Elektrická prípojka

⚠ NEBEZPEČENSTVO

Nevhodné elektrické predlžovacie vedenia

Zásah elektrickým prúdom

Vo vonkajšom prostredí používajte výhradne schválené a príslušne označené elektrické predlžovacie vedenia s dostatočným prierezom vodiča.

Dbajte na to, aby boli zástrčka a spojka použitého predlžovacieho vedenia vodotesné.

Predlžovacie vedenia vždy úplne odviňte.

POZOR

Prekročenie impedancie siete

Zásah elektrickým prúdom v dôsledku skratu

Nesmie dôjsť k prekročeniu maximálnej povolenej impedancie siete v bode elektrického pripojenia (pozrite si časť „Technické údaje“).

V prípade nejasností týkajúcich sa impedancie siete prítomnej vo vašom bode pripojenia sa kontaktujte s vaším dodávateľom elektrickej energie.

- Pripájacie hodnoty sú uvedené v časti „Technické údaje“ a na typovom štítku.
- Elektrické pripojenie musí nainštalovať elektroinštalatér a musí spĺňať normu IEC 60364-1.
- Iba 3-fázové prístroje: Skontrolujte správnu polaritu prístroja, pozri obsluhu/pólóvu meničovú zástrčku.

Obsluha

⚠ NEBEZPEČENSTVO

Horľavé kvapaliny

Nebezpečenstvo výbuchu

Nestriekajte horľavé kvapaliny.

⚠ NEBEZPEČENSTVO

Prevádzka bez pracovného nastavca

Nebezpečenstvo poranenia

Zariadenie neprevádzkujte bez namontovaného pracovného nastavca.

Pred každým použitím skontrolujte, či je pracovný nastavca správne upevnený. Závitové spojenie pracovného nastavca je nutné ručne utiahnuť.

⚠ NEBEZPEČENSTVO

Vysokotlakový prúd vody

Nebezpečenstvo vzniku zranení

Spúšťačiu páčku nikdy nefixujte v stlačenej polohe.

Pred akýmkoľvek prácou na prístroji zaistíte vysokotlakovú pištoľ zatlačením poistnej západky smerom dopredu.

Držte vysokotlakovú pištoľ a pracovný nastavca obidvom rukami.

⚠ NEBEZPEČENSTVO

Nebezpečenstvo v dôsledku poškodeného sietového kábla

Zásah elektrickým prúdom

Zabezpečte, aby počas prevádzky nebol napájací kábel v kontakte s horákom (horúcim).

POZOR

Prevádzka s prázdnu palivovou nádržou

Zničenie palivového čerpadla

Zariadenie nikdy nepoužívajte s prázdnu palivovou nádržou.

Výmena dýzy

1. Vypnite prístroj a vysokotlakovú pištoľ stlačajte do vtedy, kým už v prístroji nebude prítomný tlak.
2. Presunutím poistnej západky dopredu zaistíte vysokotlakovú pištoľ.
3. Vymeňte dýzu.

Zapnutie prístroja

1. Spínač prístroja prepnete na požadovaný prevádzkový režim. Prístroj sa na krátku dobu spustí a po dosiahnutí pracovného tlaku sa vypne.
2. Presunutím poistnej západky dozadu odistíte vysokotlakovú pištoľ. Po stlačení vysokotlakovej pištole sa prístroj znovu zapne.

Upozornenie

Ak z vysokotlakovej dýzy nevyteká voda, tak odvzdušnite čerpadlo. Pozrite si časť „Pomoc v prípade porúch“ - bod „Prístroj nevytvára žiadny tlak“.

Pólóva meničová zástrčka (iba 3-fázové prístroje)

1. Prístroj prevádzkujte v režime studenej vody.
2. Skontrolujte správny smer otáčania ventilátora: Prítom podržte ruku nad komínom a skontrolujte, či je citeľný prúd vzduchu.
3. Citeľný prúd vzduchu: smer otáčania je správny.
4. Prúd vzduchu nie je citeľný: Zameňte póly na pólóvej meničovej zástrčke.

Obrazok C

Nastavenie pracovného tlaku na čerpané množstvo

Regulácia tlaku/množstva čerpacej jednotky

1. Otáčanie regulačného vretena v smere chodu hodinových ručičiek: zvýšenie pracovného tlaku (MAX).
2. Otáčanie regulačného vretena v protismere chodu hodinových ručičiek: zníženie pracovného tlaku (MIN).

Čistenie

Upozornenie

Vysokotlakový prúd najskôr nasmerujte na čistený objekt z väčšej vzdialenosti a s nižšou teplotou, aby sa tak zabránilo škodám v dôsledku vysokého tlaku alebo teploty.

1. Teplotu čistenia nastavte v súlade s čisteným povrchom.

Prevádzka so studenou vodou

Na odstránenie ľahkých nečistôt a na oplachovanie dočista, napr. pre záhradné náradie, terasu, náradie.

Stupeň Eco

Prístroj pracuje v najhospodárnejšom rozsahu teplôt (max. 60°C).

Prevádzka s horúcou vodou

⚠ NEBEZPEČENSTVO

Horúca voda

Nebezpečenstvo obarenia

Zabráňte kontaktu s horúcou vodou.

⚠ NEBEZPEČENSTVO

Nebezpečenstvo spôsobené príliš vysokými teplotami

Nebezpečenstvo obarenia

Aby ste sa vyhli ohrozeniu v dôsledku príliš vysokých teplôt, musíte nastaviť reguláciu tlaku/množstva čerpacej jednotky na MAX. pri pracovných teplotách nad 60 °C.

Upozornenie

Pri častých prácach nad 50 °C s vápenatou vodou z vodovodu (tvrdosť vody nad 12 °dH) odporúčame namontovať nadstavbovú súpravu plavákového nádobu, aby sa zabránilo tvorbe vodného kameňa vykurovacieho hada.

Upozornenie

Po prevádzke s horúcou vodou môžu kvapôčky vody ojedinele uniknúť z bezpečnostného ventilu v dôsledku zvyškového tepla v kotle.

1. Pomocou spínača prístroja nastavte požadovaný teplotu.

Odporúčané teploty čistenia

- 30-50 °C: Lahké nečistoty
- Max. 60 °C: Nečistoty obsahujúce bielkoviny, napr. v potravinárskom priemysle
- 60-90 °C: Čistenie automobilov, čistenie strojov

Prerušenie prevádzky

1. Presunutím poistnej západky dopredu zaistíte vysokotlakovú pištoľ.

Vypnutie prístroja

⚠ NEBEZPEČENSTVO

Nebezpečenstvo vplyvom horúcej vody

Nebezpečenstvo obarenia

Po prevádzke s horúcou vodou musíte prístroj pre jeho vychladnutie minimálne 2 minúty prevádzkovať so studenou vodou pri otvorenej pištoľi.

1. Zatvorte prívod vody.
2. Otvorte vysokotlakovú pištoľ.
3. Pomocou spínača prístroja zapnite čerpadlo a nechajte ho 5-10 sekúnd bežať.
4. Zatvorte vysokotlakovú pištoľ.
5. Spínač prístroja nastavte na "0".
6. Sieťovú zástrčku vyťahujte zo zásuvky len suchými rukami.
7. Odpojte prípojku vody.
8. Vysokotlakovú pištoľ stlačajte dovtedy, kým v prístroji nebude žiadny tlak.
9. Presunutím poistnej západky dopredu zaistíte vysokotlakovú pištoľ.

Uschovanie prístroja

Upozornenie

Nezalamujte vysokotlakovú hadicu a elektrické vedenie.

1. Vložte vysokotlakovú pištoľ s pracovným nastavcom do držiaka na ráme.
2. Naviňte vysokotlakovú hadicu a elektrické vedenie a zaveste ich na držiaky.

Ochrana proti mrazu

POZOR

Nebezpečenstvo vplyvom mrazu

Zničenie prístroja v dôsledku zamrznutej vody

Prístroj, z ktorého nebola úplne vypustená voda, uchovávajúce na mieste bez rizika mrazu.

V prípade prístrojov pripojených ku komínu je nutné dbať na vnikajúci studený vzduch.

POZOR

Studený vzduch vnikajúci cez komín

Nebezpečenstvo poškodenia

V prípade vonkajších teplôt nižších ako 0 °C odpojte prístroj od komína.

1. Ak skladovanie bez rizika mrazu nie je možné, tak prístroj odstavte.

Odstavenie

Pri dlhších prestávkach v prevádzke alebo ak nie je možné skladovanie bez rizika mrazu:

1. Vypustíte vodu.
2. Prístroj prepláchnite prostriedkom na ochranu pred zamrznutím.

Vypustenie vody

1. Odskrutkujte prírodnú hadicu vody a vysokotlakovú hadicu.
2. Odskrutkujte prírodné vedenie na dne kotla a nechajte vyteciť vodu z vyhrievacej špirály.
3. Prístroj nechajte bežať maximálne 1 minútu až do vyprázdnenia čerpadla a vedení.

Prepláchnutie prístroja prostriedkom na ochranu pred zamrznutím

Upozornenie

Dodržiavajte predpisy týkajúce sa manipulácie od výrobcu prostriedku na ochranu pred zamrznutím.

1. Prístroj (s vypnutým horákom) kompletné prepláchnite bežne dostupným prostriedkom na ochranu pred mrazom.

Tým bude tiež dosiahnutá aj určitá miera ochrany pred koróziou.

Preprava

POZOR

Neodborná preprava

Nebezpečenstvo poškodenia

Spúšťaciu páčku vysokotlakovej pištole chráňte pred poškodením.

⚠ UPOZORNENIE

Nerešpektovanie hmotnosti

Nebezpečenstvo zranenia a poškodenia

Pri preprave dbajte na hmotnosť prístroja.

1. Na upevnenie prístroja medzi kolesom a rámom nasmerujte napínací popruh cez základnú dosku. Rešpektujte znázornenie na obrázku.

Obrázok D

2. Prístroj pri preprave vo vozidlách zaistíte proti zosmyknutiu a prevráteniu v súlade s príslušne platnými smernicami.

Preprava pomocou žeriavu

⚠ NEBEZPEČENSTVO

Neodborná preprava pomocou žeriavu

Nebezpečenstvo zranenia v dôsledku padajúceho prístroja alebo predmetov

Dodržiavajte miestne predpisy na ochranu zdravia, zákony a bezpečnostné pokyny.

Prístroj smú prepravovať pomocou žeriavu len osoby, ktoré boli poučené o obsluhu žeriavu.

Pred každým použitím žeriavu skontrolujte zdvíhacie zariadenie na poškodenie.

Pred každou prepravou žeriavom skontrolujte podperu na prístroji z hľadiska poškodenia.

Prístroj nadvihnite len v strede podpery na prepravu žeriavom.

Nepoužívajte žiadne viazacie reťaze.

Zaistite zdvíhacie zariadenie pred neúmyselným zvesením bremena.

Pred prepravou žeriavom odstráňte pracovný nastavac s vysokotlakovou pištoľou a iné voľné predmety.

Počas zdvíhania neprepravuje žiadne predmety na prístroji.

Nezdržiaвайте sa pod bremenom.

Dbajte na to, aby sa nikto nenachádzal v blízkosti nebezpečnej oblasti žeriavu.

Prístroj nenechávajúte visieť na žeriave bez dozoru.

1. Upevnite zdvíhacie zariadenie na podperu na prepravu prístroja žeriavom.

Obrázok E

Skladovanie

⚠ UPOZORNENIE

Nerešpektovanie hmotnosti

Nebezpečenstvo zranenia a poškodenia

Pri skladovaní dbajte na hmotnosť prístroja.

Ošetrovanie a údržba

⚠ NEBEZPEČENSTVO

Neúmyselne spustený prístroj, dotyk s dielmi vedúcimi prúd

Nebezpečenstvo zranenia, zásah elektrickým prúdom

Pred všetkými prácami na prístroji vypnite prístroj.

Vytiahnite sieťovú zástrčku zo zásuvky.

1. Zatvorte prívod vody.
2. Otvorte vysokotlakovú pištoľ.
3. Pomocou spínača prístroja zapnite čerpadlo a nechajte ho 5-10 sekúnd bežať.
4. Zatvorte vysokotlakovú pištoľ.
5. Spínač prístroja nastavte na "0".
6. Sieťovú zástrčku vytahujte zo zásuvky len suchými rukami.
7. Odpojte prípojku vody.
8. Vysokotlakovú pištoľ stlačajte dovtedy, kým v prístroji nebude žiadny tlak.
9. Presunutím poistnej západky dopredu zaistíte vysokotlakovú pištoľ.
10. Prístroj nechajte vychladnúť.

Bezpečnostná inšpekcia/zmluva o údržbe

S Vaším predajcom môžete dohodnúť pravidelnú bezpečnostnú inšpekciu alebo zmluvu o údržbe. Nechajte si poradiť.

Intervaly údržby

Raz týždenne

POZOR

Mliečny olej

Poškodenie zariadenia

Ak je olej mliečny, tak okamžite informujte autorizovaný zákaznícky servis.

1. Vyčistite jemný filter.
2. Vyčistite palivové sitko.
3. Vyčistite palivový filter.
4. Skontrolujte hladinu oleja.

Po 500 prevádzkových hodinách, minimálne jedenkrát ročne

1. Vymeňte olej.
2. Odstránením vodného kameňa z prístroja poverte zákaznícky servis.
3. Výkonaním údržby prístroja poverte zákaznícky servis.

Údržbové práce

Čistenie jemného filtra

1. Zo zariadenia odstráňte tlak.
2. Odskrutkujte jemný filter na hlave čerpadla.
3. Odmontujte jemný filter a vyberte filtračnú vložku.
4. Filtračnú vložku vyčistite čistou vodou alebo stlačeným vzduchom.
5. Vykonajte montáž v opačnom poradí.

Čistenie palivového sitka

1. Vyklepte palivové sitko. Zabráňte pritom úniku paliva do životného prostredia.

Čistenie palivového filtra

1. Uvoľnite 3 upevňovacie skrutky krytu a odstráňte kryt.
2. Demontujte palivový filter.
3. Vyčistite palivový filter.
4. Opäť namontujte palivový filter.

Čistenie palivovej nádrže

1. Uvoľnite 3 upevňovacie skrutky krytu a odstráňte kryt.
2. Vytiahnite palivový filter a položte ho nabok do vhodnej nádoby, pretože z vedenia môže vytekať nafta.
3. Vytiahnite snímač hlásenia prázdneho stavu a položte ho do vhodnej nádoby.
4. Uvoľnite 2 upevňovacie skrutky medzi palivovou nádržou a elektrickou skrinkou.

Obrazok F

5. Zdvihnite elektrickú skrinku a vytiahnite palivovú nádrž v smere plniaceho otvoru. Podoprite elektrickú skrinku na motore.
6. Vypláchnite palivovú nádrž.
7. Opäť nasadte palivovú nádrž.
8. Demontáž vykonajte v opačnom poradí krokov ako pri montáži.

Výmena oleja

Druh oleja a plniace množstvo sú uvedené v časti „Technické údaje“.

1. Uvoľnite 3 upevňovacie skrutky krytu a odstráňte kryt.
2. Uvoľnite 2 upevňovacie skrutky medzi palivovou nádržou a elektrickou skrinkou.

Obrazok F

3. Zdvihnite elektrickú skrinku a palivovú nádrž čistočne posuňte smerom k dúchadlu horáka. Podoprite elektrickú skrinku na motore.
4. Pod čerpadlo postavte vhodnú zbernú nádobu na ca. 0,5 litra oleja.
5. Uvoľnite vypúšťaciu skrutku oleja.
6. Olej vypustíte do zbernej nádoby. Aby olej mohol vytečť rýchlejšie a úplne, kompletne vyskrutkujte plniaciu skrutku oleja.

Upozornenie

Použitý olej zlikvidujte ekologickým spôsobom, alebo ho odovzdajte na autorizovanom zbernom mieste.

7. Vypúšťaciu skrutku oleja znovu utiahnite momentom 20 – 25 Nm.
8. Nový olej pomaly nalievajte až do dosiahnutia stredu indikátora výšky hladiny oleja. Vzduchové bublinky musia mať možnosť uniknúť.
9. Naskrutkujte plniaciu skrutku oleja.
10. Znovu zasuňte palivovú nádrž späť.
11. Demontáž vykonajte v opačnom poradí krokov ako pri montáži.

Pomoc pri poruchách

⚠ NEBEZPEČENSTVO

Neúmyselne spustený prístroj, dotyk s dielmi vedúcimi prúd

Nebezpečenstvo zranenia, zásah elektrickým prúdom

Pred všetkými prácami na prístroji vypnite prístroj.

Vytiahnite sieťovú zástrčku zo zásuvky.

Prístroj nebeží

Žiadne sieťové napätie

1. Skontrolujte sieťovú prípojku a prívodné vedenie. Chyba v napájaní napätím alebo príliš vysoká odber prúdu motora

1. Skontrolujte sieťovú prípojku a sieťové poistky.

2. Upovedomte zákaznícky servis.

Preťaženy/prehriaty motor, resp. zareagoval obmedzovač teploty výfukových plynov

1. Spínač prístroja nastavte na "0".

2. Prístroj nechajte vychladnúť.

3. Zapnite prístroj.

Porucha sa vyskytuje opakovane

1. Upovedomte zákaznícky servis.

Svieti kontrolka paliva

Upozornenie

Platí len pri bežiacom prístroji a prevádzke s horúcou vodou.

Palivová nádrž je prázdna

1. Doplňte palivo.

Prístroj nevytvára žiadny tlak

Vzduch v systéme

1. Odvzdušnenie čerpadla:

a Dýzu odkrutkujte z pracovného nadstavca.

b Prístroj nechajte v chode tak dlho, kým vyteká voda bez vzduchových bublín.

c V prípade problémov s odvzdušnením nechajte bežať prístroj 10 sekúnd a potom ho vypnite. Postup viackrát opakujte.

d Pri otvorenej vysokotlakovej pištoli zvýšte a znížte reguláciu tlaku/množstva čerpacej jednotky.

e Vypnite prístroj.

f Znovu naskrutkujte dýzu naspäť.

2. Skontrolujte prípojky a vedenia.

Znečistený jemný filter

1. Vyčistíte jemný filter a v prípade potreby ho vymeňte.

Príliš malé privádzané množstvo vody

1. Skontrolujte privádzané množstvo vody (pozrite si časť "Technické údaje").

Prístroj je netesný, z jeho dolnej časti kvapká voda

Netesné čerpadlo

1. V prípade výraznejšej netesnosti nechajte prístroj skontrolovať zákazníckym servisom.

Upozornenie

Povolené sú 3 kvapky za minútu.

Prístroj sa pri zatvorenej vysokotlakovej pištoli neustále zapína a vypína

Netesnosť vo vysokotlakovom systéme

1. Skontrolujte tesnosť vysokotlakového systému a prípojok.

Horák sa nezapaľuje

Upozornenie

Platí len pri prevádzke s horúcou vodou.

Nedostatok vody

1. Skontrolujte prípojku vody a prívodné vedenia.

Znečistený palivový filter

1. Vyčistíte/vymeňte palivový filter.

Žiadna zapalovacia iskra

1. Ak cez prieszor počas prevádzky nevidíte žiadnu zapalovaciu iskru, tak prístroj nechajte skontrolovať zákazníckym servisom.

Horák sa napriek nedostatku vody nevypína

Netesnosť vo vysokotlakovom systéme

1. Skontrolujte tesnosť vysokotlakového systému a prípojok.

Zalepený jazýčkový spínač v poistke proti nedostatku vody alebo zaseknutý magnetický piest

1. Upovedomte zákaznícky servis.

Pri prevádzke s horúcou vodou sa nedosahuje nastavená teplota

Príliš vysoký pracovný tlak/dopravované množstvo

1. Na regulácii tlaku/množstva znížte na čerpacej jednotke znížte pracovný tlak/dopravované množstvo.

Vyhrievacia špirála znečistená sadzami

1. Odstránením sadzí z prístroja poverte zákaznícky servis.

Zákaznícky servis

V prípade, že sa porucha nedá odstrániť, prístroj musí skontrolovať zákaznícky servis.

Záruka

V každej krajine platia záručné podmienky vydané našou príslušnou distribučnou spoločnosťou. Prípadné poruchy vášho prístroja odstránime v rámci záručnej doby zadarmo, pokiaľ ich príčinou boli materiálové alebo výrobné chyby. Pri uplatňovaní záruky sa spolu s dokladom o kúpe obráťte na svojho predajcu alebo na najbližšie autorizované servisné stredisko. (adresa je uvedená na zadnej strane)

Ďalšie informácie o záruke (ak sú k dispozícii) nájdete v sekcii Servis na vašej miestnej webovej stránke Kärcher v časti „Na stiahnutie“.

Príslušenstvo a náhradné diely

Používajte len originálne príslušenstvo a originálne náhradné diely, pretože takéto komponenty zaručujú bezpečnú a bezporuchovú prevádzku zariadenia. Informácie o príslušenstve a náhradných dieloch sa nachádzajú na stránke www.kaercher.com.

Nadstavbové súpravy

Názov	Objednávacie číslo
Nadstavbová súprava plavákovvej nádoby	2.394-003.0
Nadstavbová súprava hadicového bubna	2.639-353.0

EÚ vyhlásenie o zhode

Týmto prehlasujeme, že nižšie označený stroj zodpovedá na základe svojej koncepcie a konštrukčného vyhotovenia, ako aj od vyhotovení, ktoré sme uviedli do prevádzky, príslušným základným bezpečnostným a zdravotným požiadavkám smerníc ES. V prípade zmeny, ktorú neschválime, stráca toto prehlásenie platnosť.

Výrobok: Vysokotlakový čistič

Typ: 1.030-xxx

Príslušné smernice EÚ

2000/14/ES

2006/42/ES (+2009/127/ES)

2009/125/ES

2011/65/EÚ

2014/30/EÚ

Applikované harmonizované normy

EN IEC 63000: 2018

EN 55014-1: 2017 + A11: 2020

EN 55014-2: 1997 + A1: 2001 + A2: 2008

EN 60335-1

EN 60335-2-79

EN 61000-3-2: 2014

EN 62233: 2008

HDS 8/18-4 C Classic, HDS 9/20-4 M Classic, HDS 10/

21-4 M Classic:

EN 61000-3-3: 2013

HDS 6/15-4 C Classic, HDS 13/20-4 S Classic:

EN 61000-3-11: 2000

Applikované nariadenie(-a)

(EÚ) 2019/1781

Uplatňované postupy posudzovania zhody

2000/14/ES: Príloha V

Hladina akustického výkonu dB (A)

HDS Classic

Namerané: 94

Zaručené: 97

Applikované vnútroštátne normy

-

Podpísané osoby konajú z poverenia a s plnou mocou vedenia spoločnosti.



H. Jenner

Chairman of the Board of Management



S. Reiser

Manager Regulatory Affairs & Certification

Osoba zodpovedná za dokumentáciu:

S. Reiser

Alfred Kärcher SE & Co. KG

Alfred-Kärcher-Str. 28 - 40

71364 Winnenden (Germany)

Tel.: +49 7195 14-0

Fax: +49 7195 14-2212

Winnenden, 2021/10/01

Technické údaje

		HDS 6/15-4 C Classic	HDS 8/18-4 C Classic	HDS 9/20-4 M Classic	HDS 10/21- 4 M Classic	HDS 13/20- 4 S Classic
Elektrická prípojka						
Sieťové napätie	V	230	400	400	400	400
Fáza	~	1	3	3	3	3
Sieťová frekvencia	Hz	50	50	50	50	50
Stupeň ochrany		IPX5	IPX5	IPX5	IPX5	IPX5
Trieda ochrany		I	I	I	I	I
Príkion	kW	3,6	5,5	7	8	9,5
Zaistenie siete (C-Type, gL/gG)	A	16	16	16	16	25
Maximálne povolená impedancia siete	Ω	0.471	--	--	--	0.402
Prípojka vody						
Prívodný tlak (max.)	MPa (bar)	1 (10)	1 (10)	1 (10)	1 (10)	1 (10)
Teplota vody na prítoku (max.)	$^{\circ}\text{C}$	30	30	30	30	30
Privádzané množstvo (min.)	l/h (l/min)	800 (13,3)	1000 (16,7)	1200 (20)	1300 (21,7)	1500 (25)
Nasávací výška (max.) pri 20 $^{\circ}\text{C}$	m	0,5	0,5	0,5	0,5	0,5
Výkonové údaje prístroja						
Prietok, voda	l/h (l/min)	300-600 (5-10)	300-800 (5-13,3)	300-900 (5-15)	350-1000 (5,8-16,7)	600-1300 (10-21,7)
Prevádzkový tlak vody so štandardnou dýzou	MPa (bar)	3-15 (30-150)	3-18 (30-180)	3-20 (30-200)	3-21 (30-210)	3-20 (30-200)
Poistný ventil pre prípad nadmerného prevádzkového tlaku (maximum)	MPa (bar)	20,0 (200)	23,5 (235)	23,5 (235)	23,5 (235)	23,5 (235)
Prevádzková teplota teplej vody (maximálna)	$^{\circ}\text{C}$	98	98	98	98	98
Výkon horáka	kW	45	61	69	77	108
Spotreba vykurovacieho oleja (max.)	kg/h	3,9	5,2	5,8	6,4	8,9
Síla spätného nárazu vysokotlakovej pištole	N	29	43	50	57	73
Veľkosť štandardnej dýzy		038	045	047	050	070
Rozmery a hmotnosti						
Typická prevádzková hmotnosť	kg	132	142	146	150	178
Dĺžka x šírka x výška	mm	1090 x 740 x 900	1090 x 740 x 900	1090 x 740 x 900	1090 x 740 x 900	1090 x 740 x 900
Palivová nádrž	l	30	30	30	30	30
Vysokotlakové čerpadlo						
Množstvo oleja	l	0,43	0,5	0,5	0,65	0,65
Druh oleja		15W40	15W40	15W40	15W40	15W40
Horák						
Palivo		Vykurovací olej EL alebo nafta	Vykurovací olej EL alebo nafta	Vykurovací olej EL alebo nafta	Vykurovací olej EL alebo nafta	Vykurovací olej EL alebo nafta
Zistené hodnoty podľa EN 60335-2-79						
Hladina akustického tlaku L_{pA}	dB(A)	75	76	77	79	79
Neistota K_{pA}	dB(A)	3	3	3	3	3
Hladina akustického výkonu L_{WA} + Neistota K_{WA}	dB(A)	97	97	97	97	97
Hodnota vibrácií ruka-rameno	m/s^2	2,7	4,1	4,22	4,65	4,5
Neistota K	m/s^2	0,8	0,9	0,91	1,37	0,94

Dôvod výnimky podľa nariadenia (EÚ) 2019/1781, príloha I, odsek 2 (12): j)
Technické zmeny vyhradené.

Kazalo

Splošni napotki	164
Zaščita okolja	164
Pregled naprave	164
Simboli na napravi	165
Namenska uporaba	165
Varnostna navodila	165
Varnostne naprave	165
Zagon	166
Upravljanje	166
Transport	168
Skladiščenje	168
Nega in vzdrževanje	168
Pomoč pri motnjah	169
Garancija	170
Pribor in nadomestni deli	170
Izjava EU o skladnosti	170
Tehnični podatki	171

Splošni napotki



Pred prvo uporabo naprave preberite ta izvorna navodila in priložena varnostna navodila, ter jih upoštevajte.

Obe knjižici shranite za poznejšo uporabo ali za naslednjega uporabnika.

- Če navodil za uporabo in varnostnih navodil ne upoštevate, lahko nastanejo škoda na napravi in nevarnosti za upravljavca in druge osebe.
- Če opazite poškodbe, ki so nastale med transportom, takoj obvestite prodajalca.
- Ko vzamete vsebino paketa iz embalaže, preverite, ali manjka pribor in ali je vsebina poškodovana. Za obseg dobave glejte sliko A.
- Pri obratovanju nad približno 800 m nadmorske višine se obrnite na vašega prodajalca, da prilagodi nastavev gorilnika na višino in zmanjšano vsebnost kisika.

Zaščita okolja



Pakirni material je mogoče reciklirati. Embalažo odstranite na okolju varen način.



Električne in elektronske naprave vsebujejo dragocene materiale z možnostjo recikliranja, pogosto pa tudi sestavne dele, kot so baterije, akumulatorske baterije ali olja, ki lahko pri napačni uporabi ali napačnem odstranjevanju škodujejo zdravju ljudi in okolju. Navedeni sestavni deli so kljub temu potrebni za pravilno delovanje naprave. Naprav, označenih s tem simbolom, ne smete odvreči med gospodinjske odpadke.

Napotki o sestavinah (REACH)

Aktualne informacije najdete na spletnem naslovu: www.kaercher.de/REACH

Dodatna navodila za varovanje okolja

Preprečite vnos motornega in kurilnega olja, dizelskega goriva in bencina v okolje. Zaščitite tla in staro olje odstranite na okolju varen način.

Pregled naprave

Opis naprave

Slika A

- ① Držalo za kabel
- ② Varovalka pred pomanjkanjem vode in varnostni ventil
- ③ Elektromagnetni ventil za gorivo
- ④ Črpalka za gorivo
- ⑤ Tipska ploščica
- ⑥ Ventilator gorilnika
- ⑦ Polnilna odprtina za gorivo (zapiralo rezervoarja)
- ⑧ Filter za gorivo
- ⑨ Sito za gorivo
- ⑩ Rezervoar za gorivo
- ⑪ Elektromotor
- ⑫ Držalo za visokotlačno pištolo z brizgalno cevjo
- ⑬ Element za reguliranje tlaka/količine enote s črpal-ko
- ⑭ Prikaz ravni olja
- ⑮ Izpustni vijak za olje
- ⑯ Polnilni vijak za olje
- ⑰ Enota s črpalko
- ⑱ Napajalni kabel
- ⑲ Fini filter (voda), HDS 13/20-4 S Classic: Fini filter je nameščen obrnjen nazaj za 90°
- ⑳ Gorilnik
- ㉑ Prikluček za vodo
- ㉒ Temperaturno tipalo
- ㉓ Visokotlačni priključek
- ㉔ Držalo gibke cevi
- ㉕ Vžigalni transformator
- ㉖ Krmilno kolesce s parkirno zavoro
- ㉗ Visokotlačna gibka cev
- ㉘ Pritrdilni vijak pokrova
- ㉙ Nivojsko stikalo
- ㉚ Prekrivna matica
- ㉛ Senzor nizkega nivoja
- ㉜ Upravljalno polje
- ㉝ Pokrov
- ㉞ Sprožilna ročica
- ㉟ Visokotlačna pištola
- ㊱ Visokotlačna šoba
- ㊲ Peskalna cev
- ㊳ Varnostna zaskočka visokotlačne pištole

39) Opora za transport z žerjavom

40) Okvir

Upravljalno polje

Slika B

0 = izklopljeno

- 1) Stikalo naprave
- 2) Način obratovanja: obratovanje s hladno vodo
- 3) Način obratovanja: obratovanje z vročo vodo (e = eco-stopnja, vroča voda z največ 60 °C)
- 4) Kontrolna lučka za gorivo
- 5) Koda QR za informacije

Simboli na napravi

	Ne usmerjajte visokotlačnega curka proti osebam, ljudem, priključeni električni opremi ali proti sami napravi. Varujte napravo pred zmrzaljo.
	Nevarnost zaradi električne napetosti. Dela na električnem sistemu lahko izvajajo samo strokovnjaki za elektriko ali pooblaščen strokovno osebje.
	V skladu z veljavnimi predpisi uporaba naprave v omrežju pitne vode ni dovoljena brez systemskega ločilnika. Zagotovite, da je priključek vašega sistema za gospodinjstvo vodo, s katerim je povezan visokotlačni čistilnik, opremljen s sistemskim ločilnikom v skladu z EN 12729, tip BA. Za vodo, ki je prešla skozi sistemski ločilnik, se smatra, da je nepitna. Sistemski ločilnik vedno priključite na oskrbo z vodo, nikoli neposredno na napravo.



Nevarnost za zdravje zaradi strupenih izpušnih plinov. Ne vdihujte izpušnih plinov.



Nevarnost opeklin zaradi vročih površin.



Koda za informacije

Namenska uporaba

Napravo uporabljajte samo za čiščenje, npr. strojev, vozil, zgradb, orodja, fasad, teras in vrtnih naprav.

NEVARNOST

Uporaba na bencinskih črpalkah ali drugih nevarnih območjih

Nevarnost telesnih poškodb

Upošteвайте ustrezne varnostne predpise.

Napotek

Ne dovolite, da odpadna voda, ki vsebuje mineralna olja, prodre v zemljo, vode ali kanalizacijo. Pranje motorja ali pranje podvozja izvajajte samo na primernih mestih z izločevalnikom olja.

Mejne vrednosti za oskrbo z vodo

POZOR

Onesnažena voda

Prečasná obraba ali usedline v napravi

Napravo oskrbuje samo s čisto vodo ali reciklirano vodo, ki ne prekoračuje mejnih vrednosti.

Glede oskrbe z vodo veljajo naslednje mejne vrednosti:

- pH-vrednost: 6,5–9,5
- Električna prevodnost: prevodnost sveže vode + 1200 µS/cm, maksimalna prevodnost 2000 µS/cm
- Snovi, ki se izločajo (preskusna prostornina 1 l, čas izločanja 30 minut): < 0,5 mg/l
- Snovi, ki jih je mogoče izločiti s filtri: < 50 mg/l, brez abrazivnih snovi
- Ogljikovodik: < 20 mg/l
- Klorid: < 300 mg/l
- Sulfat: < 240 mg/l
- Kalcij: < 200 mg/l
- Skupna trdota: < 28 °dH, < 50° TH, < 500 ppm (mg CaCO₃/l)
- Železo: < 0,5 mg/l
- Mangan: < 0,05 mg/l
- Baker: < 2 mg/l
- Aktivni klor: < 0,3 mg/l
- Brez neprijetnih vonjav

Varnostna navodila

Za napravo veljajo naslednja varnostna navodila:

- Upošteвайте nacionalne predpise zakonodajalca za naprave za brizganje tekočin.
- Upošteвайте nacionalne predpise zakonodajalca za preprečevanje nesreč. Naprave za brizganje tekočin je treba redno pregledovati in rezultate pregleda pisno zabeležiti.
- Prepričajte se, da je grelec naprave vžigalna naprava. Vžigalne naprave je treba redno preverjati v skladu z nacionalnimi predpisi zakonodajalca.
- Naprave in pribora ni dovoljeno spreminjati.
- Da bi se izognili nevarnosti zaradi previsokih temperatur, morate pri delovnih temperaturah nad 60 °C element za reguliranje tlaka/količine enote s črpalko nastaviti na MAX.

Varnostne naprave

Varnostne naprave so namenjene zaščiti uporabnika in jih ne smete izklopiti ali obiti njihovega delovanja.

Varnostni ventil

- Če je tlačno stikalo pokvarjeno, se odpre varnostni ventil.
- Varnostni ventil je tovarniško nastavljen in zaplombiran. Nastavitev sme opraviti samo servisna služba.

Varovalka pred pomanjkanjem vode

Varovalka pred pomanjkanjem vode preprečuje vklop gorilnika ob pomanjkanju vode.

Omejevalnik temperature izpušnih plinov

Omejevalnik temperature izpušnih plinov izklopi napravo, ko je temperatura izpušnih plinov previsoka.

Zagon

⚠ OPOZORILO

Poškodovane komponente

Nevarnost telesnih poškodb

Prepričajte se, da so naprava, pribor, dovodi in priključki v brezhibnem stanju. Če niso brezhibni, naprave ne smete uporabljati.

1. Blokirate parkirno zaporo.

Preverite nivo olja za visokotlačno črpalko

POZOR

Mlečnato olje

Poškodbe naprave

Če je olje mlečnato, o tem takoj obvestite pooblaščenega stranko.

1. Napravo postavite na ravno površino.
2. Na prikazu ravni olja preverite raven olja v visokotlačni črpalki.
Kazalec ravni olja mora biti na sredini prikaza ravni olja.
3. Po potrebi dolijte olje.

Montaža pribora

Napotek

Sistem EASY!Lock s hitrim navojem omogoča hitro in zanesljivo priključitev sestavnih delov s samo enim obratom.

1. Povežite brizgalno cev z visokotlačno pištolo in jo pritegnite z roko (EASY!Lock).
2. Natakните visokotlačno šobo na brizgalno cev.
3. Montirajte prekrivno matico in jo pritegnite z roko (EASY!Lock).
4. Spojite visokotlačno gibko cev z visokotlačno pištolo in visokotlačnim priključkom naprave ter jo pritegnite z roko (EASY!Lock).

Polnjenje z gorivom

⚠ NEVARNOST

Neprimerno gorivo

Nevarnost eksplozije

Polnite le z dizelskim gorivom ali lahkim kurilnim oljem. Neprimernih goriv, npr. bencina, ne smete uporabljati.

POZOR

Delovanje s prazno posodo za gorivo

Uničenje črpalke za gorivo

Naprave nikoli ne uporabljajte s praznim rezervoarjem za gorivo.

1. Odprite zapiralo rezervoarja.
2. Napolnite z gorivom.
3. Zaprite pokrov rezervoarja.
4. Obrišite prelito gorivo.

Priključek za vodo

⚠ OPOZORILO

Nevarnost zaradi povratnega toka onesnažene vode v omrežje pitne vode

Nevarnost za zdravje

Upošteвайте predpise podjetja za oskrbo z vodo.

V skladu z veljavnimi predpisi naprava nikoli ne sme obratovati brez sistemskega ločilnika od omrežja pitne vode. Uporabljajte sistemski ločilnik KÄRCHER ali kak drug sistemski ločilnik v skladu z EN 12729 tip BA. Za vodo, ki je prešla skozi sistemski ločilnik, se smatra, da je nepitna. Sistemski ločilnik vedno priključite na sistem za oskrbo z vodo, nikoli direktno na priključek za vodo na napravi.

- Za priključne vrednosti glejte Tehnične podatke.

Napotek

dotočna gibka cev ni vključena v dobavo.

Napotek

Sistemski ločilnik ni vključen v dobavo.

1. Sistemski ločilnik priključite na dotok vode (npr. vodovodno pipo).
2. Dovodno cev (dolžina vsaj 7,5 m, najmanjši premer 3/4") priključite na priključek za vodo na napravi in na sistemski ločilnik.
3. Odprite dotok vode.

Sesanje vode iz posode

Napotek

Sesanje vode iz posode ni mogoče s priključnim kompletom RM 110.

⚠ NEVARNOST

Sesanje tekočin, ki vsebujejo topila, ali pitne vode

Nevarnost poškodb in grotne škode ter onesnaženja pitne vode

Nikoli ne sesajte tekočine, ki vsebuje topila, kot so razredčila za barve, bencin, olje ali nefiltrirana voda. Testnila v napravi niso odporna na topila. Meglica, ki nastaja pri pršenju topil, je visoko vnetljiva, eksplozivna in strupena.

Nikoli ne črpajte vode iz rezervoarjev za pitno vodo.

1. Sesalno gibko cev (premera najmanj 3/4") priključite na priključek za vodo naprave.
2. Sesalno gibko cev obesite v zunanji vodni vir.

Napotek

Največja višina sesanja: 0,5 m

3. Dokler črpalka sesa vodo: Element za reguliranje tlaka/količine enote s črpalko nastavite na največjo vrednost.

Električni priključek

⚠ NEVARNOST

Neustrezni podaljški

Električni udar

Na prostem uporabljajte samo odobrene in ustrezno označene električne podaljške z zadostnim presekom kabla.

Prepričajte se, da sta vtič in spojka uporabljenega podaljška kabla vodotesna.

Podaljške vedno odvijte v celoti.

POZOR

Preseganje omrežne impedance

Električni udar zaradi kratkega stika

Največja dovoljena omrežna impedance na električnem priključku (glejte tehnične podatke) ne sme biti presežena.

Pri nejasnostih glede obstoječe omrežne impedance na vašem priključku stopite v stik z upraviteljem električne ga omrežja.

- Za priključne vrednosti glejte tehnične podatke in tipsko ploščico.
- Električni priključek mora izdelati elektroinstalater in mora biti v skladu z IEC 60364-1.
- Samo 3-fazne naprave: Preverite pravilno polarnost naprave, glejte Upravljanje/vtič za obračanje polov.

Upravljanje

⚠ NEVARNOST

Vnetljive tekočine

Nevarnost eksplozije

Ne pršite nobenih gorljivih tekočin.

⚠ NEVARNOST

Delovanje brez brizgalno cevi

Nevarnost telesnih poškodb

Naprave nikoli ne uporabljajte v brez nameščene peskalne cevi.

Pred vsako uporabo brizgalne cevi preverite, ali je šoba dobro nameščena. Vijake peskalne cevi je treba ročno priviti.

⚠ NEVARNOST

Visokotlačni vodni curek

Nevarnost telesnih poškodb

Nikoli ne fiksirajte sprožilne ročice v aktiviranem položaju.

Pred kakršnim koli delom na napravi zavarujte visokotlačno pištolo tako, da varnostno zaskočko potisnete naprej.

Visokotlačno pištolo in brizgalno cev držite z obema rokama.

⚠ NEVARNOST

Nevarnost zaradi poškodovanega omrežnega kabla

Električni udar

Prepričajte se, da omrežni kabel med delovanjem ni v stiku z gorilnikom (vroč).

POZOR

Delovanje s prazno posodo za gorivo

Uničenje črpalke za gorivo

Naprave nikoli ne uporabljajte s praznim rezervoarjem za gorivo.

Menjava šobe

1. Izklopite napravo in pritisnjate visokotlačno pištolo, da se sprostí tlak v napravi.
2. Zavarujte visokotlačno pištolo tako, da varnostno zaskočko potisnete naprej.
3. Zamenjajte šobo.

Vklp naprave

1. Stikalo naprave premaknite v zeleni način obratovanja. Naprava se na kratko zažene in izklopi takoj, ko je dosežen delovni tlak.
2. Visokotlačno pištolo sprostite tako, da varnostno zaskočko potisnete nazaj. Ko sprožite visokotlačno pištolo, se naprava ponovno vklopi.

Napotek

Če iz visokotlačne šobe ne izstopa voda, odzračite črpalko. Glejte Pomoč pri motnjah – naprava ne ustvarja tlaka.

Vtič za obračanje polov (samo 3-fazne naprave)

1. Napravo upravljajte v načinu za hladno vodo.
2. Preverite pravilno smer vrtenja ventilatorja: Pri tem držite roko nad kaminom in preverite, ali je čutiiti zračni tok.
3. Opazen zračni tok: Smer vrtenja je pravilna.
4. Zračni tok ni opazen: Zamenjate pola na vtiču za obračanje polov.

Slika C

Nastavljanje delovnega tlaka in črpalne količine

Element za reguliranje tlaka/količine enote s črpalko

1. Obrnite regulacijsko vreteno v smeri urnega kazalca: Povečajte delovni tlak (MAX).
2. Obrnite regulacijsko vreteno v nasprotni smeri urnega kazalca: Zmanjšajte delovni tlak (MIN).

Čiščenje

Napotek

Visokotlačni curek zmeraj usmerite na predmet, ki ga čistite, najprej z večje razdalje in z manjšo temperaturo, da preprečite nastanek škode zaradi visokega tlaka ali temperature.

1. Nastavite temperaturo čiščenja glede na površino, ki jo boste čistili.

obratovanje s hladno vodo

Za odstranjevanje manjših umazanij in za izpiranje, npr. vrtnega orodja, terase, orodja.

Stopnja Eco

Naprava deluje v najbolj varčnem temperaturnem območju (največ 60 °C).

Obratovanje z vročo vodo

⚠ NEVARNOST

Vroča voda

Nevarnost oparin

Preprečite stik z vročo vodo.

⚠ NEVARNOST

Nevarnost zaradi previsokih temperatur

Nevarnost oparin

Da bi se izognili nevarnosti zaradi previsokih temperatur, morate pri delovnih temperaturah nad 60 °C element za reguliranje tlaka/količine enote s črpalko nastaviti na MAX.

Napotek

Pri pogostem delu pri temperaturi nad 50 °C z apnenčasto vodo iz vodovoda (trdota vode nad 12 °dH), priporočamo namestitvev priključnega kompleta za posodo s plovcem, da preprečite nabiranje vodnega kamna ogrevane tuljave.

Napotek

Po obratovanju z vročo vodo lahko zaradi preostale toplote v kotlu iz varnostnega ventila občasno uhajajo kapljice vode.

1. Nastavite stikalo naprave na zeleno temperaturo.

Priporočene temperature čiščenja

- 30–50 °C: Manjša umazanija
- Največ 60 °C: Umazanija, ki vsebuje beljakovine, npr. v živilski industriji
- 60–90 °C: Čiščenje motornih vozil, čiščenje strojev

Prekinitev obratovanja

1. Zavarujte visokotlačno pištolo tako, da varnostno zaskočko potisnete naprej.

Izklop naprave

⚠ NEVARNOST

Nevarnost zaradi vroče vode

Nevarnost oparin

Po obratovanju z vročo vodo mora naprava vsaj 2 minuti obratovati s hladno vodo pri odprti pištoli, da se ohladi.

1. Zaprite dotok vode.
2. Odprite visokotlačno pištolo.
3. S stikalom naprave vklopite črpalko in pustite, da deluje 5–10 sekund.
4. Zaprite visokotlačno pištolo.
5. Stikalo naprave preklopite v položaj "0".
6. Električni vtič izvlecite iz vtičnice samo s suhimi rokami.
7. Odstranite priključek za vodo.
8. Pritisčajte visokotlačno pištolo, da se sprostí tlak v napravi.

9. Zavarujte visokotlačno pištolo tako, da varnostno zaskočko potisnete naprej.

Shranjevanje naprave

Napotek

Ne pregibajte visokotlačne gibke cevi ali električnega kabla.

1. Visokotlačno pištolo z brizgalno cevjo vstavite v držalo na okvirju.
2. Zvijte visokotlačno gibko cev in električni kabel ter ju obesite držala.

Zaščita pred zamrzovanjem

POZOR

Nevarnost zaradi zmrzali

Uničenje naprave zaradi zmrznjene vode

Napravo, iz katere niste v celoti izpraznili vode, shranite na mestu brez zmrzali.

Pri napravah, ki so priključene na kamin, je treba upoštevati prodirajoč hladan zrak.

POZOR

Hladen zrak, ki vstopa skozi kamin

Nevarnost poškodovanja

Ko je zunanja temperatura pod 0 °C, napravo odklopite s kamina.

1. Napravo pripravite na mirovanje, če skladiščenje brez zmrzali ni mogoče.

Priprava na mirovanje

Za daljše prekinitev obratovanja ali kadar skladiščenje brez zmrzali ni mogoče:

1. izpihajte vodo.
2. Napravo sperite s sredstvom za zaščito pred zamrzovanjem.

Izpihavanje vode

1. Odvijte cev za dovajanje vode in visokotlačno gibko cev.
2. Odvijte dovodno cev na dnu kotla in pustite ogrevalno tuljavo delovati v prostem teku.
3. Pustite napravo teči največ 1 minuto, da se črpalka in cevi izpraznijo.

Spiranje naprave s sredstvom za zaščito pred zamrzovanjem

Napotek

Upoštevajte predpise proizvajalca za ravnanje s sredstvom za zaščito pred zamrzovanjem.

1. Napravo (z izklopljenim gorilnikom) popolnoma izperite s komercialnim sredstvom za zaščito pred zamrzovanjem.

To zagotavlja tudi določeno stopnjo zaščite pred korozijo.

Transport

POZOR

Nestrokovni transport

Nevarnost poškodovanja

Sprožilno ročico visokotlačne pištole zaščitite pred poškodbami.

△ PREVIDNOST

Neupoštevanje teže

Nevarnost telesnih poškodb in materialne škode

Pri transportu upoštevajte težo naprave.

1. Z napenjalnim pasom pritrdite napravo med kolesom in okvirjem nad talno ploščo. Upoštevajte sliko.

Slika D

2. Pri transportu v vozilih zavarujte napravo pred zdrsom in prevrnitvijo v skladu z veljavnimi smernicami.

Transport z žerjavom

△ NEVARNOST

Nestrokovni transport z žerjavom

Nevarnost telesnih poškodb zaradi padajoče naprave ali padajočih predmetov

Upoštevajte krajevne predpise, zakone o preprečevanju nesreč in varnostna navodila.

Napravo smejo z žerjavom transportirati samo osebe, ki so dobro poučene z upravljanjem žerjava.

Pred vsakim transportom z žerjavom preglejte pribor za dviganje glede poškodovanja.

Pred vsakim transportom z žerjavom preverite, ali je opora na napravi poškodovana.

Napravo dvigujte samo na sredini opore za transport z žerjavom.

Ne uporabljajte verig za pripenjanje.

Zavarujte pribor za dviganje pred nepredvidenim nihanjem bremena.

Pred transportom z žerjavom odstranite brizgalno cev z visokotlačno pištolo in druge odstranljive predmete.

Med postopkom dviganja ne transportirajte drugih predmetov na napravi.

Ne stojte pod bremenom.

Pazite, da se v območju nevarnosti žerjava nihče ne zadržuje.

Ne pustite, da naprava brez nadzora visi na žerjavu.

1. Dvižno napravo pritrdite na oporo za transport z žerjavom naprave.

Slika E

Skladiščenje

△ PREVIDNOST

Neupoštevanje teže

Nevarnost telesnih poškodb in materialne škode

Pri skladiščenju upoštevajte težo naprave.

Nega in vzdrževanje

△ NEVARNOST

Nenameren zagon naprave, dotikanje delov pod električno napetostjo

Nevarnost telesnih poškodb, nevarnost udara elektrike

Pred deli na napravi izklopite napravo.

Izvlcite električni vtič.

1. Zaprite dotok vode.
2. Odprite visokotlačno pištolo.
3. S stikalom naprave vklopite črpalko in pustite, da deluje 5–10 sekund.
4. Zaprite visokotlačno pištolo.
5. Stikalo naprave preklopite v položaj "0".
6. Električni vtič izvlcite iz vtičnice samo s suhimi rokami.
7. Odstranite priključek za vodo.
8. Pritisčajte visokotlačno pištolo, da se sprost tlak v napravi.
9. Zavarujte visokotlačno pištolo tako, da varnostno zaskočko potisnete naprej.
10. Počakajte, da se naprava ohladi.

Varnostni pregledi / pogodba o vzdrževanju

Z vašim prodajalcem se lahko dogovorite za redne varnostne preglede ali sklenete pogodbo o vzdrževanju. Pustite si svetovati.

Vzdrževalni intervali

Tedensko

POZOR

Mlečnato olje

Poškodbe naprave

Če je olje mlečnato, o tem takoj obvestite pooblaščenega stranko.

1. Očistite fini filter.
2. Očistite sito za gorivo.
3. Očistite filter za gorivo.
4. Preverite nivo olja.

Vsakih 500 obratovalnih ur, najmanj enkrat letno

1. Zamenjajte olje.
2. Servisna služba naj odstrani vodni kamen iz naprave.
3. Vzdrževanje naprave naj izvaja servisna služba.

Vzdrževalna dela

Čiščenje finega filtra

1. Tlačno razbremenite napravo.
2. Odvijte fini filter na glavi črpalke.
3. Demontirajte fini filter in odstranite filterski vložek.
4. Filterski vložek očistite s čisto vodo ali stisnjanim zrakom.
5. Sestavite ga v obratnem vrstnem redu.

Čiščenje sita za gorivo

1. Iztresite sito za gorivo. Ne dovolite, da gorivo pride v okolje.

Čiščenje filtra za gorivo

1. Odvijte 3 pritrdilne vijake pokrova in odstranite pokrov.
2. Demontirajte filter za gorivo.
3. Očistite filter za gorivo.
4. Ponovno namestite filter za gorivo.

Čiščenje rezervoarja za gorivo

1. Odvijte 3 pritrdilne vijake pokrova in odstranite pokrov.
2. Izvlecite filter za gorivo in ga stransko položite v ustrezno posodo, saj lahko iz vodov izteče dizelsko gorivo.
3. Izvlecite senzor nizkega nivoja in ga položite v ustrezno posodo.
4. Odvijte 2 pritrdilna vijaka med rezervoarjem za gorivo in električno omarico.

Slika F

5. Dvignite električno omarico in izvlecite rezervoar za gorivo proti polnilni odprtini. Električno omarico podprite na motorju.
6. Izperite rezervoar za gorivo.
7. Ponovno namestite rezervoar za gorivo.
8. Razgradnjo izvedite v obratnem vrstnem redu.

Menjava olja

Za vrsto olja in količino polnjenja glejte tehnične podatke.

1. Odvijte 3 pritrdilne vijake pokrova in odstranite pokrov.
2. Odvijte 2 pritrdilna vijaka med rezervoarjem za gorivo in električno omarico.

Slika F

3. Dvignite električno omarico in deloma potisnite rezervoar za gorivo v smeri ventilatorja gorilnika. Električno omarico podprite na motorju.
4. Pod črpalčko postavite ustrezno prestrezno posodo za približno 0,5 litra olja.

5. Sprostite izpustni vijak za olje.
6. Olje izpusite v prestrezno posodo. Če želite omogočiti hitrejšo in popolnejšo odtekanje olja, popolnoma odvijte polnilni vijak za olje.

Napetek

Staro olje zavržite v skladu s predpisi za varovanje okolja ali ga predajte pooblaščenemu zbirnemu mestu.

7. Ponovno privijte izpustni vijak za olje, navor 20–25 Nm.
8. Novo olje počasi dolivajte do sredine prikaza ravni olja. Zračni mehurčki morajo imeti pristo pot, da se odstranijo.
9. Privijte polnilni vijak za olje.
10. Rezervoar za gorivo ponovno potisnite nazaj.
11. Razgradnjo izvedite v obratnem vrstnem redu.

Pomoč pri motnjah

⚠ NEVARNOST

Nenameren zagon naprave, dotikanje delov pod električno napetostjo

Nevarnost telesnih poškodb, nevarnost udara elektrike

Pred deli na napravi izklopite napravo.

Izvlecite električni vtič.

Naprava ne deluje

Brez omrežne napetosti

1. Preverite omrežni priključek in dovod. Napaka pri oskrbi z napetostjo ali previsoka poraba toka motorja

1. Preverite omrežni priključek in omrežne varovalke.
2. Obvestite servisno službo.

Motor je preobremenjen/se pregreva ali se je sprožil omejevalnik temperature odpadnega plina

1. Stikalo naprave preklopite v položaj "0".
2. Počakajte, da se naprava ohladi.
3. Vključite napravo.

Motnja se večkrat ponovi

1. Obvestite servisno službo.

Sveti kontrolna lučka za gorivo

Napetek

Velja samo pri delujoči napravi in obratovanju z vročo vodo.

Rezervoar za gorivo je prazen

1. Napolnite z gorivom.

Naprava ne ustvarja tlaka

Zrak v sistemu

1. Odzračevanje črpalke:
 - a Odvijte šobo z brizgalne cevi.
 - b Pusite teči napravo toliko časa, začne izstopati voda brez mehurčkov.
 - c Če so pri odzračevanju problemi, pustite napravo teči 10 sekund, nato jo izklopite. Večkrat ponovite postopek.
 - d Pri odprti visokotlačni pištoli odvijte in privijte element za reguliranje tlaka/količine enote s črpalčko.
 - e Izklopite napravo.
 - f Šobo privijte nazaj.

2. Preverite priključke in vode.

Fini filter je umazan

1. Očistite fini filter, po potrebi ga zamenjajte.

Količina dovedene vode je premajhna.

1. Preverite količino dovajanja vode (glejte poglavje Tehnični podatki).

Naprava pušča, voda na dnu kaplja iz naprave

Črpalka ne tesni

1. V primeru večje netesnosti naj napravo pregleda servisna služba.

Napotek

Dovoljene so 3 kapljice na minuto.

Naprava se neprekinjeno vklaplja in izklaplja, ko je visokotlačna pištola zaprta

Puščanje v visokotlačnem sistemu

1. Preverite tesnost visokotlačnega sistema in priključkov.

Gorilnik se ne prižge

Napotek

Velja samo pri obratovanju z vročo vodo.

Pomanjkanje vode

1. Preverite priključek za vodo in dovode.

Filter za gorivo je umazan

1. Očistite/zamenjajte filter za gorivo.

Brez vžigalne iskre

1. Če med delovanjem skozi steklo ni vidne iskre, naj napravo pregleda servisna služba.

Gorilnik se ne izklopi kljub pomanjkanju vode

Puščanje v visokotlačnem sistemu

1. Preverite tesnost visokotlačnega sistema in priključkov.

Reedovo stikalo se je zlepilo v varovalki pred pomanjkanjem vode ali zataknilo v magnetnem batu

1. Obvestite servisno službo.

Nastavljena temperatura ni dosežena pri obratovanju z vročo vodo

Delovni tlak/črpalna količina je previsoka

1. Zmanjšajte delovni tlak/črpalno količino na elementu za reguliranje tlaka/količine enote s črpalke.

Sajasta ogrevalna tuljava

1. Servisna služba naj saje odstrani iz naprave.

Servisna služba

Če motnje ni mogoče odpraviti, mora napravo pregledati servisna služba.

Garancija

V vsaki državi veljajo garancijski pogoji, ki jih je izdala naša pristojna prodajna družba. V garancijskem roku bodo morebitne motnje v delovanju naprave odpravljene brezplačno, če je njihov vzrok napaka v materialu ali napaka v izdelavi. Pri uveljavljanju garancije zagotovite dokazilo o nakupu in stopite v stik s prodajalcem ali najbližjim servisom.

Naslov najdete na hrbtni strani.

Dodatne garancijske informacije (če so na voljo) so na voljo na servisnem območju na lokalni spletni strani podjetja Kärcher v razdelku "Prenosi".

Pribor in nadomestni deli

Uporabljajte samo originalni pribor in originalne nadomestne dele, ki zagotavljajo varno in nemoteno delovanje naprave.

Informacije o priboru in nadomestnih delih najdete na spletnem naslovu www.kaercher.com.

Priključni kompleti

Ime	Številka za naročilo
Priključni komplet posode s plovcem	2.394-003.0
Priključni komplet bobna za cev	2.639-353.0

Izjava EU o skladnosti

S tem izjavljamo, da v nadaljevanju navedeni stroj zaradi svoje zasnovane in konstrukcije ter v izvedbi, kakršno dajemo na tržišče, ustreza osnovnim zahtevam glede varnosti in varovanja zdravja v skladu z EU-direktivami. V primeru sprememb na stroju brez našega soglasja ta izjava izgubi veljavnost.

Izdelek: Visokotlačni čistilnik

Tip: 1.030-xxx

Zadevne EU-direktive

2000/14/ES

2006/42/ES (+2009/127/ES)

2009/125/ES

2011/65/EU

2014/30/EU

Uporabljeni harmonizirani standardi

EN IEC 63000: 2018

EN 55014-1: 2017 + A11: 2020

EN 55014-2: 1997 + A1: 2001 + A2: 2008

EN 60335-1

EN 60335-2-79

EN 61000-3-2: 2014

EN 62233: 2008

HDS 8/18-4 C Classic, HDS 9/20-4 M Classic, HDS 10/

21-4 M Classic:

EN 61000-3-3: 2013

HDS 6/15-4 C Classic, HDS 13/20-4 S Classic:

EN 61000-3-11: 2000

Uporabljena(-e) uredba(-e)

(EU) 2019/1781

Veljaven postopek ocene skladnosti

2000/14/ES: Priloga V

Raven zvočne moči dB(A)

HDS Classic

Izmerjeno: 94

Zajamčeno: 97

Uporabljeni nacionalni standardi

-

Podpisniki ravnajo po navodilih in s pooblastilom uprave.



H. Jenner

Chairman of the Board of Management



S. Reiser

Manager Regulatory Affairs & Certification

Pooblaščen oseba za dokumentacijo:

S. Reiser

Alfred Kärcher SE & Co. KG

Alfred-Kärcher-Str. 28 - 40

71364 Winnenden (Nemčija)

Tel.: +49 7195 14-0

Faks: +49 7195 14-2212

Winnenden, 2021/10/01

Tehnični podatki

		HDS 6/15-4 C Classic	HDS 8/18-4 C Classic	HDS 9/20-4 M Classic	HDS 10/21- 4 M Classic	HDS 13/20- 4 S Classic
Električni priključek						
Napetost omrežja	V	230	400	400	400	400
Število faz	~	1	3	3	3	3
Omrežna frekvenca	Hz	50	50	50	50	50
Stopnja zaščite		IPX5	IPX5	IPX5	IPX5	IPX5
Razred zaščite		I	I	I	I	I
Priključna moč	kW	3,6	5,5	7	8	9,5
Omrežna varovalka (tip C, gL/gG)	A	16	16	16	16	25
Največja dovoljena omrežna impen- danca	Ω	0.471	--	--	--	0.402
Priključek za vodo						
Tlak na dotoku (maks.)	MPa (bar)	1 (10)	1 (10)	1 (10)	1 (10)	1 (10)
Temperatura na dotoku (maks.)	°C	30	30	30	30	30
Količina dotoka (min.)	l/h (l/min)	800 (13,3)	1000 (16,7)	1200 (20)	1300 (21,7)	1500 (25)
Višina sesanja (najv.) pri 20 °C	m	0,5	0,5	0,5	0,5	0,5
Podatki o zmogljivosti naprave						
Črpalna količina, voda	l/h (l/min)	300-600 (5- 10)	300-800 (5- 13,3)	300-900 (5- 15)	350-1000 (5,8-16,7)	600-1300 (10-21,7)
Delovni tlak vode s standardno šobo	MPa (bar)	3-15 (30- 150)	3-18 (30- 180)	3-20 (30- 200)	3-21 (30- 210)	3-20 (30- 200)
Dovoljeni delovni nadtlak (maks.) (varnostni ventil)	MPa (bar)	20,0 (200)	23,5 (235)	23,5 (235)	23,5 (235)	23,5 (235)
Delovna temperatura tople vode (maks.)	°C	98	98	98	98	98
Moč gorilnika	kW	45	61	69	77	108
Poraba kurilnega olja (maks.)	kg/h	3,9	5,2	5,8	6,4	8,9
Sila vzvratnega sunka visokotlačne pištole	N	29	43	50	57	73
Velikost standardne šobe		038	045	047	050	070
Mere in mase						
Tipična delovna masa	kg	132	142	146	150	178
Dolžina x širina x višina	mm	1090 x 740 x 900	1090 x 740 x 900	1090 x 740 x 900	1090 x 740 x 900	1090 x 740 x 900
Rezervoar za gorivo	l	30	30	30	30	30
Visokotlačna črpalka						
Količina olja	l	0,43	0,5	0,5	0,65	0,65
Vrsta olja		15W40	15W40	15W40	15W40	15W40
Gorilnik						
Gorivo		Grelno olje EL ali dizel	Grelno olje EL ali dizel	Grelno olje EL ali dizel	Grelno olje EL ali dizel	Grelno olje EL ali dizel
Ugotovljene vrednosti v skladu s standardom EN 60335-2-79						
Raven tlaka hrupa L_{pA}	dB(A)	75	76	77	79	79
Negotovost K_{pA}	dB(A)	3	3	3	3	3
Raven moči hrupa L_{WA} + negoto- vost K_{WA}	dB(A)	97	97	97	97	97
Vrednost treslajev za dlani/roke	m/s^2	2,7	4,1	4,22	4,65	4,5
Negotovost K	m/s^2	0,8	0,9	0,91	1,37	0,94

Razlog za izjemo v skladu z Uredbo (EU) 2019/1781 Priloga I Točka 2 (12): j)
Pridružujemo si pravico do tehničnih sprememb.

Cuprins

Indicații generale	172
Protecția mediului	172
Privire de ansamblu aparat	172
Simbolurile de pe aparat	173
Utilizarea conform destinației	173
Instrucțiuni de siguranță	173
Dispozitive de siguranță	173
Punerea în funcțiune	174
Utilizarea	175
Transportarea	176
Depozitarea	177
Îngrijirea și întreținerea	177
Remediarea defecțiunilor	177
Garanție	178
Accesorii și piese de schimb	178
Declarație de conformitate UE	179
Date tehnice	180

Indicații generale



Înainte de prima utilizare a aparatului, citiți aceste instrucțiuni originale și indicațiile de siguranță aferente. Respectați aceste instrucțiuni.

Păstrați ambele manuale pentru utilizarea ulterioară sau pentru viitorul posesor.

- Dacă nu sunt respectate instrucțiunile de utilizare și indicațiile de siguranță, pot apărea defecțiuni la nivelul aparatului și pericole pentru operator și alte persoane.
- Dacă intervin defecțiuni la transport, informați imediat distribuitorul.
- La despachetare, verificați conținutul pentru a vă asigura că nu lipsesc accesoriile și că nu există alte deteriorări. Pachetul de livrare, vezi imaginea A.
- De la o înălțime de funcționare de cca 800 m peste nivelul zero, luați legătura cu comerciantul pentru a adapta puterea arzătorului în funcție de înălțime și de conținutul redus de oxigen.

Protecția mediului



Materialele de ambalare sunt reciclabile. Asigurați-vă de eliminarea ecologică a ambalajului.



Aparatele electrice și electronice conțin materiale reciclabile prețioase și, uneori, componente precum baterii, acumulatori sau uleiuri, care, în cazul utilizării incorecte sau a eliminării

necorespunzătoare, pot periclita sănătatea și mediul înconjurător. Pentru funcționarea corectă a aparatului, aceste componente sunt necesare. Este interzisă eliminarea cu deșeurile menajere a aparatelor marcate cu acest simbol.

Observații referitoare la materialele conținute (REACH)

Informații actuale referitoare la materialele conținute sunt disponibile la adresa: www.kaercher.de/REACH

Indicații suplimentare pentru protecția mediului

Vă rugăm să nu lăsați uleiul de motor, uleiul de încălzire, motorina și benzina să ajungă în mediu. Vă rugăm să protejați solul și să eliminați ecologic uleiul uzat.

Privire de ansamblu aparat

Descrierea aparatului

Figura A

- ① Suport de cablu
- ② Siguranța împotriva lipsei de apă și supapa de siguranță
- ③ Supapă magnetică pentru carburant
- ④ Pompă de carburant
- ⑤ Plăcuță de tip
- ⑥ Sufiantă de arzător
- ⑦ Orificiul de umplere cu carburant (bușon de rezervor)
- ⑧ Filtru de carburant
- ⑨ Sită de carburant
- ⑩ Rezervor de carburant
- ⑪ Electromotor
- ⑫ Suportul pistolului de înaltă presiune dotat cu țeavă de refulare
- ⑬ Reglarea presiunii/cantității de la pompă
- ⑭ Afișaj pentru nivelul de ulei
- ⑮ Șurub de scurgere a uleiului
- ⑯ Dop de umplere ulei
- ⑰ Pompă
- ⑱ Cablu de alimentare electrică
- ⑲ Filtrul fin (apă), aparatul HDS 13/20-4 S Classic:: Filtrul fin este montat în partea din spate cu rotire cu 90°
- ⑳ Arzător
- ㉑ Racord de alimentare cu apă
- ㉒ Senzor de temperatură
- ㉓ Racord de înaltă presiune
- ㉔ Suport de furtun
- ㉕ Transformator de aprindere
- ㉖ Rolă de ghidare cu frână de parcare
- ㉗ Furtun de înaltă presiune
- ㉘ Șurubul de fixare a capotei
- ㉙ Comutator de nivel
- ㉚ Piuliță olandeză
- ㉛ Senzor de gol
- ㉜ Panou de comandă
- ㉝ Capotă
- ㉞ Clapetă de blocare
- ㉟ Pistol de înaltă presiune
- ㊱ Duză de înaltă presiune
- ㊲ Țeavă de refulare
- ㊳ Pârghia de siguranță a pistolului de înaltă presiune

- 39 Traversă pentru transportoarea cu macara
 40 Cadru

Panou de comandă

Figura B

0 = Oprit

- 1 Comutatorul aparatului
 2 Regim de funcționare: Funcționare cu apă rece
 3 Regim de funcționare: Funcționare cu apă caldă (e = treapta Eco, apă caldă max. 60 °C)
 4 Lampa de control a carburantului
 5 Codul QR pentru informații

Simbolurile de pe aparat

	Nu îndreptați jetul de înaltă presiune spre persoane, animale, echipamente electrice aflate în funcțiune sau spre aparat. Protejați aparatul de îngheț.
	Pericol de electrocutare din cauza tensiunii electrice. Doar electricienii calificați sau personalul de specialitate autorizat sunt îndreptățiți la efectuarea de lucrări la instalația electrică.
	Conform prevederilor aplicabile, aparatul nu trebuie să fie utilizat niciodată fără separator de sistem pentru rețeaua de apă potabilă. Asigurați-vă că racordul instalației dvs. de apă la care veți conecta dispozitiv de curățare de înaltă presiune este dotat cu separator de sistem conform EN 12729 tip BA. Apa, care curge printr-un separator de sistem este clasificată ca fiind nepotabilă. Separatorul de sistem trebuie întotdeauna conectat la sursa de alimentare cu apă, niciodată direct la aparat.



Gazele evacuate toxice constituie pericol de sănătate. Nu inhalați gazele evacuate.



Pericol de rănire din cauza suprafețelor fierbinți.



Codul pentru informații

Utilizarea conform destinației

Utilizați dispozitivul numai pentru curățare, de ex. de mașini, vehicule, clădiri, scule, fațade, terase și aparate de grădină.

PERICOL

Utilizați în stațiile de alimentare sau în alte zone periculoase

Pericol de rănire

Respectați prescripțiile de securitate corespunzătoare.

Indicație

Evitați scurgerea apelor reziduale cu conținut de uleiuri minerale în sol, în ape sau în canalizare. Spălați motorul sau caroseria doar în locuri adecvate, prevăzute cu separator de ulei.

Valori limită pentru alimentarea cu apă

ATENȚIE

Apă murdară

Uzură prematură sau depuneri în aparat

Alimentați aparatul numai cu apă curată sau cu apă reciclată, care nu depășește valorile limită.

Pentru alimentarea cu apă, se aplică următoarele valori limită:

- Valoare pH: 6,5-9,5
- Conductivitate electrică: Conductivitate apă curată + 1.200 μS/cm, conductivitate maximă 2.000 μS/cm
- Substanțe sedimentabile (volum probă 1 l, perioadă de decantare 30 minute): < 0,5 mg/l
- Substanțe filtrabile: < 50 mg/l, fără substanțe abrazive
- Hidrocarburi: < 20 mg/l
- Cloruri: < 300 mg/l
- Sulfai: < 240 mg/l
- Calciu: < 200 mg/l
- Duritate totală: < 28 °dH, < 50° TH, < 500 ppm (mg CaCO₃/l)
- Fier: < 0,5 mg/l
- Mangan: < 0,05 mg/l
- Cupru: < 2 mg/l
- Clor activ: < 0,3 mg/l
- Fără mirosuri neplăcute

Instrucțiuni de siguranță

În cazul aparatului sunt valabile următoarele instrucțiuni de siguranță:

- Acționați conform prevederilor naționale stipulate de legiitor cu privire la pulverizatoarele de lichide.
- Acționați conform prevederilor naționale stipulate de legiitor cu privire la prevenirea accidentelor. Verificați periodic pulverizatoarele de lichide și rețineți în scris rezultatul verificării.
- Rețineți că sistemul de încălzire al aparatului este un sistem de ardere. Verificați periodic instalațiile de ardere, conform prevederilor naționale stipulate de legiitor.
- Modificarea aparatului și a accesoriilor este interzisă.
- Pentru evitarea pericolelor reprezentate de temperaturile înalte, poziționați regulatorul de presiune/de cantitate al pompei la poziția MAX, dacă temperatura de lucru depășește 60°C.

Dispozitive de siguranță

Dispozitivele de siguranță servesc la protejarea utilizatorului și nu trebuie să fie eliminate sau eludate în ceea ce privește funcția lor.

Supapă de siguranță

- Supapa de siguranță se deschide dacă comutatorul de presiune este defect.
- Supapa de siguranță este reglată și sigilată din fabrică. Setările sunt efectuate numai de serviciul de relații cu clienții.

Siguranța împotriva lipsei de apă

Siguranța împotriva lipsei de apă previne pornirea arzătorului în cazul lipsei de apă.

Limitator temperatură pentru gaze evacuate

Limitatorul de temperatură a gazelor evacuate oprește aparatul, atunci când temperatura gazelor evacuate este prea mare.

Punerea în funcțiune

⚠ **AVERTIZARE**

Componente deteriorate

Pericol de rănire

Verificați dacă aparatul, accesoriile, conductele de alimentare și conexiunile sunt în stare de funcționare corespunzătoare. Dacă starea de funcționare nu este corespunzătoare, nu utilizați aparatul.

1. Blocați frâna de parcare.

Verificați nivelul de ulei din pompa de înaltă presiune

ATENȚIE

Ulei turbure

Deteriorarea dispozitivului

Dacă uleiul are un aspect turbure, informați imediat serviciul autorizat de relații cu clienții.

1. Amplasați aparatul pe o suprafață plană.
2. Verificați nivelul uleiului pompei de înaltă presiune la afișajul pentru nivelul de ulei.
Nivelul uleiului trebuie să se afle în mijlocul afișajului pentru nivelul de ulei.
3. La nevoie, completați cu ulei.

Montarea accesoriilor

Indicație

Sistemul EASY!Lock conectează componentele printr-un filet rapid cu o singură rotație, în mod rapid și sigur.

1. Conectați țeava de refulare la pistolul de înaltă presiune și strângeți manual (EASY!Lock).
2. Montați duza de înaltă presiune pe țeava de refulare.
3. Montați și strângeți manual piulița olandeză (EASY!Lock).
4. Conectați furtunul de înaltă presiune la pistolul de înaltă presiune și racordul de înaltă presiune al aparatului și strângeți-le cu mâna (EASY!Lock).

Alimentarea cu carburant

⚠ **PERICOL**

Carburant necorespunzător

Pericol de explozie

Completați doar cu combustibil diesel sau motorină ușoară. Nu utilizați carburanți necorespunzători, de exemplu benzină.

ATENȚIE

Funcționarea cu rezervorul de carburant gol

Distrugerea pompei de carburant

Nu utilizați niciodată aparatul dacă rezervorul de carburant este gol.

1. Deschideți dopul capacul rezervorului.
2. Umpleți carburant.
3. Închideți capacul de rezervor.
4. Ștergeți eventualul carburant scurs.

Racordarea la sursa de apă

⚠ **AVERTIZARE**

Pericol pentru sănătate din cauza revenirii apei murdare în rețeaua de apă potabilă.

Pericol pentru sănătate

Respectați prevederile furnizorului de apă.

Conform prevederilor aplicabile utilizarea aparatului fără separatorul de sistem pentru rețeaua de apă potabilă este interzisă. Utilizați un separator de sistem de la firma KÄRCHER, sau un separator de sistem conform EN 12729 tip BA. Apa trecută printr-un separator de sistem este clasificată ca fiind nepotabilă. Racordați separatorul de sistem întotdeauna la sursa de alimentare cu apă, niciodată direct la racordul de apă al aparatului.

- Pentru valorile de racordare consultați secțiunea „Datele tehnice”.

Indicație

Furtunul de alimentare nu este inclus în pachetul de livrare.

Indicație

Separatorul de sistem nu este inclus în pachetul de livrare.

1. Conectați separatorul de sistem la sursa de apă (de ex. robinetul de apă).
2. Racordați furtunul de alimentare (lungime minimă: 7,5 m, diametru minim: 3/4") la racordul de alimentare cu apă al aparatului și la separatorul de sistem.
3. Deschideți sursa de alimentare cu apă.

Aspirarea apei din rezervor

Indicație

Folosirea setului de montare RM 110 al aparatului pentru aspirarea de apă nu este posibilă.

⚠ **PERICOL**

Aspirarea lichidelor care conțin solvenți sau a apei potabile

Pericol de vătămare corporală și de deteriorare, de contaminare a apei potabile

Nu aspirați niciodată lichide care conțin solvenți, cum ar fi diluanți pentru vopsea, benzină, ulei sau apă nefiltrată. Garniturile din aparat nu sunt rezistente la acțiunea solvenților. Ceața de pulverizare este extrem de inflamabilă, explozivă și toxică.

Nu extrageți niciodată apa din rezervoarele de apă potabilă.

1. Conectați furtunul de aspirare (diametru min. 3/4") la racordul de apă al aparatului.
2. Plasați furtunul de aspirare într-o sursă externă de apă.

Indicație

Înălțimea maximă de aspirație: 0,5 m

3. Până când pompa aspiră apa: Setajul regulatorului de presiune/de cantitate al pompei la valoarea maximă.

Racordarea electrică

⚠ **PERICOL**

Conducte de prelungire neadecvate

Electrocutare

Pentru utilizarea în exterior, se vor folosi numai cabluri prelungitoare permise și marcate corespunzător, cu secțiune suficientă.

Asigurați-vă că ștecherul și cuplajul unui cablu prelungitor utilizat sunt etanșe la apă.

Întotdeauna derulați complet conductele de prelungire.

ATENȚIE

Depășirea impedanței rețelei

Șoc electric cauzat de scurtcircuit

Impedanța maximă admisibilă a rețelei la punctul de racord electric (a se vedea datele tehnice) nu trebuie să fie depășită.

În caz de neclarități cu privire la impedanța de rețea de la punctul de racord, luați legătura cu furnizorul de energie electrică.

- Pentru puterile de conectare, consultați datele tehnice și plăcuța de tip.
- Racordarea electrică trebuie să fie executată de un electrician, în conformitate cu IEC 60364-1.
- Numai aparate trifazate: Asigurați-vă de polaritatea corectă a aparatului, consultați secțiunea Funcționarea/ștecherul inversor de polaritate.

Utilizarea

⚠ PERICOL

Lichide inflamabile

Pericol de explozie

Nu pulverizați lichide inflamabile.

⚠ PERICOL

Funcționare fără lance

Pericol de rănire

Nu utilizați aparatul dacă lancea nu este montată.

Înainte de fiecare utilizare, verificați dacă lancea este bine fixată. Îmbinarea cu șuruburi a lăncii trebuie strânsă manual.

⚠ PERICOL

Jet de apă de înaltă presiune

Pericol de rănire

Nu fixați niciodată maneta de acționare în poziția acționată.

Înainte de efectuarea oricăror lucrări la aparat, fixați pistolul de înaltă presiune prin împingerea înainte a siguranței acestuia.

Țineți pistolul de înaltă presiune și lancea cu ambele mâini.

⚠ PERICOL

Pericol din cauza cablului de rețea deteriorat

Electrocutare

Pe durata utilizării asigurați-vă de lipsa oricăru contact dintre cablul de rețea și arzător (fierbinte).

ATENȚIE

Funcționarea cu rezervorul de carburant gol

Distrugerea pompei de carburant

Nu utilizați niciodată aparatul dacă rezervorul de carburant este gol.

Schimbarea duzei

1. Deconectați aparatul și acționați pistolul de înaltă presiune, până când aparatul este depresurizat.
2. Asigurați pistolul de înaltă presiune, astfel încât pârghia de siguranță să fie împinsă în față.
3. Schimbați duza.

Pornirea aparatului

1. Setează întrerupătorul principal în regimul de funcționare dorit. Aparatul pornește pentru scurt timp și se deconectează, imediat ce presiunea de lucru este atinsă.
2. Blocați pistolul de înaltă presiune pentru a împinge în spate butonul de siguranță. La acționarea pistolului de înaltă presiune, aparatul repornește.

Indicație

Dacă din duza de înaltă presiune nu iese apă, aerisiți pompa. Vezi secțiunea de ajutor în caz de defecțiuni - Aparatul nu acumulează presiune.

Fișă comutator (numai aparate trifazate)

1. Folosiți aparatul în regimul de utilizare cu apă rece.
2. Asigurați-vă de direcția de rotire corespunzătoare a suflantei: În acest interval poziționați-vă mâna peste coș și asigurați-vă de prezența unui flux de aer.
3. Fluxul de aer poate fi simțit: Sensul de rotație este corect.
4. Fluxul de aer nu poate fi simțit: Schimbați polii de la ștecherul inversorului de polaritate.

Figura C

Reglarea presiunii de lucru și a debitului de pompare

Reglarea presiunii/cantității unității de pompare

1. Rotiți axul de reglare în sensul acelor de ceasornic: Măriți presiunea de lucru (MAX).
2. Rotiți axul de reglare în sens invers acelor de ceasornic: Reduceți presiunea de lucru (MIN).

Curățarea

Indicație

Începeți întotdeauna cu direcționarea jetului sub înaltă presiune de la distanță mare și la temperatură scăzută către obiectul de curățat, pentru a evita deteriorarea cauzată de presiune sau temperatura excesivă.

1. Setezi temperatura de curățare în funcție de suprafața de curățat.

Funcționare cu apă rece

Pentru îndepărtarea murdăriei ușoare și pentru clătire, de ex. scule de grădină, terasă, unelte.

Nivel Eco

Aparatul funcționează în cel mai economic domeniu de temperatură (max. 60 °C).

Utilizarea cu apă fierbinte

⚠ PERICOL

Apă fierbinte

Pericol de opărire

Evitați contactul cu apa fierbinte.

⚠ PERICOL

Pericol din cauza temperaturilor excesive

Pericol de opărire

Pentru evitarea pericolelor reprezentate de temperaturi înalte, poziționați regulatorul de presiune/de cantitate al pompei la poziția MAX, dacă temperatura de lucru depășește 60°C.

Indicație

În cazul utilizării frecvente a aparatului la temperaturi mai mari de 50°C și cu apă de la robinet cu conținut de calcar (apă cu durezza mai mare de 12°dH), recomandăm montarea unui rezervor cu plutitor, în scopul prevenirii calcifierii serpentinei de încălzire.

Indicație

După utilizarea cu apă fierbinte este posibilă apariția de scurgeri de picături de apă la supapa de siguranță, cauzate de căldura reziduală a țevii de eșapament.

1. Setează întrerupătorul principal la temperatura dorită.

Temperaturi de curățare recomandate

- 30-50 °C: Murdărie ușoară
- Max. 60 °C: Murdărie cu conținut de proteine, de ex. în industria alimentară
- 60-90 °C: Curățarea autovehiculelor, curățarea mașinilor

Înteruperea funcționării

1. Asigurați pistolul de înaltă presiune, astfel încât pârghia de siguranță să fie împinsă în față.

Oprirea aparatului

⚠ PERICOL

Pericol din cauza apei calde

Pericol de opărire

După utilizarea cu apă fierbinte, folosiți aparatul timp de minim 2 minute cu apă rece și cu pistolul deschis, în vederea răcirii.

1. Închideți alimentarea cu apă.
2. Deschideți pistolul de înaltă presiune.
3. Porniți pompa de la întrerupătorul principal și lăsați-l să funcționeze timp de 5-10 secunde.
4. Închideți pistolul de înaltă presiune.
5. Mișcați comutatorul aparatului în poziția „0”.
6. Scoateți fișa de rețea din priză, cu mâinile uscate.
7. Decuplați racordul de apă.
8. Acționați pistolul de înaltă presiune până la depresurizarea aparatului.
9. Blocați pistolul de înaltă presiune prin împingerea în față a mecanismului de siguranță.

Depozitarea aparatului

Indicație

Îndoarea furtunului de înaltă presiune și a cablului electric este interzisă.

1. Introduceți pistolul de înaltă presiune dotat cu țevă de retur în suportul de la cadru.
2. Rulați furtunul de înaltă presiune și cablul electric și agățați-le de suporturi.

Protecția împotriva înghețului

ATENȚIE

Pericol de îngheț

Distrugerea aparatului din cauza înghețării apei

Depozitați aparatul care nu a fost complet golit de apă într-un loc ferit de îngheț.

În cazul aparatelor conectate la un coș de fum, trebuie avut în vedere aerul rece care pătrunde.

ATENȚIE

Aer rece care pătrunde prin coș

Pericol de deteriorare

Când temperatura exterioară este sub 0 °C, deconectați de la coș aparatul.

1. Scoateți aparatul din funcțiune, dacă nu este posibilă depozitarea ferită de îngheț.

Oprirea

Pentru pauze mai lungi de funcționare sau când depozitarea ferită de îngheț nu este posibilă:

1. Evacuați apa.
2. Spălați aparatul cu agent de protecție împotriva înghețului.

Evacuarea apei

1. Deșurubați furtunul de alimentare cu apă și furtunul de înaltă presiune.

2. Deșurubați conducta de alimentare din partea de jos a cazanului și lăsați serpentina de încălzire să funcționeze în gol.
3. Lăsați aparatul să funcționeze timp de max. 1 minut, până când pompa și conductele sunt goale.

Spălarea aparatului cu agent de protecție împotriva înghețului

Indicație

Respectați instrucțiunile de manipulare ale producătorului antigelului.

1. Spălați complet aparatul (arzătorul oprit) cu un agent de protecție împotriva înghețului, disponibil în comerț.

Acest lucru conferă, de asemenea, un anumit nivel de protecție împotriva coroziunii.

Transportarea

ATENȚIE

Transport necorespunzător

Pericol de deteriorare

Protejați maneta de acționare de la pistolul de înaltă presiune împotriva deteriorării.

⚠ PRECAUȚIE

Nerespectarea greutății

Pericol de accidentare și de deteriorare

La transport țineți cont de greutatea aparatului.

1. Pentru fixarea aparatului treceți o bandă de fixare asupra plăcii de bază, între roată și cadru. Acționați conform schemei.

Figura D

2. În cazul transportării aparatului în autovehicule, fixați aparatul conform prevederilor aplicabile, în scopul prevenirii alunecării și răsturnării.

Transportarea cu macara

⚠ PERICOL

Transportarea necorespunzătoare cu macara

Pericol de accidentare din cauza riscului de cădere a aparatului sau a altor obiecte

Acționați conform prevederilor locale privind prevenirea accidentelor, conform prevederilor legale aplicabile și conform instrucțiunilor de siguranță.

Asigurați-vă de faptul că transportarea aparatului cu macaraua este efectuată de către persoane instruite corespunzător cu privire la deservirea macaralei.

Înainte de fiecare transportare cu macaraua asigurați-vă de lipsa semnelor de deteriorare de pe dispozitivul de ridicare.

Înainte de fiecare transportare cu macaraua asigurați-vă de lipsa semnelor de deteriorare de pe traversa aparatului.

Pentru transportarea aparatului cu macaraua folosiți exclusiv punctul central al traversei.

Utilizarea lanțurilor de ridicare este interzisă.

Securizați dispozitivul de ridicare împotriva suspendării accidentale a sarcinii.

Înainte de transportarea cu macaraua îndepărtați țevă de retur dotată cu pistolul de înaltă presiune și alte obiecte nefixate.

Pe durata ridicării aparatului transportarea de obiecte pe acesta este interzisă.

Poziționarea sub sarcină este interzisă.

Asigurați-vă de lipsa persoanelor în zona de pericol a macaralei.

Asigurați supravegherea permanentă a aparatului suspendat cu macaraua.

1. Pentru transportarea aparatului cu macaraua fixați dispozitivul de ridicare de traversă.

Figura E

Depozitarea

⚠ PRECAUȚIE

Nerespectarea greutății

Pericol de accidentare și de deteriorare

La depozitare țineți cont de greutatea aparatului.

Îngrijirea și întreținerea

⚠ PERICOL

Aparat pornit, nesupravegheat, atingerea pieselor sub tensiune

Pericol de rănire, electrocutare

Înainte de lucrările la aparat, opriți aparatul.

Scoateți ștecărul.

1. Închideți alimentarea cu apă.
2. Deschideți pistolul de înaltă presiune.
3. Porniți pompa de la întrerupătorul principal și lăsați-l să funcționeze timp de 5-10 secunde.
4. Închideți pistolul de înaltă presiune.
5. Mișcați comutatorul aparatului în poziția „0”.
6. Scoateți fișa de rețea din priză, cu mâinile uscate.
7. Decuplați racordul de apă.
8. Acționați pistolul de înaltă presiune până la deprimarea aparatului.
9. Blocați pistolul de înaltă presiune prin împingerea în față a mecanismului de siguranță.
10. Lăsați aparatul să se răcească.

Inspectia de siguranță / contractul de întreținere

Puteți încheia cu distribuitorul dvs. un contract de întreținere sau puteți stabili inspecții de siguranță periodice. Nu ezitați să cereți sfaturi.

Intervale de întreținere Săptămânal

ATENȚIE

Ulei turbure

Deteriorarea dispozitivului

Dacă uleiul are un aspect turbure, informați imediat serviciul autorizat de relații cu clienții.

1. Curățați filtrul fin.
2. Curățați sита de carburant.
3. Curățați filtrul de carburant.
4. Verificați nivelul de ulei.

După fiecare 500 de ore de funcționare, minim anual

1. Schimbați uleiul.
2. Pentru decalcifierea aparatului vă rugăm, contactați serviciul clienți.
3. Pentru efectuarea lucrărilor de întreținere vă rugăm, contactați serviciul clienți.

Lucrări de întreținere

Curățați filtrul fin

1. Depresurizați aparatul.
2. Deșurubați filtrul fin de la capul pompei.
3. Demontați filtrul fin și scoateți cartușul de filtru.
4. Curățați cartușul de filtru cu apă curată sau aer comprimat.
5. Asamblați în ordine inversă.

Curățarea sitei de carburant

1. Loviți ușor sита de carburant. Nu lăsați carburantul să ajungă în mediul înconjurător.

Curățarea filtrului de carburant

1. Slăbiți cele 3 șuruburi de fixare a capotei și îndepărtați capota.
2. Demontați filtrul de carburant.
3. Curățați filtrul de carburant.
4. Montați înapoi filtrul de carburant.

Curățarea rezervorului de carburant

1. Slăbiți cele 3 șuruburi de fixare a capotei și îndepărtați capota.
 2. Scoateți filtrul de carburant și așezați-l lateral într-un recipient adecvat, deoarece survine posibilitatea scurgerii motorinei din conducte.
 3. Scoateți senzorul de gol și așezați-l într-un recipient adecvat.
 4. Slăbiți cele 2 șuruburi de fixare dintre rezervorul de carburant și cutia electrică.
- Figura F**
5. Ridicați cutia electrică și scoateți rezervorul de carburant prin mișcare spre orificiul de umplere. Plasați cutia electrică pe motor.
 6. Spălați rezervorul de carburant.
 7. Montați înapoi rezervorul de carburant.
 8. Pentru montarea înapoi implementați în ordine inversă și în sens invers instrucțiunile menționate.

Schimbarea uleiului

Pentru tipul de ulei și cantitatea de umplere, consultați datele tehnice.

1. Slăbiți cele 3 șuruburi de fixare a capotei și îndepărtați capota.
2. Slăbiți cele 2 șuruburi de fixare dintre rezervorul de carburant și cutia electrică.

Figura F

3. Ridicați cutia electrică și împingeți parțial rezervorul de carburant înspre suflanta arzătorului. Plasați cutia electrică pe motor.
4. Plasați sub pompă un recipient de colectare adecvat pentru aproximativ 0,5 litri de ulei.
5. Slăbiți dopul de scurgere a uleiului.
6. Drenați uleiul într-un recipient de colectare. Pentru facilitarea scurgerii rapide și complete a uleiului deschideți complet dopul de umplere a uleiului.

Indicație

Eliminați ecologic uleiul uzat sau predați-l la un centru de colectare autorizat.

7. Strângeți din nou dopul de evacuare a uleiului, cu un cuplu de 20 ... 25 Nm.
8. Adăugați noul ulei încet până la mijlocul indicatorului de nivel de ulei. Asigurați-vă de evacuarea bulelor de aer.
9. Înșurubați dopul de umplere a uleiului.
10. Împingeți înapoi rezervorul de carburant.
11. Pentru montarea înapoi implementați în ordine inversă și în sens invers instrucțiunile menționate.

Remediarea defecțiunilor

⚠ PERICOL

Aparat pornit, nesupravegheat, atingerea pieselor sub tensiune

Pericol de rănire, electrocutare

Înainte de lucrările la aparat, opriți aparatul.

Scoateți ștecărul.

Aparatul nu funcționează

Lipsă tensiune de rețea

1. Verificați racordul la rețea și conducta de alimentare.

Eroare la alimentarea cu energie electrică sau consumul de curent al motorului este prea mare

1. Verificați racordul la rețea și siguranțele rețelei.
2. Contactați serviciul de relații cu clienții.

Motorul este suprasolicitat/supraîncălzit sau s-a declanșat limitatorul de temperatură a gazelor de eșapament

1. Mișcați comutatorul aparatului în poziția „0”.
2. Lăsați aparatul să se răcească.
3. Porniți aparatul.

Defecțiunea se repetă

1. Contactați serviciul de relații cu clienții.

Becul mator al carburantului luminează

Indicație

Este valabil doar în cazul aparatului în funcțiune și utilizat cu apă fierbinte.

Rezervorul de carburant este gol

1. Umpleți cu carburant.

Aparatul nu generează presiune

Aer în sistem

1. Aerisirea pompei:
 - a. Deșurubați duza de la țeava de refulare.
 - b. Lăsați aparatul să funcționeze, până când apa nu prezintă bule la scurgere.
 - c. În cazul unor probleme de aerisire, lăsați aparatul să funcționeze timp de 10 secunde, apoi opriți-l. Repetați procedura de mai multe ori.
 - d. Deschideți pistolul de înaltă presiune, apoi deschideți și închideți regulatorul de presiune/de cantitate al pompei.
 - e. Opriți aparatul.
 - f. Înșurubați duza la loc.
2. Verificați racordurile și conductele.

Filtru fin murdar

1. Curățați filtrul fin, înlocuiți-l dacă este necesar.

Cantitate de apă alimentată prea mică

1. Verificați cantitatea de apă alimentată (consultați datele tehnice).

Aparatul prezintă scurgeri, apa se scurge sub dispozitiv

Pompa nu este etanșă

1. Dacă există o scurgere semnificativă, dispuneți verificarea aparatului de către serviciul clienți.

Indicație

Sunt permise 3 picături/minut.

Aparatul se conectează și se deconectează continuu, când pistolul de înaltă presiune este închis.

Scurgeri în sistemul de înaltă presiune

1. Verificați dacă sistemul de înaltă presiune și racordurile nu prezintă scurgeri.

Arzătorul nu se aprinde

Indicație

Valabil doar în cazul utilizării aparatului cu apă fierbinte.

Apă insuficientă

1. Verificați racordul de apă și conductele de alimentare.

Filtrul de carburant este murdar

1. Curățați/schimbați filtrul de carburant.

Lipsă scânteie de aprindere

1. Dacă nu este vizibilă nicio scânteie de aprindere prin vizor în timpul funcționării, solicitați verificarea aparatului de către serviciul de relații cu clienții.

Arzătorul nu se deconectează în ciuda lipsei de apă

Scurgeri în sistemul de înaltă presiune

1. Verificați dacă sistemul de înaltă presiune și racordurile nu prezintă scurgeri.

Comutatorul Reed blocat în siguranța la lipsa apei sau piston magnetic blocat

1. Informați serviciul de relații cu clienții.

Temperatura setată nu este atinsă în cazul utilizării cu apă fierbinte

Presiunea de lucru/debitul transportat este prea mare

1. Reduceți presiunea de lucru/debitul transportat la reglarea presiunii/cantității unității de pompare.

Serpentină de încălzire funingină

1. Solicitați serviciul de relații cu clienții eliminarea funinginii din aparat.

Departamentul de asistență clienți

Dacă defecțiunea nu poate fi remediată, aparatul trebuie verificat de departamentul de asistență clienți.

Garanție

În fiecare țară sunt valabile condițiile de garanție acordate de distribuitorul nostru din țara respectivă. Eventuale defecțiuni survenite la aparat în perioada de garanție vor fi remediate gratuit, în limita în care sunt defecțiuni de fabricație sau de material. Pentru a beneficia de garanție, prezentați-vă cu chitanța de cumpărare la comerciantul dvs. sau la cea mai apropiată unitate de service autorizată.

(Pentru adresă, consultați pagina din spate)

Pentru mai multe informații privind garanția (dacă sunt disponibile) vă rugăm accesați meniul „Descărcări” din opțiunea Service al paginii web al reprezentanței Kärcher din țara dvs.

Accesorii și piese de schimb

Utilizați numai accesorii originale și piese de schimb originale; ele asigură funcționarea în siguranță și fără avarii a aparatului.

Informații despre accesorii și piesele de schimb se găsesc la adresa www.kaercher.com.

Kituri de montare

Denumirea	Număr de comandă
Kitul de montare al rezervorului cu plutitor	2.394-003.0
Kitul de montare al tamburului de fund	2.639-353.0

Declarație de conformitate UE

Prin prezenta, declarăm că aparatul indicat mai jos corespunde cerințelor fundamentale privind siguranța și sănătatea prevăzute în directivele UE relevante, prin proiectarea și construcția sa, precum și în versiunea comercializată de noi. În cazul efectuării unei modificări a aparatului care nu a fost convenită cu noi, această declarație își pierde valabilitatea.

Produs: Aparat de curățat cu înaltă presiune

Tip: 1.030-xxx

Directive UE relevante

2000/14/UE

2006/42/UE (+2009/127/UE)

2009/125/UE

2011/65/UE

2014/30/UE

Norme armonizate aplicate

EN IEC 63000: 2018

EN 55014-1: 2017 + A11: 2020

EN 55014-2: 1997 + A1: 2001 + A2: 2008

EN 60335-1

EN 60335-2-79

EN 61000-3-2: 2014

EN 62233: 2008

HDS 8/18-4 C Classic, HDS 9/20-4 M Classic, HDS 10/21-4 M Classic:

EN 61000-3-3: 2013

HDS 6/15-4 C Classic, HDS 13/20-4 S Classic:

EN 61000-3-11: 2000

Regulament(e) utilizat(e)

(UE) 2019/1781

Procedura aplicată de evaluare a conformității

2000/14/UE: Anexa V

Nivel de putere acustică dB(A)

HDS Classic

Măsurat: 94

Garantat: 97

Standarde naționale aplicate

-

Semnatarii acționează în numele și prin împuternicirea Consiliului director.



H. Jenner

Chairman of the Board of Management



S. Reiser

Manager Regulatory Affairs & Certification

Însărcinat cu elaborarea documentației:

S. Reiser

Alfred Kärcher SE & Co. KG

Alfred-Kärcher-Str. 28 - 40

71364 Winnenden (Germania)

Tel.: +49 7195 14-0

Fax: +49 7195 14-2212

Winnenden, 2021/10/01

Date tehnice

		HDS 6/15-4 C Classic	HDS 8/18-4 C Classic	HDS 9/20-4 M Classic	HDS 10/21- 4 M Classic	HDS 13/20- 4 S Classic
Conexiune electrică						
Tensiune de rețea	V	230	400	400	400	400
Fază	~	1	3	3	3	3
Frecvență de rețea	Hz	50	50	50	50	50
Grad de protecție		IPX5	IPX5	IPX5	IPX5	IPX5
Clasă de protecție		I	I	I	I	I
Putere de conectare	kW	3,6	5,5	7	8	9,5
Siguranță de rețea (tip C, gL/gG)	A	16	16	16	16	25
Impedanță de rețea maximă admisă Ω		0.471	--	--	--	0.402
Conectare la sursa de apă						
Presiune de alimentare (max.)	MPa (bar)	1 (10)	1 (10)	1 (10)	1 (10)	1 (10)
Temperatură de alimentare (max.)	°C	30	30	30	30	30
Cantitate alimentată (min.)	l/h (l/min)	800 (13,3)	1000 (16,7)	1200 (20)	1300 (21,7)	1500 (25)
Înălțimea de aspirare (max.) la 20°C	m	0,5	0,5	0,5	0,5	0,5
Date privind puterea aparatului						
Debit de pompare, apă	l/h (l/min)	300-600 (5-10)	300-800 (5-13,3)	300-900 (5-15)	350-1000 (5,8-16,7)	600-1300 (10-21,7)
Presiune de funcționare a apei cu duză standard	MPa (bar)	3-15 (30-150)	3-18 (30-180)	3-20 (30-200)	3-21 (30-210)	3-20 (30-200)
Supapă de siguranță la presiune de funcționare în exces (maxim)	MPa (bar)	20,0 (200)	23,5 (235)	23,5 (235)	23,5 (235)	23,5 (235)
Temperatura de funcționare a apei calde (maxim)	°C	98	98	98	98	98
Puterea arzătorului	kW	45	61	69	77	108
Consum de motorină (max.)	kg/h	3,9	5,2	5,8	6,4	8,9
Forță de recul a pistolului de înaltă presiune	N	29	43	50	57	73
Dimensiune duză la duza standard		038	045	047	050	070
Dimensiuni și greutate						
Greutate tipică în timpul funcționării	kg	132	142	146	150	178
Lungime x Lățime x Înălțime	mm	1090 x 740 x 900	1090 x 740 x 900	1090 x 740 x 900	1090 x 740 x 900	1090 x 740 x 900
Rezervor de combustibil	l	30	30	30	30	30
Pompă de înaltă presiune						
Cantitate de ulei	l	0,43	0,5	0,5	0,65	0,65
Tip de ulei		15W40	15W40	15W40	15W40	15W40
Arzător						
Combustibil		Motorină EL sau Diesel	Motorină EL sau Diesel	Motorină EL sau Diesel	Motorină EL sau Diesel	Motorină EL sau Diesel
Valori calculate conform EN 60335-2-79						
Nivel de zgomot L_{pA}	dB(A)	75	76	77	79	79
Incertitudine K_{pA}	dB(A)	3	3	3	3	3
Nivel de putere acustică $L_{WA} + \ln$ -certitudine K_{WA}	dB(A)	97	97	97	97	97
Valoarea vibrațiilor mână-braț	m/s ²	2,7	4,1	4,22	4,65	4,5
Incertitudine K	m/s ²	0,8	0,9	0,91	1,37	0,94

Motivul excepției conform Regulamentului (UE) 2019/1781 anexa I secțiunea 2 punctul (12): j)
Sub rezerva modificărilor tehnice.

Sadržaj

Opće napomene.....	181
Zaštita okoliša.....	181
Pregled uređaja.....	181
Simboli na uređaju.....	182
Pravilna uporaba.....	182
Sigurnosni napuci.....	182
Sigurnosni uređaji.....	182
Puštanje u pogon.....	183
Rukovanje.....	183
Transport.....	185
Skladištenje.....	185
Njega i održavanje.....	185
Pomoć u slučaju smetnji.....	186
Jamstvo.....	187
Pribor i zamjenski dijelovi.....	187
EU izjava o sukladnosti.....	187
Tehnički podaci.....	188

Opće napomene



Prije prve uporabe Vašeg uređaja pročitajte ove originalne upute za rad i priložene Sigurnosne naputke. Postupajte u skladu s njima.

Čuvajte obje knjižice za kasniju uporabu ili za sljedećeg vlasnika.

- U slučaju nepridržavanja uputa za uporabu i sigurnosnih naputaka može doći do oštećenja uređaja i opasnosti za rukovatelja i druge osobe.
- U slučaju štete nastale prilikom transporta smjesta obavijestite trgovca.
- Prilikom vađenja iz pakiranja provjerite je li sadržaj pakiranja potpun, tj. nedostaje li pribor i ima li oštećenja. Opseg isporuke vidi sliku A.
- Iznad visine rada od oko 800 m nadmorske visine obratite se svom trgovcu radi prilagodbe postavki plamenika s obzirom na visinu i smanjeni sadržaj kisika.

Zaštita okoliša



Ambalažni se materijali mogu reciklirati. Molimo odložite ambalažu na ekološki prihvatljiv način.



Električni i elektronički uređaji sadrže vrijedne reciklažne materijale, a često i sastavne dijelove poput baterija, punjivih baterija ili ulja koji kod nepropisnog rukovanja ili nepravilnog zbrinjavanja mogu predstavljati potencijalnu opasnost za ljudsko zdravlje i okoliš. Međutim, ti su sastavni dijelovi potrebni za pravilan rad uređaja. Uređaji koji su označeni ovim simbolom ne smiju se odlagati zajedno s kućnim otpadom.

Napomene o sastojcima (REACH)

Aktualne informacije o sastojcima možete pronaći na: www.kaercher.de/REACH

Dopunske napomene o zaštiti okoliša

Nemojte dopustiti da motorno ulje, loživo ulje, dizel i benzin dospiju u okoliš. Zaštitite tlo i staro ulje zbrinite neškodljivo za okoliš.

Pregled uređaja

Opis uređaja

Slika A

- ① Držač kabela
- ② Detektor nedostatka vode i sigurnosni ventil
- ③ Magnetni ventil za gorivo
- ④ Pumpa za gorivo
- ⑤ Natpisna pločica
- ⑥ Ventilator plamenika
- ⑦ Otvor za punjenje goriva (čep spremnika)
- ⑧ Filtar goriva
- ⑨ Mrežica za gorivo
- ⑩ Spremnik za gorivo
- ⑪ Elektromotor
- ⑫ Držač za visokotlačnu ručnu prskalicu sa cijevi za prskanje
- ⑬ Regulacija tlaka/količine crpne jedinice
- ⑭ Prikaz razine ulja
- ⑮ Vijak za ispuštanje ulja
- ⑯ Vijak za punjenje ulja
- ⑰ Jedinica pumpe
- ⑱ Dovod električne energije
- ⑲ Fini filter (voda), HDS 13/20-4 S Classic: Fini filter postavlja se zakrenut za 90° prema natrag
- ⑳ Plamenik
- ㉑ Priključak za vodu
- ㉒ Senzor temperature
- ㉓ Priključak visokog tlaka
- ㉔ Držač crijeva
- ㉕ Transformator za paljenje
- ㉖ Upravljački kotačić s pozicijskom (ručnom) kočnicom
- ㉗ Visokotlačno crijevo
- ㉘ Vijak za pričvršćivanje poklopca
- ㉙ Razinska sklopka
- ㉚ Natična matica
- ㉛ Senzor praznog spremnika
- ㉜ Upravljačko polje
- ㉝ Poklopac
- ㉞ Ispusna poluga
- ㉟ Visokotlačna ručna prskalica
- ㊱ Visokotlačna sapnica
- ㊲ Cijev za prskanje
- ㊳ Sigurnosna kopča visokotlačne ručne prskalice

39) Podupirač za transport dizalicom

40) Okvir

Upravljačko polje

Slika B

0 = isključeno

- 1) Sklopka uređaja
- 2) Način rada: Rad s hladnom vodom
- 3) Način rada: Rad s vrućom vodom (e = Eco stupanj, vruća voda, maks. 60 °C)
- 4) Kontrolna žaruljica goriva
- 5) QR kod za informacije

Simboli na uređaju

	Visokotlačni mlaz ne usmjeravajte prema osobama, životinjama, aktivnoj električnoj opremi ili prema samom uređaju. Uređaj zaštitite od smrzavanja.
	Opasnost od električnog napona. Radove na električnom postrojenju smiju izvršavati samo stručni električari i ovlašteno stručno osoblje.
	Prema važećim propisima uređaj se nikad ne smije puštati u rad bez odvajača na vodovodnoj mreži. Provjerite je li priključak vaše kućne vodovodne instalacije na kojoj radi visokotlačni čistač, opremljen odvajačem sustava tipa BA prema EN 12729. Voda koja proteče kroz odvajač više se ne smatra pitkom vodom. Uvijek priključite odvajač sustava na dovod vode, nikako izravno na uređaj.



Opasnost po zdravlje zbog otrovnih ispušnih plinova. Ne udišite ispušne plinove.



Opasnost od opekлина zbog vrućih površina.



Šifra za informacije

Pravilna uporaba

Uređaj koristite isključivo za čišćenje, npr. strojeva, vozila, zgrada, alata, fasada, terasa i vrtnih alata.

⚠ OPASNOST

Koristite na benzinskim stanicama ili drugim opasnim područjima

Opasnost od ozljeda

Pridržavajte se odgovarajućih sigurnosnih propisa.

Napomena

Ne dopustite da otpadna voda koja sadrži mineralno ulje uđe u zemlju, vode ili kanalizaciju. Operite motor ili donji dio vozila samo na prikladnim mjestima sa separatorom ulja.

Grafične vrijednosti za dovod vode

PAŽNJA

Onečišćena voda

Prijevremeno trošenje ili naslage u uređaju

Uređaj napajajte samo čistom vodom ili recikliranom vodom, koja ne prekoračuje grafične vrijednosti.

Za dovod vode vrijede sljedeće grafične vrijednosti:

- pH-vrijednost: 6,5-9,5
- električna provodljivost: vodljivost svježe vode + 1200 µS/cm, maksimalna vodljivost 2000 µS/cm
- tvari koje se talože (probni volumen 1 l, vrijeme taloženja 30 minuta): < 0,5 mg/l
- tvari koje se mogu filtrirati: < 50 mg/l, bez abrazivnih tvari
- ugljikovodici: < 20 mg/l
- klorid: < 300 mg/l
- sulfat: < 240 mg/l
- kalcij: < 200 mg/l
- ukupna tvrdoća: < 28 °dH, < 50° TH, < 500 ppm (mg CaCO₃/l)
- željezo: < 0,5 mg/l
- mangan: < 0,05 mg/l
- bakar: < 2 mg/l
- aktivni klor: < 0,3 mg/l
- bez neugodnih mirisa

Sigurnosni napuci

Za uređaj vrijede sljedeći sigurnosni napuci:

- Pridržavajte se odnosnih nacionalnih propisa zakonodavca o raspršivačima tekućina.
- Pridržavajte se odnosnih nacionalnih propisa zakonodavca o sprječavanju nesreća. Raspršivači tekućina moraju se redovito ispitivati i rezultat provjere mora se zabilježiti u pisanom obliku.
- Uzmite u obzir da je grijač uređaja postrojenje za loženje. Postrojenja za loženje moraju se redovito provjeravati prema primjenjivim nacionalnim propisima zakonodavca.
- Na uređaju i priboru ne smiju se vršiti nikakve izmjene.
- Kako biste izbjegli opasnost uslijed previsokih temperatura, pri radnim temperaturama iznad 60 °C regulaciju tlaka/količine jedinice pumpe morate postaviti na MAX.

Sigurnosni uređaji

Sigurnosni uređaji služe za zaštitu korisnika i ne smiju se stavljati izvan pogona niti se smije zaobici njihovo funkcioniranje.

Sigurnosni ventil

- Sigurnosni ventil se otvara kad je tlačna sklopka neispravna.
- Sigurnosni ventil tvornički je namješten i plombiran. Postavke smije namjestiti samo servisna služba.

Detektor nedostatka vode

Detektor nedostatka vode sprječava uključivanje plamenika u slučaju nedostatka vode.

Ograničivač temperature ispušnog plina

Ograničivač temperature dimnih plinova isključuje uređaj kada je temperatura dimnih plinova previsoka.

Puštanje u pogon

⚠ UPOZORENJE

Oštećene komponente

Opasnost od ozljeda

Provjerite jesu li uređaj, pribor, dovodni vodovi i priključci u besprijekornom stanju. Ako stanje nije besprijekorno, ne smijete koristiti uređaj.

1. Aretirajte pozicijsku (ručnu) kočnicu.

Provjerite razinu ulja visokotlačne pumpe

PAŽNJA

Mliječno ulje

Oštećenje uređaja

Ako je ulje mliječno, odmah obavijestite ovlaštenu službu za korisnike.

1. Uređaj postavite na ravnu površinu.
2. Na prikazu razine ulja provjerite razinu ulja visokotlačne pumpe.
Razina ulja mora biti u sredini prikaza razine ulja.
3. Po potrebi nadolijte ulje.

Montaža pribora

Napomena

Sustav EASY!Lock spaja komponente brzo i sigurno samo jednim okretajem brzog navoja.

1. Spojite i rukom pritegnite cijev za prskanje s visokotlačnom ručnom prskalicom (EASY!Lock).
2. Visokotlačnu mlaznicu natakните na cijev za prskanje.
3. Montirajte i rukom pritegnite natičnu maticu (EASY!Lock).
4. Visokotlačno crijevo s visokotlačnom ručnom prskalicom spojite i rukom pritegnite s priključkom visokog tlaka uređaja (EASY!Lock).

Dolijevanje goriva

⚠ OPASNOST

Neprikladno gorivo

Opasnost od eksplozije

Točite samo dizelsko gorivo ili lako loživo ulje. Nekladna goriva, kao npr. benzin, ne smiju se koristiti.

PAŽNJA

Rad s praznim spremnikom goriva

Uništavanje crpke za gorivo

Uređaj nikada nemojte upotrebljavati s praznim spremnikom goriva.

1. Otvorite zatvarač spremnika.
2. Dolijte gorivo.
3. Zatvorite zatvarač spremnika.
4. Obrišite preliveno gorivo.

Priključak za vodu

⚠ UPOZORENJE

Opasnost zbog vraćanja onečišćene vode u vodovodnu mrežu

Opasnost po zdravlje

Pridržavajte se propisa tvrtke za vodoopskrbu.

Prema važećim propisima uređaj se nikad ne smije puštati u rad bez odvajanja na vodovodnoj mreži. Upotrijebite odvajanje proizvođača KÄRCHER ili alternativno neki drugi odvajanje u skladu s EN 12729 tip BA. Voda koja proteče kroz odvajanje više se ne smatra pitkom vodom. Uvijek priključite odvajanje na dovod vode, nikad izravno na priključak za vodu uređaja.

- Za priključne vrijednosti vidi Tehnički podaci.

Napomena

Dovodno crijevo nije sadržano u sadržaju isporuke.

Napomena

Odvajanje nije sadržano u sadržaju isporuke.

1. Spojite odvajanje na dovod vode (npr. slavinu).
2. Priključite dovodno crijevo (najmanja duljina 7,5 m, najmanji promjer 3/4") na priključak za vodu uređaja i na odvajanje.
3. Otvorite dovod vode.

Usis vode iz spremnika

Napomena

Usis vode iz spremnika nije moguć s dodatkom RM 110.

⚠ OPASNOST

Usisavanje tekućina koje sadrže otapala ili pitke vode

Rizik od ozljeda i oštećenja, onečišćenje pitke vode
Nikada ne usisavajte tekućine koje sadrže otapala poput razrjeđivača boja, benzina, ulja ili nefiltriranu vodu. Brtve u uređaju nisu otporne na otapala. Raspršena magla otapala je visoko zapaljiva, eksplozivna i otrovna. Nikada ne izvlačite vodu iz spremnika pitke vode.

1. Spojite usisno crijevo (promjera najmanje 3/4") na priključak za vodu uređaja.
2. Objesite usisno crijevo u vanjski izvor vode.

Napomena

Maksimalna visina usisavanja: 0,5 m

3. Dok crpka ne usisa vodu: Namjestite regulaciju tlaka/okolišne jedinice pumpe na maksimalnu vrijednost.

Električni priključak

⚠ OPASNOST

Neprikladni električni produžni vodovi

Električni udar

Na otvorenom upotrebljavajte samo električne produžne vodove s dostatnim poprečnim presjekom voda koji su za to odobreni te odgovarajuće označeni.

Provjerite jesu li utikač i spojnica produžnog voda koji se koristi vodonepropusni.

Uvijek odmotajte produžne vodove u potpunosti.

PAŽNJA

Prekoračenje mrežne impedancije

Strujni udar u slučaju kratkog spoja

Ne smije se prekoračiti maksimalna dopuštena impedancija mreže na električnom priključku (vidi u tehničkim podacima).

Kod nejasnoća u pogledu impedancije mreže na Vašem priključku obratite se Vašem distributeru električne energije.

- Za priključne vrijednosti vidi Tehnički podaci i natpisna pločica.
- Električni priključak mora instalirati elektroinstalater i mora odgovarati normi IEC 60364-1.
- Samo 3-fazni uređaji: Provjerite ispravan polaritet uređaja, vidi Rukovanje/reverzibilni utikač za polove.

Rukovanje

⚠ OPASNOST

Zapaljive tekućine

Opasnost od eksplozije

Ne raspršujte zapaljive tekućine.

⚠ OPASNOST

Rad bez cijevi za prskanje

Opasnost od ozljeda

Uređaj nikada nemojte koristiti bez montirane cijevi za prskanje.

Prije svake upotrebe provjerite je li cijev za prskanje dobro učvršćena. Vijčani spojevi cijevi za prskanje moraju se pritegnuti rukom.

⚠ OPASNOST

Visokotlačni mlaz vode

Opasnost od ozljeda

Ispusnu ručicu nikad ne učvršćujte u aktiviranom položaju.

Prije bilo kakvih radova na uređaju, osigurajte visokotlačnu prskalicu tako da sigurnosni urez gurnete prema naprijed.

Visokotlačnu ručnu prskalicu i cijev za prskanje držite objema rukama.

⚠ OPASNOST

Opasnost zbog oštećenog mrežnog kabela

Električni udar

Provjerite da mrežni kabel tijekom rada ne dodiruje plamenik (vruč).

PAŽNJA

Rad s praznim spremnikom goriva

Unišćavanje crpke za gorivo

Uređaj nikada nemojte upotrebljavati s praznim spremnikom goriva.

Zamjena mlaznice

1. Isključite uređaj i pritišćite visokotlačnu ručnu prskalicu sve dok uređaj ne bude bez tlaka.
2. Osigurajte visokotlačnu ručnu prskalicu, u tu svrhu gurnite sigurnosni urez prema naprijed.
3. Promijenite mlaznicu.

Uključivanje uređaja

1. Postavite sklopku uređaja na željeni način rada. Uređaj se nakratko pokreće i isključuje čim se postigne radni tlak.
2. Otkočite visokotlačnu ručnu prskalicu, u tu svrhu gurnite sigurnosni urez prema natrag. Prilikom aktiviranja visokotlačne ručne prskalice uređaj se ponovno uključuje.

Napomena

Ako iz visokotlačne mlaznice ne izlazi voda, odzračite crpku. Vidi Pomoć u slučaju smetnji - uređaj ne stvara tlak.

Reverzibilni utikač za polove (samo 3-fazni uređaji)

1. Uređaj treba raditi u načinu rada s hladnom vodom.
2. Provjerite ispravan smjer vrtnje ventilatora: Držite ruku iznad dimnjaka i provjerite osjećate li strujanje zraka.
3. Primjetan protok zraka: Smjer vrtnje je ispravan.
4. Protok zraka nije primjetan: Zamijenite polove na reverzibilnom utikaču za polove.

Slika C

Namještanje radnog tlaka i količine protoka

Regulacija tlaka/količine crpne jedinice

1. Okrenite regulacijsko vreteno u smjeru kazaljke na satu: povećanje radnog tlaka (MAX).
2. Okrenite regulacijsko vreteno u smjeru suprotnom od kazaljke na satu: smanjenje radnog tlaka (MIN).

Čišćenje

Napomena

Kako biste izbjegli oštećenja uslijed previsokog tlaka ili temperature, visokotlačni mlaz uvijek najprije s veće udaljenosti i s malom temperaturom usmjerite na predmet koji čistite.

1. Postavite temperaturu čišćenja u skladu s površinom koju treba očistiti.

Rad s hladnom vodom

Za uklanjanje laganih prljavština i za ispiranje, npr. vrtni alati, terasa, alati.

Stupanj Eco

Uređaj radi u najekonomičnijem temperaturnom rasponu (maks. 60 °C).

Rad s vrućom vodom

⚠ OPASNOST

Vruća voda

Opasnost od oparina

Izbjegavajte dodir s vrućom vodom.

⚠ OPASNOST

Opasnost zbog previsokih temperatura

Opasnost od oparina

Kako biste izbjegli opasnost uslijed previsokih temperatura, pri radnim temperaturama iznad 60 °C regulaciju tlaka/količine jedinice pumpe morate postaviti na MAX.

Napomena

Ako često radite iznad 50 °C s vodom iz slavine koja sadrži kamenac (tvrdoća vode iznad 12 °dH), preporučamo ugradnju dodatka spremnika s plovkom kako biste spriječili taloženje kamenca na grijačoj spirali.

Napomena

Nakon rada s vrućom vodom, preostala toplina u kotlu može povremeno dovesti do curenja kapljica vode iz sigurnosnog ventila.

1. Namjestite sklopku uređaja na željenu temperaturu.

Preporučene temperature čišćenja

- 30-50 °C: Lagana prljavština
- Maks. 60 °C: Prljavština koja sadrži bjelanjčevine, npr. u prehrambenoj industriji
- 60-90 °C: Čišćenje automobila, čišćenje strojeva

Prekid rada

1. Osigurajte visokotlačnu ručnu prskalicu, u tu svrhu gurnite sigurnosni urez prema naprijed.

Isključivanje uređaja

⚠ OPASNOST

Opasnost uslijed vruće vode

Opasnost od oparina

Nakon rada s vrućom vodom, uređaj mora raditi najmanje 2 minute s hladnom vodom pri otvorenoj prskalici kako bi se ohladilo.

1. Zatvorite dotok vode.
2. Otvorite visokotlačnu ručnu prskalicu.
3. Uključite crpku sklopkom uređaja i pustite da radi 5-10 sekundi.
4. Zatvorite visokotlačnu ručnu prskalicu.
5. Sklopku uređaja stavite u položaj „0“.
6. Strujni utikač izvucite iz utičnice samo suhim rukama.
7. Uklonite priključak za vodu.
8. Aktivirajte visokotlačnu ručnu prskalicu sve dok uređaj više nije pod tlakom.

9. Zakočite visokotlačnu ručnu prskalicu, u tu svrhu gurnite sigurnosni urez prema naprijed.

Čuvanje uređaja

Napomena

Nemojte savijati visokotlačno crijevo i električni vod.

1. Umetnite visokotlačnu ručnu prskalicu u držač na okviru.
2. Namotajte visokotlačno crijevo i električni vod te ih objesite na nosače.

Zaštita od smrzavanja

PAŽNJA

Opasnost uslijed mraza

Uništavanje uređaja zbog smrznute vode

Uređaj iz kojeg voda nije potpuno ispražnjena čuvajte na mjestu bez mraza.

U slučaju uređaja koji su spojeni na dimnjak, mora se voditi račun o hladnom zraku koji ulazi kroz dimnjak.

PAŽNJA

Hladni zrak koji ulazi kroz dimnjak

Opasnost od oštećenja

Ako je vanjska temperatura ispod 0 °C, odvojite uređaj s dimnjaka.

1. Isključite uređaj ako skladištenje bez smrzavanja nije moguća.

Stavljanje u mirovanje

U slučaju duljih razdoblja nerada ili ako skladištenje bez smrzavanja nije moguće:

1. Ispustite vodu.
2. Ispirite uređaj antifrizom.

Ispuštanje vode

1. Odvijte crijevo za dovod vode i visokotlačno crijevo.
2. Odvijte dovodni vod na dnu kotla i pustite da se grijača zavojnica isprazni.
3. Pustite da uređaj radi maksimalno 1 minutu dok crpka i vodovi ne budu prazni.

Ispiranje uređaja antifrizom

Napomena

Pridržavajte se propisa o rukovanju proizvođača sredstva za zaštitu od smrzavanja.

1. Ispirite kompletan uređaj (plamenik isključen) komercijalnim antifrizom.

Time se također postiže i određeni stupanj zaštite od korozije.

Transport

PAŽNJA

Nestručni transport

Opasnost od oštećenja

Ispusnu ručicu visokotlačne ručne prskalice zaštitite od oštećenja.

⚠ OPREZ

Nepridržavanje težine

Opasnost od ozljeda i oštećenja

Pri transportu uzmite u obzir težinu uređaja.

1. Provucite remen s čegrtaljkom preko osnovne ploče kako biste učvrstili uređaj između kotača i okvira. Obratite pažnju na sliku.

Slika D

2. Pri transportu u vozilima uređaj osigurajte od klizanja i prevrtanja prema trenutno važećim smjernicama.

Transport dizalicom

⚠ OPASNOST

Nestručni transport dizalicom

Opasnost od ozljeda uzrokovanih padom uređaja ili predmeta

Pridržavajte se lokalnih propisa za sprječavanje nezgoda, zakona i sigurnosnih naputaka.

Uređaj smije transportirati dizalicom samo osoba koja je obučena za rukovanje dizalicom.

Prije svakog transporta dizalicom provjerite je li dizalica oštećena.

Prije svakog transporta dizalicom provjerite je li oštećen podupirač na uređaju.

Za transport dizalicom, uređaj podižite samo u sredini podupirača.

Nemojte koristiti lančane priveznice.

Osigurajte napravu za dizanje od nenamjernog ispuštanja tereta.

Prije transporta dizalicom skinite cijev za prskanje s visokotlačnom ručnom prskalicom i druge nepričvršćene predmete.

Tijekom podizanja nemojte transportirati nikakve predmete na uređaju.

Nemojte stajati ispod tereta.

Pazite da se nitko ne nalazi u području opasnosti dizalice.

Ne ostavljajte uređaj visjeti na dizalici bez nadzora.

1. Pričvrstite uređaj za podizanje na podupirač za transport uređaja dizalicom.

Slika E

Skladištenje

⚠ OPREZ

Nepridržavanje težine

Opasnost od ozljeda i oštećenja

Pri skladištenju uzmite u obzir težinu uređaja.

Njega i održavanje

⚠ OPASNOST

Nenamjerno pokrenut uređaj, dodir dijelova koji provode struju

Opasnost od ozljede, strujni udar

Prije radova na uređaju isključite uređaj.

Izvučite strujni utikač.

1. Zatvorite dotok vode.
2. Otvorite visokotlačnu ručnu prskalicu.
3. Uključite crpku sklopkom uređaja i pustite da radi 5-10 sekundi.
4. Zatvorite visokotlačnu ručnu prskalicu.
5. Sklopku uređaja stavite u položaj „0”.
6. Strujni utikač izvučite iz utičnice samo suhim rukama.
7. Uklonite priključak za vodu.
8. Aktivirajte visokotlačnu ručnu prskalicu sve dok uređaj više nije pod tlakom.
9. Zakočite visokotlačnu ručnu prskalicu, u tu svrhu gurnite sigurnosni urez prema naprijed.
10. Ostavite uređaj da se ohladi.

Sigurnosna inspekcija / ugovor o održavanju

Sa svojim trgovcem možete dogovoriti redovitu sigurnosnu inspekciju ili sklopiti ugovor o održavanju. Molimo posavjetujte se s njim.

Intervali održavanja

Jedanput tjedno

PAŽNJA

Mliječno ulje

Oštećenje uređaja

Ako je ulje mliječno, odmah obavijestite ovlaštenu službu za korisnike.

1. Očistite fini filtar.
2. Očistite mrežicu za gorivo.
3. Očistite filtar goriva.
4. Provjerite razinu ulja.

SVAKIH 500 SATI RADA, NAJMANJE JEDANPUT GODIŠNJE

1. Zamijenite ulje.
2. Servisna služba treba očistiti uređaj od kamenca.
3. Preпустите održavanje uređaja servisnoj službi.

Radovi održavanja

Čišćenje finog filtra

1. Otpustite tlak iz uređaja.
2. Odvijte fini filtar na glavi crpke.
3. Demontirajte fini filtar i izvadite uložak filtra.
4. Uložak filtra očistite čistom vodom ili komprimiranim zrakom.
5. Sastavite obrnutim redoslijedom.

Čišćenje mrežice za gorivo

1. Mrežicu za gorivo očistite lupkanjem. Pritom nemojte dopustiti da gorivo dospije u okoliš.

Čišćenje filtra goriva

1. Odvijte 3 vijka koja drže poklopac i skinite poklopac.
2. Demontirajte filtar goriva.
3. Očistite filtar goriva.
4. Ponovno postavite filtar goriva.

Čišćenje spremnika za gorivo

1. Odvijte 3 vijka koja drže poklopac i skinite poklopac.
2. Izvucite filtar goriva i postavite ga bočno u odgovarajuću posudu, jer dizel može iscuriti iz vodova.
3. Izvucite senzor praznog spremnika i stavite ga u odgovarajuću posudu.
4. Otpustite 2 pričvrсна vijka između spremnika goriva i električne kutije.

Slika F

5. Podignite električnu kutiju i izvucite spremnik goriva u smjeru otvora za punjenje. Poduprite električnu kutiju na motoru.
6. Isperite spremnik za gorivo.
7. Ponovno postavite spremnik goriva.
8. Montažu provedite obrnutim redoslijedom.

Zamjena ulja

Za vrstu ulja i količinu vidi Tehničke podatke.

1. Odvijte 3 vijka koja drže poklopac i skinite poklopac.
2. Otpustite 2 pričvrсна vijka između spremnika goriva i električne kutije.

Slika F

3. Podignite električnu kutiju i djelomično gurnite spremnik goriva u smjeru ventilatoru plamenika. Poduprite električnu kutiju na motoru.
4. Ispod pumpe postavite odgovarajuću posudu za prikupljanje otprilike 0,5 litara ulja.
5. Otpustite čep za ispuštanje ulja.
6. Ispustite ulje u prihvatnu posudu. Kako bi ulje brže i u potpunosti iscurilo, odvijte čep za punjenje ulja do kraja.

Napomena

Staro ulje zbrinite neškodljivo za okoliš ili ga predajte na mjestu ovlaštenom za prikupljanje.

7. Ponovno zategnite vijak za ispuštanje ulja, moment pritezanja 20...25 Nm.
8. Polako ulijte novo ulje do sredine prikaza razine ulja. Mjehurići zraka moraju moći izlaziti.
9. Zavrnite vijak za punjenje ulja.
10. Ponovno gurnite spremnik goriva natrag.
11. Montažu provedite obrnutim redoslijedom.

Pomoć u slučaju smetnji

⚠ OPASNOST

Nenamjerno pokrenut uređaj, dodir dijelova koji provode struju

Opasnost od ozljede, strujni udar

Prije radova na uređaju isključite uređaj.

Izvucite strujni utikač.

Uređaj ne radi

Nema mrežnog napona

1. Provjerite priključak na električnu mrežu i dovodni vod.

Pogreška u napajanju ili je potrošnja struje motora prevelika

1. Provjerite priključak na mrežu i mrežne osigurače.
2. Obavijestite ovlaštenu servis.

Motor je preopterećen/pregrijan odn. ograničivač temperature ispušnog plina se aktivirao

1. Sklopku uređaja stavite u položaj „0“.
2. Ostavite uređaj da se ohladi.
3. Uključite uređaj.

Smetnja se ponavlja

1. Obavijestite ovlaštenu servis.

Kontrolna žaruljica goriva svijetli

Napomena

Vrijedi samo kada uređaj radi i kada radi s vrućom vodom.

Spremnik goriva je prazan

1. Dolijte gorivo.

Uređaj ne generira tlak

Zrak u sustavu

1. Odzračivanje crpke:
 - a Odvrnite mlaznicu sa cijevi za prskanje.
 - b Pustite uređaj da radi sve dok voda ne bude istjecala bez mjehurića.
 - c Kod problema u odzračivanju pustite uređaj da radi 10 sekundi, a zatim ga isključite. Postupak ponovite nekoliko puta.
 - d Otvorite i zatvorite regulaciju tlaka/količine jedinice pumpe pri otvorenom visokotlačnom ručnom prskalicom.
 - e Isključite uređaj.
 - f Ponovno zavrnite mlaznicu.
2. Provjerite priključke i vodove.

Fini filtar je prljav

1. Očistite fini filtar, po potrebi ga zamijenite.
- Dovodna količina vode je premala
1. Provjerite količinu dovoda vode (vidi Tehnički podatci).

Uređaj curi, voda kaplje s dna uređaja

Pumpa propušta

1. Ako postoji značajno propuštanje, uređaj treba provjeriti servisna služba.

Napomena

Dopuštene su 3 kapi/minuta.

Uređaj se neprekidno uključuje i isključuje dok je visokotlačna ručna prskalica zatvorena

Curenje u visokotlačnom sustavu

1. Provjerite nepropusnost visokotlačnog sustava i spojeva.

Plamenik ne pali

Napomena

Primjenjuje se samo pri radu s vrućom vodom.

Nedostatak vode

1. Provjerite priključak na vodu i dovodne vodove.

Filtar goriva je onečišćen

1. Očistite/zamijenite filtara goriva.

Nema iskre za paljenje

1. Ako se tijekom rada kroz kontrolno staklo ne vidi iskra za paljenje, uređaj treba pregledati servisna služba.

Plamenik se ne gasi unatoč nedostatku vode

Curenje u visokotlačnom sustavu

1. Provjerite nepropusnost visokotlačnog sustava i spojeva.

Reed prekidač u zaštiti od nedostatka vode je zapeo ili je magnetski klip zaglavio

1. Obavijestite ovlašteno servis.

Namještena se temperatura ne postiže kod rada s vrućom vodom

Previsok radni tlak/protočna količina

1. Smanjite radni tlak/količinu dobave na regulaciji tlaka/količine crpne jedinice.

Čađava grijača zavojnica

1. Servisna služba treba očistiti uređaj od čađe.

Servisna služba

Ako se smetnja ne može ukloniti, uređaj mora ispitati servisna služba.

Jamstvo

U svakoj zemlji vrijede jamstveni uvjeti koje je izdala nadležna organizacija za distribuciju. Moguće kvarove na Vašem uređaju popravljamo besplatno unutar jamstvenog roka ako je uzrok materijalna pogreška ili pogreška u proizvodnji. U slučaju koji podliježe jamstvu obratite se s potvrdom o plaćanju Vašem prodavaču ili najbližoj ovlaštenoj servisnoj službi. (vidi adresu na poleđini)

Daljnje informacije o jamstvu (ako postoje) možete pronaći u servisnom području vaše lokalne web stranice tvrtke Kärcher pod "Preuzimanja".

Pribor i zamjenski dijelovi

Koristite samo originalan pribor i originalne zamjenske dijelove jer oni jamče siguran i nesmetan rad uređaja. Informacije o priboru i zamjenskim dijelovima pronađite na www.kaercher.com.

Dodaci

Opis	Kataloški broj
Dodatak Spremnik s plovkom	2.394-003.0
Dodatak Bubanaj za namatanje crijeva	2.639-353.0

EU izjava o sukladnosti

Ovime izjavljujemo da je dolje označeni stroj na temelju svoje koncepcije i konstrukcije kao i izvedbe koju mi stavljamo u promet sukladan odgovarajućim temeljnim sigurnosnim i zdravstvenim zahtjevima EU direktiva. U slučaju izmjene stroja koja nije dogovorena s nama ova izjava gubi svoju valjanost.

Proizvod: Visokotlačni čistač

Tip: 1.030-xxx

Relevantne EU direktive

2000/14/EZ

2006/42/EZ (+2009/127/EZ)

2009/125/EZ

2011/65/EU

2014/30/EU

Primijenjene usklađene norme

EN IEC 63000: 2018

EN 55014-1: 2017 + A11: 2020

EN 55014-2: 1997 + A1: 2001 + A2: 2008

EN 60335-1

EN 60335-2-79

EN 61000-3-2: 2014

EN 62233: 2008

HDS 8/18-4 C Classic, HDS 9/20-4 M Classic, HDS 10/

21-4 M Classic:

EN 61000-3-3: 2013

HDS 6/15-4 C Classic, HDS 13/20-4 S Classic:

EN 61000-3-11: 2000

Primijenjene uredbe

(EU) 2019/1781

Primijenjeni postupak procjene sukladnosti

2000/14/EZ: Prilog V.

Razina zvučne snage dB(A)

HDS Classic

Izmjereno: 94

Zajamčeno: 97

Primijenjene nacionalne norme

-

Dolje potpisani djeluju u ime i po opunomoćenju uprave.



H. Jenner

Chairman of the Board of Management



S. Reiser

Manager Regulatory Affairs & Certification

Opunomoćenik za dokumentaciju:

S. Reiser

Alfred Kärcher SE & Co. KG

Alfred-Kärcher-Str. 28 - 40

71364 Winnenden (Njemačka)

Tel.: +49 7195 14-0

Telefaks: +49 7195 14-2212

Winnenden, 2021/10/01

Tehnički podaci

		HDS 6/15-4 C Classic	HDS 8/18-4 C Classic	HDS 9/20-4 M Classic	HDS 10/21- 4 M Classic	HDS 13/20- 4 S Classic
Električni priključak						
Napon električne mreže	V	230	400	400	400	400
Faza	~	1	3	3	3	3
Frekvencija električne mreže	Hz	50	50	50	50	50
Vrsta zaštite		IPX5	IPX5	IPX5	IPX5	IPX5
Klasa zaštite		I	I	I	I	I
Priključna snaga	kW	3,6	5,5	7	8	9,5
Mrežni osigurač (C-tip, gL/gG)	A	16	16	16	16	25
Maksimalna dopuštena impedancija mreže	Ω	0.471	--	--	--	0.402
Priključak za vodu						
Dovodni tlak (maks.)	MPa (bar)	1 (10)	1 (10)	1 (10)	1 (10)	1 (10)
Temperatura dovodne vode (maks.)	°C	30	30	30	30	30
Količina dovodne vode (min.)	l/h (l/min)	800 (13,3)	1000 (16,7)	1200 (20)	1300 (21,7)	1500 (25)
Usisna visina (maks.) pri 20 °C	m	0,5	0,5	0,5	0,5	0,5
Podaci o snazi uređaja						
Protočna količina, voda	l/h (l/min)	300-600 (5-10)	300-800 (5-13,3)	300-900 (5-15)	350-1000 (5,8-16,7)	600-1300 (10-21,7)
Radni tlak vode sa standardnom mlaznicom	MPa (bar)	3-15 (30-150)	3-18 (30-180)	3-20 (30-200)	3-21 (30-210)	3-20 (30-200)
Sigurnosni ventil za prekomjerni radni tlak (maksimum)	MPa (bar)	20,0 (200)	23,5 (235)	23,5 (235)	23,5 (235)	23,5 (235)
Radna temperatura tople vode (maksimalna)	°C	98	98	98	98	98
Snaga plamenika	kW	45	61	69	77	108
Potrošnja loživog ulja (maks.)	kg/h	3,9	5,2	5,8	6,4	8,9
Povratna udarna sila visokotlačne ručne prskalice	N	29	43	50	57	73
Veličina standardne sapnice		038	045	047	050	070
Dimenzije i težine						
Tipična težina pri radu	kg	132	142	146	150	178
Duljina x širina x visina	mm	1090 x 740 x 900	1090 x 740 x 900	1090 x 740 x 900	1090 x 740 x 900	1090 x 740 x 900
Spremnik za gorivo	l	30	30	30	30	30
Visokotlačna pumpa						
Količina ulja	l	0,43	0,5	0,5	0,65	0,65
Vrsta ulja		15W40	15W40	15W40	15W40	15W40
Plamenik						
Gorivo		Loživo ulje EL ili dizel	Loživo ulje EL ili dizel	Loživo ulje EL ili dizel	Loživo ulje EL ili dizel	Loživo ulje EL ili dizel
Vrijednosti utvrđene prema EN 60335-2-79						
Razina zvučnog tlaka L_{pA}	dB(A)	75	76	77	79	79
Nesigurnost K_{pA}	dB(A)	3	3	3	3	3
Razina zvučne snage L_{WA} + Nesigurnost K_{WA}	dB(A)	97	97	97	97	97
Vrijednost vibracije šaka-ruka	m/s^2	2,7	4,1	4,22	4,65	4,5
Nesigurnost K	m/s^2	0,8	0,9	0,91	1,37	0,94

Razlog za iznimku prema Uredbi (EU) 2019/1781 Prilog I. Odjeljak 2. (12): j)
Priznavamo pravo na tehničke izmjene.

Sadržaj

Opšte napomene	189
Zaštita životne sredine	189
Pregled uređaja	189
Simboli na uređaju	190
Namenska upotreba	190
Sigurnosne napomene	190
Sigurnosni uređaji	190
Puštanje u pogon	191
Rukovanje	192
Transport	193
Skladištenje	193
Nega i održavanje	193
Pomoć u slučaju smetnji	194
Garancija	195
Pribor i rezervni delovi	195
EU izjava o usklađenosti	195
Tehnički podaci	196

Opšte napomene



Pre prve upotrebe, pročitajte originalna uputstva za upotrebu i priložene bezbednosne instrukcije. Postupajte u skladu sa tim.

Sačuvajte obe knjžice za buduću upotrebu ili sledeće vlasnike.

- Ukoliko se ne pridržavate uputstva za rad i sigurnosnih napomena, mogu nastati oštećenja na uređaju i opasnosti za korisnika i druge osobe.
- U slučaju štete nastale prilikom transporta odmah obavestite trgovca.
- Prilikom otpakivanja proverite da li paket sadrži svu opremu i da li ima oštećenja. Za obim isporuke vidite sliku A.
- Ukoliko je radna visina viša od oko 800 m nadmorske visine stupite u kontakt sa vašim prodajnim partnerom, kako bi se podešavanje gorionika prilagodilo prema visini i smanjenom sadržaju kiseonika.

Zaštita životne sredine



Ambalaža može da se reciklira. Pakovanja odložite u otpad u skladu sa ekološkim propisima.



Električni i elektronski uređaji sadrže vredne materijale koji se mogu reciklirati, a često i sastavne delove kao što su baterije, akumulatori ili ulje, koji u slučaju pogrešnog tretiranja ili

pogrešnog odlaganje u otpad mogu predstavljati potencijalnu opasnost po zdravlje ljudi i životnu sredinu. Međutim, ovi sastavni delovi su neophodni za pravilan rad uređaja. Uređaji označeni ovim simbolom ne smeju da se odlažu u kućni otpad.

Napomene o sastojcima (REACH)

Aktuelne informacije o sastojcima možete pronaći na: www.kaercher.de/REACH

Dodatne napomene o zaštiti životne sredine

Molimo vas da ne dopustite da motorno ulje, lož ulje, dizel i benzin dospiju u životnu sredinu. Molimo vas zaštitite zemljište i odložite staro ulje na ekološki prihvatljiv način.

Pregled uređaja

Opis uređaja

Slika A

- ① Držač kabla
- ② Zaštita od nedostatka vode i sigurnosni ventil
- ③ Magnetni ventil za gorivo
- ④ Pumpa za gorivo
- ⑤ Natpisna pločica
- ⑥ Ventilator gorionika
- ⑦ Otvor za punjenje goriva (poklopac rezervoara)
- ⑧ Filter za gorivo
- ⑨ Sito za gorivo
- ⑩ Rezervoar za gorivo
- ⑪ Elektromotor
- ⑫ Držač za pištolj visokog pritiska sa kopljem za prskanje
- ⑬ Regulacija pritiska/količine jedinice pumpe
- ⑭ Prikaz nivoa ulja
- ⑮ Zavrtanj za ispuštanje ulja
- ⑯ Čep otvora za punjenje ulja
- ⑰ Pumpna jedinica
- ⑱ Napajanje električnom energijom
- ⑲ Fini filter (voda), HDS 13/20-4 Classic: Fini filter je ugrađen pozadi okrenut za 90°
- ⑳ Gorionik
- ㉑ Priključak za vodu
- ㉒ Senzor temperature
- ㉓ Priključak visokog pritiska
- ㉔ Držač creva
- ㉕ Transformator za paljenje
- ㉖ Upravljački točkići sa parkirnom kočnicom
- ㉗ Visokopritisno crevo
- ㉘ Vijak za pričvršćivanje na poklopcu
- ㉙ Prekidač nivoa
- ㉚ Slepa navrtka
- ㉛ Senzor za prijavu praznog rezervoara
- ㉜ Komandno polje
- ㉝ Poklopac
- ㉞ Okidač
- ㉟ Visokopritisna ručna prskalica
- ㊱ Visokopritisna mlaznica
- ㊲ Cev za prskanje
- ㊳ Osigurač pištolja visokog pritiska

39) Prečaga za transport dizalicom

40) Okvir

Komandno polje

Slika B

0 = Isklj.

- 1) Prekidač uređaja
- 2) Način rada: Rad sa hladnom vodom
- 3) Način rada: Rad sa vrućom vodom (e = Eco stepen, vruća voda maks. 60 °C)
- 4) Indikator za gorivo
- 5) QR kôd za informacije

Simboli na uređaju

	Plaz visokog pritiska ne usmeravati na ljude, životinje, aktivnu električnu opremu ili na sam uređaj. Uređaj zaštititi od mraza.
	Opasnost usled električnog napona. Samo stručnjaci za elektriku ili ovlašćeno stručno osoblje smeju da vrše radove na električnom sistemu.
	Prema važećim propisima, uređaj ne sme da se pusti u rad bez separatora sistema na mreži pitke vode. Uverite se da je vaš kućni priključak za vodu, preko kojeg radi visokopritisni čistač, opremljen separatorom sistema u skladu sa propisom EN 12729 tip BA. Voda, koja je protekla kroz sistemski rastavljač, kategorizuje se kao voda koja nije za piće. Separator sistema uvek priključite na snabdevanje vodom, a nikada direktno na uređaj.



Opasnost po zdravlje usled otrovnih izduvnih gasova. Nemojte udisati izduvne gasove.



Opasnost od opekotina usled vrelih površina.



Šifra za informacije

Namenska upotreba

Koristite uređaj isključivo za čišćenje npr. mašina, vozila, građevina, alata, fasada, terasa i baštenskih uređaja.

⚠ OPASNOST

Primena na benzinskim stanicama ili drugim područjima opasnosti

Opasnost od povreda

Obratite pažnju na odgovarajuće sigurnosne napomene.

Napomena

Nemojte dozvoliti da prijava voda koja sadrži mineralno ulje dospe u zemlju, vodu ili kanalizaciju. Pranje motora ili pranje donjeg dela vozila vršite samo na pogodnim mestima sa separatorom ulja.

Granične vrednosti za snabdevanje vodom

PAŽNJA

Zaprljana voda

Preвременa istrošenost ili naslage u uređaju

Uređaj snabdevajte samo čistom vodom ili recikliranom vodom, koja ne prekoračuje granične vrednosti.

Za snabdevanje vodom važe sledeće granične vrednosti:

- pH vrednost: 6,5–9,5
- električna provodljivost: provodljivost sveže vode + 1200 µS/cm, maksimalna provodljivost 2000 µS/cm
- supstance koje mogu da se uklone (zapremina uzorka 1 l, vreme uklanjanja 30 minuta): < 0,5 mg/l
- supstance koje mogu da se filtriraju: < 50 mg/l, nema abrazivnih supstanci
- ugljovodonici: < 20 mg/l
- hlorid: < 300 mg/l
- sulfat: < 240 mg/l
- kalcijum: < 200 mg/l
- ukupna tvrdoća: < 28°dH, < 50°TH, < 500 ppm (mg CaCO₃/l)
- gvožđe: < 0,5 mg/l
- mangan: < 0,05 mg/l
- bakar: < 2 mg/l
- aktivni hlor: < 0,3 mg/l
- bez loših mirisa

Sigurnosne napomene

Za uređaj važe sledeće sigurnosne napomene:

- Uvažiti odgovarajuće nacionalne propise zakonodavca u vezi kompresorskih čistača.
- Uvažiti odgovarajuće nacionalne propise zakonodavca u vezi sprečavanja nezgoda. Kompresorski čistači moraju redovno da se proveravaju, a rezultat provere mora pismeno da se zabeleži.
- Obratiti pažnju da grejna instalacija uređaja predstavlja ložišno postrojenje. Ložišna postrojenja moraju redovno da se proveravaju u skladu sa nacionalnim propisima zakonodavca.
- Na uređaju i priboru se ne smeju vršiti nikakve izmene.
- Da biste izbegli opasnost zbog previsokih temperatura, morate podesiti regulaciju pritiska/količine na pumpi na MAX pri radnim temperaturama iznad 60 °C.

Sigurnosni uređaji

Sigurnosni mehanizmi služe za zaštitu korisnika i ne smeju da se stavljaju van snage ili da se zaobide njihova funkcija.

Sigurnosni ventil

- Sigurnosni ventil se otvara ukoliko je presostat neispravan.
- Sigurnosni ventil je fabrički podešen i plombiran. Samo servisna služba može da vrši podešavanja.

Detektor nedostatka vode

Detektor nedostatka vode sprečava gorionik da se uključi u slučaju nedostatka vode.

Graničnik temperature izduvnih gasova

Graničnik temperature izduvnih gasova isključuje uređaj u slučaju dostizanja suviše visoke temperature izduvnih gasova.

Puštanje u pogon

⚠ UPOZORENJE

Oštećene komponente

Opasnost od povreda

Proverite besprekorno stanje uređaja, pribora, dovoda i priključaka. Ako stanje nije besprekorno, ne smete koristiti uređaj.

1. Blokirati parkirnu kočnicu.

Provera nivoa ulja visokopritisne pumpe

PAŽNJA

Mlečno ulje

Oštećenje uređaja

U slučaju mlečnog ulja, odmah obavestite ovlašćenu servisnu službu.

1. Uređaj odložite na ravnu površinu.
2. Na prikazu nivoa ulja proverite nivo ulja visokopritisne pumpe. Nivo ulja mora da se nalazi na sredini prikaza nivoa ulja.
3. Po potrebi dolijte ulje.

Montaža pribora

Napomena

EASY!Lock sistem pomoću samo jednog okretanja brzo i sigurno povezuje komponente zahvaljujući brzom navoju.

1. Cev za prskanje povežite sa visokopritisnom ručnom prskalicom i čvrsto zategnite rukom (**EASY!Lock**).
2. Visokopritisnu mlaznicu postavite na cev za prskanje.
3. Montirajte slepu navrtku i čvrsto je zategnuti rukom (**EASY!Lock**).
4. Visokopritisno crevo povežite sa visokopritisnom ručnom prskalicom i priključkom visokog pritiska uređaja i čvrsto zategnite rukom (**EASY!Lock**).

Dopuniti gorivo

⚠ OPASNOST

Neadekvatno gorivo

Opasnost od eksplozije

Punite samo dizel gorivo ili lako lož ulje. Neadekvatna goriva, kao što je npr. benzin, ne smeju da se koriste.

PAŽNJA

Pogon sa praznim rezervoarom za gorivo

Uništavanje pumpe za gorivo

Uređaj nemojte nikada koristiti sa praznim rezervoarom za gorivo.

1. Otvorite zatvarač rezervoara.
2. Napunite gorivo.
3. Zatvorite zatvarač rezervoara.
4. Obrišite proliveno gorivo.

Priključak za vodu

⚠ UPOZORENJE

Opasnost po zdravlje usled povratnog toka zaprjane vode u mrežu vode za piće

Opasnost po zdravlje

Obratite pažnju na propise preduzeća za snabdevanje vodom.

Prema važećim propisima bez separatora sistema na mreži pijaće vode uređaj ne sme da seпусти u režim rada. Upotrebljavajte KÄRCHER separator sistema ili alternativno separator sistema prema EN 12729 tip BA. Voda, koja je protekla kroz separator sistema, kategorizuje se kao voda koja nije za piće. Sistemski rastavljač uvek priključite na vodosnabdevanje, nikada direktno na priključak za vodu na uređaju.

- Priključne vrednosti pogledajte u odeljku „Tehnički podaci“.

Napomena

Dovodno crevo nije sadržano u obimu isporuke.

Napomena

Sistemski rastavljač nije sadržan u obimu isporuke.

1. Priključite sistemski rastavljač na dovod vode (na primer slavinu za vodu).
2. Priključite dovodno crevo (minimalna dužina 7,5 m, minimalni prečnik 3/4") na priključak za vodu uređaja i sistemski rastavljač.
3. Otvorite dovod vode.

Usisavanje vode iz rezervoara

Napomena

Usisavanje vode iz posude nije moguće sa kompletom RM 110.

⚠ OPASNOST

Usisavanje tečnosti koje sadrže rastvarače ili vode za piće

Opasnost od povreda i oštećenja, zaprljanja vode za piće

Nikada nemojte usisavati tečnosti koje sadrže rastvarače, kao što su razređivači laka, benzin, ulje ili nefiltrirana voda. Zaptivke u uređaju nisu otporne na razređivače. Raspršena magla rastvarača je visoko zapaljiva, eksplozivna i otrovna.

Nikada nemojte usisavati vodu iz rezervoara vode za piće.

1. Usisno crevo (prečnik najmanje 3/4") priključite na priključak za vodu na uređaju.
2. Prikachite usisno crevo na eksterni izvor vode.

Napomena

Maksimalna visina usisavanja: 0,5 m

3. Dok pumpa ne počne da usisava vodu: Podesite regulaciju pritiska/količine jedinice pumpe na maksimalnu vrednost.

Električni priključak

⚠ OPASNOST

Neprikladni električni produžni kablovi

Električni udar

Na otvorenom samo električne produžne kablove sa dovoljnim poprečnim presekom voda koji su odobreni za tu svrhu i odgovarajuće označeni.

Uverite se da su utičač i spojница upotrebljenog produžnog kabla vodootporni.

Produžne kablove uvek potpuno odmotajte.

PAŽNJA

Prekoračenje mrežne impedance

Električni udar usled kratkog spoja

Maksimalno dozvoljena mrežna impedanca na električnoj tački priključka (vidi Tehničke podatke) ne sme da se prekorači.

U slučaju nedoumica po pitanju mrežne impedance na vašoj tački priključka, stupite u kontakt sa vašim preduzećem za snabdevanje električnom energijom.

- Za priključne vrednosti vidi tehničke podatke i natpisnu pločicu.

- Električno priključivanje mora da obavi elektroinstalater u skladu sa IEC 60364-1.
- Samo 3fazni uređaji: Proverite ispravan polaritet uređaja, pogledajte Rukovanje/Reverzibilni utikač.

Rukovanje

⚠ OPASNOST

Zapaljive tečnosti

Opasnost od eksplozije

Nemojte raspršivati zapaljive tečnosti.

⚠ OPASNOST

Pogon bez cevi za prskanje

Opasnost od povreda

Nikada nemojte koristiti uređaj bez montirane cevi za prskanje.

Pre svake upotrebe proverite stabilan položaj cevi za prskanje. Zavrtni spoj cevi za prskanje mora da bude pritegnut rukom.

⚠ OPASNOST

Mlaz vode visokog pritiska

Opasnost od povreda

Nikada ne fiksirajte okidač u aktiviranom položaju.

Pre obavljanja svih radova na uređaju osigurajte pištolj visokog pritiska tako što ćete rasklopiti osigurač i fiksirati ga.

Visokopritisnu ručnu prskalicu i cev za prskanje držite obema rukama.

⚠ OPASNOST

Opasnost zbog oštećenog mrežnog kabla

Električni udar

Uverite se da mrežni kabl ne naleže na gorionik (koji je vruć) tokom rada.

PAŽNJA

Pogon sa praznim rezervoarom za gorivo

Uništavanje pumpe za gorivo

Uređaj nemojte nikada koristiti sa praznim rezervoarom za gorivo.

Zamena mlaznice

1. Isključite uređaj i aktivirajte pištolj visokog pritiska, dok se ne ispusti pritisak iz uređaja.
2. Zakočite visokopritisnu ručnu prskalicu, uz to sigurnosni urez gurnite prema napred.
3. Zamenite mlaznicu.

Uključivanje uređaja

1. Postavite prekidač uređaja u željeni položaj. Uređaj se nakratko pokreće i isključuje čim se dostigne radni pritisak.
2. Otkočite visokopritisnu ručnu prskalicu guranjem sigurnosnog ureza unazad. Kada se aktivira pištolj visokog pritiska, uređaj se ponovo uključuje.

Napomena

Ako iz mlaznice visokog pritiska ne izlazi voda, izvršite odušivanje pumpe. Pogledajte pomoć u slučaju kvara - uređaj ne stvara pritisak.

Reverzni utikač za polove (samo 3-fazni uređaji)

1. Upravljajte uređajem u režimu rada sa hladnom vodom.
2. Proverite da li je ispravan smer obrtanja ventilatora: Držite ruku iznad kamina i proverite da li se oseti protok vazduha.
3. Protok vazduha primetan: Smer obrtanja je ispravan.

4. Protok vazduha nije primetan: Zamenite polove na reverzibilnom utikaču.

Slika C

Podešavanje radnog pritiska i protočne količine

Regulacija pritiska/količine jedinice pumpe

1. Okrenite vreteno za regulaciju u smeru kretanja kazaljke na satu: Povećajte radni pritisak (MAKS).
2. Okrenite vreteno za regulaciju suprotno od kretanja kazaljke na satu: Smanjite radni pritisak (MIN).

Čišćenje

Napomena

Visokopritisni mlaz uvek prvo usmerite sa većeg rastojanja i na manjoj temperaturi na objekat za čišćenje da biste izbegli oštećenja usled prevelikog pritiska ili temperature.

1. Temperaturu čišćenja podesite u skladu sa površinom koja se čisti.

Rad sa hladnom vodom

Za uklanjanje lakih prljavština i za ispiranje, npr. baštenskog alata, terase, alata.

Eco-stepen

Uređaj radi u najekonomičnijem temperaturnom opsegu (maks. 60 °C).

Rad sa vrućom vodom

⚠ OPASNOST

Vrela voda

Opasnost od opekotina

Izbegavajte kontakt sa vrućom vodom.

⚠ OPASNOST

Opasnost zbog previsokih temperatura

Opasnost od opekotina

Da biste izbegli opasnost zbog previsokih temperatura, morate podesiti regulaciju pritiska/količine na pumpi na MAX pri radnim temperaturama iznad 60 °C.

Napomena

Za česte radove iznad 50 °C sa vodom iz slavine koja sadrži krečnjak (tvrdoća vode iznad 12 °dH), preporučujemo ugradnju kompleta za rezervoar sa plovkom da bi se sprečila kalcifikacija grejne spirale.

Napomena

Nakon rada sa toplom vodom, kapljice vode mogu povremeno izlaziti iz sigurnosnog ventila zbog preostale topline u kolu.

1. Postavite prekidač uređaja na željenu temperaturu.

Preporučene temperature za čišćenje

- 30-50 °C: Blago zaprljanje
- Maks. 60 °C: Prljavština koja sadrži belančevine, npr. u prehrambenoj industriji
- 60-90 °C: Čišćenje vozila, čišćenje mašina

Prekid rada

1. Zakočite visokopritisnu ručnu prskalicu, uz to sigurnosni urez gurnite prema napred.

Isključivanje uređaja

⚠ OPASNOST

Opasnost usled vrela vode

Opasnost od oparivanja

Nakon rada sa vrelom vodom, radi hlađenja ostavite uređaj da radi najmanje 2 minuta sa hladnom vodom sa otvorenim pištoljem.

1. Zatvorite dovod vode.
2. Otvorite visokopritisnu ručnu prskalicu.
3. Uključite pumpu pomoću prekidača na uređaju i pustite da radi 5-10 sekundi.
4. Zatvorite visokopritisnu ručnu prskalicu.
5. Prekidač uređaja postavite na „0”.
6. Mrežni utikač izvlačite iz utičnice samo suvim rukama.
7. Uklonite priključak za vodu.
8. Aktivirajte visokopritisnu ručnu prskalicu, dok se ne ispusti pritisak iz uređaja.
9. Zakočite visokopritisnu ručnu prskalicu, uz to sigurnosni urez gurnite prema napred.

Čuvanje uređaja

Napomena

Nemojte presavijati crevo visokog pritiska ili električni kabl.

1. Postavite pištolj visokog pritiska sa cevi za prskanje u nosač na okviru.
2. Smotajte crevo visokog pritiska i električni kabl i okačite ih na nosače.

Zaštita od mraza

PAŽNJA

Opasnost od smrzavanja

Uništenje uređaja usled zaleđene vode

Uređaj iz koga voda nije potpuno ispražnjena čuvajte na mestu zaštićenom od mraza.

Kod uređaja koji su povezani na dimnjak, mora se voditi računa o ulasku hladnog vazduha.

PAŽNJA

Hladan vazduh koji ulazi kroz dimnjak

Opasnost od oštećenja

Pri spoljašnjim temperaturama ispod 0 °C odvojite uređaj od dimnjaka.

1. Isključite uređaj ukoliko nije moguće skladištenje na mestu zaštićenom od mraza.

Mirovanje

Kod dužih pauza u radu ili u slučaju da nije moguće skladištenje na mestu zaštićenom od mraza:

1. Ispustite vodu.
2. Isprati uređaj sredstvom za zaštitu od smrzavanja.

Ispustite vodu

1. Odrvnite crevo za dovod vode i crevo visokog pritiska.
2. Odrvnite dovodni vod i ispraznite grejnu spiraluu.
3. Uređaj ostavite da radi maksimalno 1 minut, dok pumpa i vodovi ne budu prazni.

Isperite uređaj sredstvom za zaštitu od smrzavanja

Napomena

Obratite pažnju na propise za rukovanje proizvođača sredstva za zaštitu od mraza.

1. Kompletno isperite uređaj (isključen gorionik) komercijalnim sredstvom za zaštitu od smrzavanja.

Na taj način će se postići određeni stepen zaštite od korozije.

Transport

PAŽNJA

Nestručan transport

Opasnost od oštećenja

Okidač visokopritisne ručne prskalice zaštititi od oštećenja.

⚠ OPREZ

Zanemarivanje težine

Opasnost od povreda i oštećenja

Prilikom transporta obratite pažnju na težinu uređaja.

1. Vodite računa za zatezanje preko osnovne ploče radi pričvršćivanja uređaja između točka i okvira. Obratite pažnju na ilustraciju.

Slika D

2. Prilikom transporta u vozilima, uređaj osigurajte od isključivanja i prevrtanja u skladu sa važećim direktivama.

Transport pomoću dizalice

⚠ OPASNOST

Nestručan transport pomoću dizalice

Opasnost od povreda usled uređaja koji pada ili predmeta koji padaju

Obratite pažnju na lokalne propise o sprečavanju nesreća, zakone i sigurnosne napomene.

Uređaj smeju da transportuju samo ona lica pomoću dizalice, koja su obučena za rukovanje dizalicom.

Pre svakog transporta pomoću dizalice, proverite da li postoje oštećenja na sistemu za dizanje.

Pre svakog transporta pomoću dizalice proverite da li su podupirači na uređaju oštećeni.

Uređaj podižite samo na sredinu podupirača za transport kranom.

Nemojte upotrebljavati lance za podizanje tereta.

Osigurajte sistem za podizanje od nenamernog ispuštanja tereta.

Pre transporta pomoću kрана, skinite cev za prskanje sa visokopritisnom ručnom prskalicom i druge nepričvršćene predmete.

Tokom postupka podizanja nemojte transportovati predmete na uređaju.

Nemojte stajati ispod tereta.

Vodite računa o tome, da se niko ne nalazi u području opasnosti dizalice.

Nemojte ostavljati uređaj da bez nadzora visi na dizalici.

1. Opremu za podizanje pričvrstite na prečagu za transport uređaja dizalicom.

Slika E

Skladištenje

⚠ OPREZ

Zanemarivanje težine

Opasnost od povreda i oštećenja

Prilikom skladištenja obratite pažnju natežinu uređaja.

Nega i održavanje

⚠ OPASNOST

Nenamerno pokrenut uređaj, dodirivanje delova koji provode struju

Opasnost od povrede, strujni udar

Pre radova na uređaju, isključite uređaj.

Izvučite strujni utikač.

1. Zatvorite dovod vode.
2. Otvorite visokopritisnu ručnu prskalicu.
3. Uključite pumpu pomoću prekidača na uređaju i pustite da radi 5-10 sekundi.
4. Zatvorite visokopritisnu ručnu prskalicu.
5. Prekidač uređaja postavite na „0”.
6. Mrežni utikač izvlačite iz utičnice samo suvim rukama.
7. Uklonite priključak za vodu.
8. Aktivirajte visokopritisnu ručnu prskalicu, dok se ne ispusti pritisak iz uređaja.

- Zakočite visokopritisnu ručnu prskalicu, uz to sigurnosni urez gurnite prema napred.
- Ostavite uređaj da se ohladi.

Sigurnosna inspekcija / ugovor o održavanju

Sa svojim trgovcem možete da dogovorite redovnu sigurnosnu inspekciju ili da zaključite ugovor o održavanju. Molimo da se posavetujete.

Intervali održavanja

Nedeljno

PAŽNJA

Mlečno ulje

Oštećenje uređaja

U slučaju mlečnog ulja, odmah obavestite ovlašćenu servisnu službu.

- Očistite fini filter.
- Očistite sito za gorivo.
- Očistite filter za gorivo.
- Proverite nivo ulja.

Na svakih 500 radnih časova, najmanje jednom godišnje

- Zamenite ulje.
- Servisna služba treba da ukloni kamenac iz uređaja.
- Održavanje uređaja treba da obavi servisna služba.

Radovi na održavanju

Čišćenje finog filtera

- Rasterite uređaj od pritiska.
- Odvrnite fini filter na glavi pumpe.
- Demontirajte fini filter i izvadite filterski uložak.
- Filterski uložak očistite čistom vodom ili komprimovanim vazduhom.
- Sklopite obrnutim redosledom.

Očistite sito za gorivo

- Istresite sito za gorivo. Vodite računa da gorivo pri tom ne dospe u životnu sredinu.

Čišćenje filtera za gorivo

- Otpustite 3 zavrtnja za pričvršćivanje poklopca i uklonite poklopac.
- Demontirajte filter za gorivo.
- Očistite filter za gorivo.
- Ponovo montirajte filter za gorivo.

Čišćenje rezervoara za gorivo

- Otpustite 3 zavrtnja za pričvršćivanje poklopca i uklonite poklopac.
- Izvućite filter za gorivo i postavite ga bočno u odgovarajuću posudu, jer dizel može da izlazi iz cevi.
- Izvućite senzor za prijavu praznog rezervoara i stavite ga u odgovarajuću posudu.
- Otpustite 2 zavrtnja za pričvršćivanje između rezervoara za gorivo i električne kutije.

Slika F

- Podignite električnu kutiju i izvućite rezervoar za gorivo u smeru otvora za punjenje. Oslonite električnu kutiju na motor.
- Isperte rezervoar za gorivo.
- Ponovo postavite rezervoar za gorivo.
- Izvršite demontažu obrnutim redosledom.

Zamena ulja

Vrstu ulja i količinu punjenja pogledajte u odeljku „Tehnički podaci“.

- Otpustite 3 zavrtnja za pričvršćivanje poklopca i uklonite poklopac.

- Otpustite 2 zavrtnja za pričvršćivanje između rezervoara za gorivo i električne kutije.

Slika F

- Podignite električnu kutiju i gurnite rezervoar za gorivo delimično u smeru ventilatora gorionika. Oslonite električnu kutiju na motor.
- Postavite odgovarajuću prihvatnu posudu za oko 0,5 litara ulja ispod pumpe.
- Otpustite zavrtnj za ispuštanje ulja.
- Ispustite ulje u prihvatnu posudu. Da bi se ulje brže i potpuno ispraznilo, odvrnite zavrtnj za punjenje ulja do kraja.

Napomena

Korišćeno ulje odložite u otpad na ekološki prihvatljiv način ili ga predajte na ovlašćenom mestu za sakupljanje.

- Ponovo zavrtnite i pritegnite zavrtnj za ispuštanje ulja obrtnim momentom od 20...25 Nm.
- Lagano sipajte novo ulje do sredine pokazivača za nivo ulja. Mora postojati mogućnost oslobađanja vazdušnih mehurića.
- Navrnite zavrtnj otvora za punjenje ulja.
- Ponovo gurnite unazad rezervoar za gorivo.
- Izvršite demontažu obrnutim redosledom.

Pomoć u slučaju smetnji

⚠ OPASNOST

Nenamerno pokrenut uređaj, dodirivanje delova koji provode struju

Opasnost od povrede, strujni udar

Pre radova na uređaju, isključite uređaj.

Izvućite strujni utikač.

Uređaj ne radi

Nema mrežnog napona

- Proverite priključak na električnu mrežu i dovod.
- Greška u naponskom snabdevanju ili suviše velika potrošnja struje motora

- Proverite priključak na električnu mrežu i strujne osigurače.
- Obavestite servisnu službu.

Motor je preopterećen/pregrejan odnosno aktivirao se graničnik temperature izduvnih gasova

- Prekidač uređaja postavite na „0“.
- Ostavite uređaj da se ohladi.
- Uključite uređaj.

Smetnja se ponavlja

- Obavestite servisnu službu.

Svetli indikator za gorivo

Napomena

Važi samo kada uređaj radi i za rad sa toplom vodom.

Rezervoar za gorivo je prazan

- Napunite gorivo.

Uređaj ne postiže nikakav pritisak

Vazduh u sistemu

- Odušavanje pumpe:
 - Odvrnite mlaznicu sa cevi za prskanje.
 - Ostavite uređaj da radi sve dok ne počne da ističe voda bez mehurića.
 - U slučaju problema prilikom odzračivanja uređaj ostavite da radi 10 sekundi, pa ga onda isključite. Postupak ponovite više puta.
 - Otvorite i zatvorite regulaciju pritiska/količine jedinice pumpe sa otvorenom visokopritisnom ručnom prskalicom.
 - Isključite uređaj.
 - Ponovo zavrtnite mlaznicu.
- Proverite priključke i vodove.

Fini filter je zaprljan

1. Očistite fini filter, po potrebi ga zamenite.

Dovodna količina vode je premala

1. Proverite dovodnu količinu vode (pogledajte odeljak „Tehnički podaci“).

Uređaj curi, voda kaplje iz uređaja

Nezaptivena pumpa

1. U slučaju jače nezaptivosti, proveru uređaja mora da obavi servisna služba.

Napomena

Dozvoljene su 3 kapi u minuti.

Uređaj se sa priključenim pištoljem visokog pritiska stalno uključuje i isključuje

Curenje u sistemu visokog pritiska

1. Proveriti zaptivenost sistema visokog pritiska i priključaka.

Gorionik se ne pali

Napomena

Važi samo za rad sa toplom vodom.

Nedostatak vode

1. Proverite priključak za vodu i dovodne vodove.

Zaprljan filter za gorivo

1. Očistiti/zameniti filter za gorivo.

Nema varnice za paljenje

1. Ukoliko u toku rada varnica za paljenje nije vidljiva kroz kontrolno staklo gorionika, onda uređaj treba da proveriti ovlašćena servisna služba.

Gorionik se ne isključuje uprkos nedostatku vode

Curenje u sistemu visokog pritiska

1. Proveriti zaptivenost sistema visokog pritiska i priključaka.

Rid prekidač u detektoru nedostatka vode je zaglavljen ili je zaglavljen magnetni klip

1. Obavestite servisnu službu.

Podešena temperatura se ne postiže pri radu sa vrelom vodom

Previsok radni pritisak/protočna količina

1. Smanjite radni pritisak / protočnu količinu na regulaciji pritiska/količine jedinice pumpe.

Čađava zavijena grejna cev

1. Servisna služba treba da ukloni čađ iz uređaja.

Servisna služba

Ako smetnja ne može da se otkloni, uređaj mora da se odnese na proveru u servisnu službu.

Garancija

U svakoj zemlji važe uslovi garancije koje je izdala naša nadležna distributivna organizacija. Sve smetnje na vašem uređaju ćemo otkloniti besplatno u okviru garantnog roka, ukoliko je uzrok smetnje greška u materijalu ili greška u proizvodnji. U slučaju koji podleže garanciji obratite se sa dokazom o kupovini vašem prodavcu ili najbližoj ovlašćenoj lokaciji servisne službe. (Adresu vidi na poledini)

Dodatne informacije o garanciji (ako postoje) možete pronaći u servisnom delu vaše lokalne Kärcher internet stranice pod opcijom „Preuzimanja“.

Pribor i rezervni delovi

Koristite samo originalni pribor i originalne rezervne delove pošto oni garantuju bezbedan rad i rad bez smetnji na uređaju.

Informacije o priboru i rezervnim delovima možete pronaći na www.kaercher.com.

Dodaci

Naziv	Kataloški broj
Dodatak Rezervoar sa plovkom	2.394-003.0
Komplet za pričvršćivanje doboša za namotavanje creva	2.639-353.0

EU izjava o usklađenosti

Ovim putem izjavljujemo da mašina označena u nastavku, na osnovu svoje koncepcije i konstrukcije kao i u izvedbi koju smo pustili u promet, odgovara važećim osnovnim zahtevima za bezbednost i zdravlje iz EU direktiva. U slučaju izmena na mašini bez naše saglasnosti ova izjava prestaje da važi.

Proizvod: Visokopritisni čistač

Tip: 1.030-xxx

Važeće direktive EU

2000/14/EZ

2006/42/EZ (+2009/127/EZ)

2009/125/EZ

2011/65/EU

2014/30/EU

Primenjene harmonizovane norme

EN IEC 63000: 2018

EN 55014-1: 2017 + A11: 2020

EN 55014-2: 1997 + A1: 2001 + A2: 2008

EN 60335-1

EN 60335-2-79

EN 61000-3-2: 2014

EN 62233: 2008

HDS 8/18-4 C Classic, HDS 9/20-4 M Classic, HDS 10/21-4 M Classic:

EN 61000-3-3: 2013

HDS 6/15-4 C Classic, HDS 13/20-4 S Classic:

EN 61000-3-11: 2000

Primenjena(e) odredba(e)

(EU) 2019/1781

Primenjeni postupak ocenjivanja usklađenosti

2000/14/EZ: Prilog V

Nivo zvučne snage dB(A)

HDS Classic

Izmereno: 94

Garantovano: 97

Primenjene nacionalne norme

-

Podpisnici deluju po nalogu i uz punomoć upravnog odbora.



H. Jenner

Chairman of the Board of Management



S. Reiser

Manager Regulatory Affairs & Certification

Lice ovlašćeno za dokumentaciju:

S. Reiser

Alfred Kärcher SE & Co. KG

Alfred-Kärcher-Str. 28 - 40

71364 Winnenden (Germany)

Tel.: +49 7195 14-0

Faks: +49 7195 14-2212

Winnenden, 2021/10/01

Tehnički podaci

		HDS 6/15-4 C Classic	HDS 8/18-4 C Classic	HDS 9/20-4 M Classic	HDS 10/21- 4 M Classic	HDS 13/20- 4 S Classic
Električni priključak						
Napon električne mreže	V	230	400	400	400	400
Faza	~	1	3	3	3	3
Mrežna frekvencija	Hz	50	50	50	50	50
Vrsta zaštite		IPX5	IPX5	IPX5	IPX5	IPX5
Klasa zaštite		I	I	I	I	I
Priključna snaga	kW	3,6	5,5	7	8	9,5
Strujni osigurač (C-tip, gL/gG)	A	16	16	16	16	25
Maksimalno dozvoljena mrežna impedanca	Ω	0.471	--	--	--	0.402
Priključak za vodu						
Dovodni pritisak (maks.)	MPa (bar)	1 (10)	1 (10)	1 (10)	1 (10)	1 (10)
Dovodna temperatura (maks.)	°C	30	30	30	30	30
Dovodna količina (min.)	l/h (l/min)	800 (13,3)	1000 (16,7)	1200 (20)	1300 (21,7)	1500 (25)
Visina usisavanja (maks.) na 20 °C	m	0,5	0,5	0,5	0,5	0,5
Podaci o snazi uređaja						
Protočna količina, voda	l/h (l/min)	300-600 (5-10)	300-800 (5-13,3)	300-900 (5-15)	350-1000 (5,8-16,7)	600-1300 (10-21,7)
Radni pritisak vode sa standardnom mlaznicom	MPa (bar)	3-15 (30-150)	3-18 (30-180)	3-20 (30-200)	3-21 (30-210)	3-20 (30-200)
Prekoračenje radnog pritiska na sigurnosnom ventilu (maksimalno)	MPa (bar)	20,0 (200)	23,5 (235)	23,5 (235)	23,5 (235)	23,5 (235)
Radna temperatura tople vode (maksimalna)	°C	98	98	98	98	98
Snaga gorionika	kW	45	61	69	77	108
Potrošnja lož ulja (maks.)	kg/h	3,9	5,2	5,8	6,4	8,9
Povratna udarna sila visokopritisne ručne prskalice	N	29	43	50	57	73
Veličina mlaznice za standardnu mlaznicu		038	045	047	050	070
Dimenzije i težine						
Tipična radna težina	kg	132	142	146	150	178
Dužina x širina x visina	mm	1090 x 740 x 900	1090 x 740 x 900	1090 x 740 x 900	1090 x 740 x 900	1090 x 740 x 900
Rezervoar za gorivo	l	30	30	30	30	30
Pumpa visokog pritiska						
Količina ulja	l	0,43	0,5	0,5	0,65	0,65
Vrsta ulja		15W40	15W40	15W40	15W40	15W40
Gorionik						
Gorivo		Lož ulje EL ili dizel	Lož ulje EL ili dizel	Lož ulje EL ili dizel	Lož ulje EL ili dizel	Lož ulje EL ili dizel
Utvrđene vrednosti prema EN 60335-2-79						
Nivo zvučnog pritiska L_{pA}	dB(A)	75	76	77	79	79
Nepouzdanost K_{pA}	dB(A)	3	3	3	3	3
Nivo zvučne snage L_{WA} + nepouzdanost K_{WA}	dB(A)	97	97	97	97	97
Vrednost vibracije na šaci i ruci	m/s^2	2,7	4,1	4,22	4,65	4,5
Nepouzdanost K	m/s^2	0,8	0,9	0,91	1,37	0,94

Razlog izuzetka prema uredbi (EU) 2019/1781 prilog I odeljak 2 (12): j)
Zadržavamo pravo na tehničke izmene.

Περιεχόμενα

Γενικές υποδείξεις.....	197
Προστασία του περιβάλλοντος	197
Επισκόπηση συσκευής.....	197
Σύμβολα επάνω στη συσκευή	198
Προβλεπόμενη χρήση	198
Οδηγίες ασφαλείας	198
Διατάξεις ασφαλείας	198
Έναρξη χρήσης	199
Χειρισμός.....	200
Μεταφορά	201
Αποθήκευση	202
Φροντίδα και συντήρηση	202
Αντιμέτωπη βλαβών	203
Εγγύηση	204
Παρελκόμενα και ανταλλακτικά.....	204
Δήλωση συμμόρφωσης ΕΕ	204
Τεχνικά χαρακτηριστικά	205

Γενικές υποδείξεις



Πριν από την πρώτη χρήση της συσκευής, διαβάστε αυτό το πρωτότυπο οδηγιών χρήσης καθώς και τις σχετικές υποδείξεις ασφαλείας. Εφαρμόζετε αυτές τις οδηγίες. Φυλάξτε τα δύο βιβλιαράκια για μεταγενέστερη χρήση ή για τον επόμενο ιδιοκτήτη.

- Η μη τήρηση των οδηγιών χρήσης, καθώς και των υποδείξεων ασφαλείας, μπορεί να έχει ως συνέπεια βλάβες στη συσκευή ή κινδύνους για τον χειριστή ή άλλα άτομα.
- Σε περίπτωση ζημιάς από τη μεταφορά ειδοποιήστε αμέσως το κατάστημα αγοράς.
- Κατά το άνοιγμα της συσκευασίας, ελέγξτε το περιεχόμενο για τυχόν ελλείψεις σε εξαρτήματα καθώς και για ζημιές. Για το παραδοτέο υλικό, βλέπε σχήμα Α.
- Για λειτουργία σε υψόμετρο πάνω από 800 m επικοινωνήστε με το κατάστημα αγοράς ώστε να σας προσαρμόσουν τη ρύθμιση καυστήρα στο ύψος και στη μειωμένη περιεκτικότητα οξυγόνου.

Προστασία του περιβάλλοντος



Τα υλικά συσκευασίας είναι ανακυκλώσιμα.

Ανακυκλώνετε τις συσκευασίες με περιβαλλοντικά ορθό τρόπο.



Οι ηλεκτρικές και οι ηλεκτρονικές συσκευές περιέχουν πολύτιμα ανακυκλώσιμα υλικά και, συχνά, επίσης εξαρτήματα όπως απλές και επαναφορτιζόμενες μπαταρίες ή λάδια, που σε περίπτωση λανθασμένης χρήσης ή απόρριψης μπορούν να θέσουν σε κίνδυνο την ανθρώπινη υγεία και το περιβάλλον. Ωστόσο, αυτά τα συστατικά είναι απαραίτητα για τη σωστή λειτουργία της συσκευής. Οι συσκευές που φέρουν αυτό το σύμβολο δεν επιτρέπεται να απορρίπτονται μαζί με τα οικιακά απορρίμματα.

Υποδείξεις σχετικά με συστατικά (REACH)

Ενημερωμένες πληροφορίες σχετικά με τα συστατικά θα βρείτε στη διεύθυνση: www.kaercher.de/REACH

Συμπληρωματικές υποδείξεις για την προστασία του περιβάλλοντος

Το λάδι κινητήρα, το πετρέλαιο θέρμανσης, το ντίζελ και η βενζίνη δεν πρέπει να καταλήγουν στο περιβάλλον. Προστατέψτε το έδαφος και απορρίψτε τα παλιά λάδια με οικολογικό τρόπο.

Επισκόπηση συσκευής

Περιγραφή συσκευής

Εικόνα Α

- ① Στήριγμα καλωδίου
- ② Προστασία από έλλειψη νερού και βαλβίδα ασφαλείας
- ③ Ηλεκτρομαγνητική βαλβίδα καυσίμου
- ④ Αντλία καυσίμου
- ⑤ Πινακίδα τύπου
- ⑥ Ανεμιστήρας καυστήρα
- ⑦ Άνοιγμα πλήρωσης καυσίμου (τάπα δοχείου)
- ⑧ Φίλτρο καυσίμου
- ⑨ Σήτα καυσίμου
- ⑩ Δοχείο καυσίμου
- ⑪ Ηλεκτρικός κινητήρας
- ⑫ Στήριγμα για πιστόλι υψηλής πίεσης με σωλήνα ψεκασμού
- ⑬ Ρύθμιση πίεσης/ποσότητας της μονάδας άντλησης
- ⑭ Ένδειξη στάθμης λαδιού
- ⑮ Τάπα εκροής λαδιού
- ⑯ Τάπα πλήρωσης λαδιού
- ⑰ Μονάδα αντλίας
- ⑱ Καλώδιο ρεύματος
- ⑲ Λεπτό φίλτρο (νερού), HDS 13/20-4 Classic: Το λεπτό φίλτρο είναι εγκατεστημένο στραμμένο κατά 90° προς τα πίσω
- ⑳ Καυστήρας
- ㉑ Σύνδεση νερού
- ㉒ Αισθητήρας θερμοκρασίας
- ㉓ Σύνδεση υψηλής πίεσης
- ㉔ Στήριγμα σωλήνα
- ㉕ Μετασχηματιστής ανάφλεξης
- ㉖ Τροχός με φρένο ακινητοποίησης
- ㉗ Ελαστικός σωλήνας υψηλής πίεσης
- ㉘ Βίδα στερέωσης του καπό
- ㉙ Διακόπτης στάθμης
- ㉚ Παξιάδι ρακόρ
- ㉛ Αισθητήρας σήματος κενού
- ㉜ Χειριστήριο
- ㉝ Κάλυμμα
- ㉞ Σκανδάλη

- 35 Πιστόλι υψηλής πίεσης
- 36 Ακροφύσιο υψηλής πίεσης
- 37 Σωλήνας ψεκασμού
- 38 Μάνταλο ασφάλισης του πιστολιού υψηλής πίεσης
- 39 Ράβδος για μεταφορά με γερανό
- 40 Πλαίσιο

Χειριστήριο

Εικόνα Β
0 = Off

- 1 Διακόπτης λειτουργίας
- 2 Τρόπος λειτουργίας: Λειτουργία με κρύο νερό
- 3 Τρόπος λειτουργίας: Λειτουργία με καυτό νερό (e = βαθμίδα Eco, καυτό νερό έως 60 ° C)
- 4 Ενδεικτική λυχνία καυσίμου
- 5 Κωδικός QR για πληροφορίες

Σύμβολα επάνω στη συσκευή

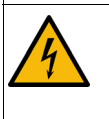
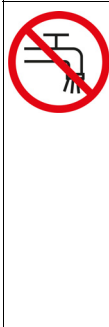
	<p>Η ριπή υψηλής πίεσης δεν πρέπει να κατευθύνεται πάνω σε ανθρώπους, ζώα, ενεργοποιημένο ηλεκτρικό εξοπλισμό ή την ίδια τη συσκευή. Προστατέψτε τη συσκευή από τον παγετό.</p>
	<p>Κίνδυνος λόγω ηλεκτρικής τάσης. Εργασίες στην ηλεκτρική εγκατάσταση επιτρέπεται να πραγματοποιούνται μόνο από ηλεκτρολόγους ή από εξουσιοδοτημένο ειδικό προσωπικό.</p>
	<p>Σύμφωνα με τους ισχύοντες κανονισμούς, η συσκευή δεν πρέπει ποτέ να λειτουργεί στο δίκτυο πόσιμου νερού χωρίς διαχωριστή βαλβίδα αντεπιστροφής. Βεβαιωθείτε ότι η σύνδεση της μονάδας κατεργασίας οικιακών υδάτων, με την οποία λειτουργεί η συσκευή καθαρισμού υψηλής πίεσης, διαθέτει βαλβίδα αντεπιστροφής κατά EN 12729 Τύπος ΒΑ. Το νερό που ρέει μέσα από έναν απομονωτή συστήματος θεωρείται μη πόσιμο. Συνδέστε πάντα το διαχωριστικό συστήματος στην παροχή νερού, ποτέ απευθείας στη συσκευή.</p>

 Κίνδυνος για την υγεία από δηλητηριώδη καυσαέρια. Μην εισπνέετε τα καυσαέρια.

 Κίνδυνος εγκαυμάτων από καυτές επιφάνειες.

 Κωδικός για πληροφορίες

Προβλεπόμενη χρήση

Η συσκευή προορίζεται αποκλειστικά για καθαρισμό, π.χ. μηχανών, οχημάτων, κτιρίων, εργαλείων, προσώπων, αυλών και συσκευών κήπου.

⚠ ΚΙΝΔΥΝΟΣ

Χρήση σε πρατήρια καυσίμων ή σε άλλες περιοχές κινδύνου

Κίνδυνος τραυματισμού

Τηρείτε τους σχετικούς κανονισμούς ασφαλείας.

Υπόδειξη

Λύματα που περιέχουν ορυκτέλαια δεν επιτρέπεται να καταλήγουν στο υπέδαφος, στα υπόγεια ύδατα ή στο σύστημα αποχέτευσης. Πραγματοποιήστε το πλύσιμο του κινητήρα ή το πλύσιμο του αμαξώματος μόνο σε κατάλληλα μέρη με διαχωριστή λαδιού.

Οριακές τιμές για την τροφοδοσία νερού

ΠΡΟΣΟΧΗ

Ακάθαρτο νερό

Πρόωρη φθορά ή επικαθίσεις στη συσκευή

Τροφοδοτείτε τη συσκευή μόνο με καθαρό νερό ή νερό ανακύκλωσης που δεν υπερβαίνει τις οριακές τιμές.

Για την τροφοδοσία νερού ισχύουν οι ακόλουθες οριακές τιμές:

- Τιμή pH: 6,5-9,5
- Ηλεκτρική αγωγιμότητα: Αγωγιμότητα καθαρού νερού + 1200 μS/cm, μέγιστη αγωγιμότητα 2000 μS/cm
- Ουσίες που δημιουργούν ιζήματα (όγκος δείγματος 1 l, χρόνος καθίζησης 30 λεπτά): < 0,5 mg/l
- Διηθούμενες ουσίες: < 50 mg/l, όχι λιπαντικές ουσίες
- Υδρογονάνθρακες: < 20 mg/l
- Χλωριούχες ενώσεις: < 300 mg/l
- Θεικές ενώσεις: < 240 mg/l
- Ασβέστιο: < 200 mg/l
- Συνολική σκληρότητα: < 28 °dH, < 50° TH, < 500 ppm (mg CaCO₃/l)
- Σίδηρος: < 0,5 mg/l
- Μαγγάνιο: < 0,05 mg/l
- Χαλκός: < 2 mg/l
- Ενεργό χλώριο: < 0,3 mg/l
- Χωρίς δυσάρεστες οσμές

Οδηγίες ασφαλείας

Για τη συσκευή ισχύουν οι ακόλουθες οδηγίες ασφαλείας:

- Τηρείτε τους εκάστοτε εθνικούς κανονισμούς για συσκευές εκτόξευσης υγρών.
- Τηρείτε τους εκάστοτε εθνικούς κανονισμούς για την πρόληψη ατυχημάτων. Οι συσκευές εκτόξευσης υγρών πρέπει να ελέγχονται τακτικά και το αποτέλεσμα του ελέγχου να τηρείται γραπτώς.
- Λάβετε υπόψη πως η διάταξη θέρμανσης της συσκευής είναι μια μονάδα καύσης. Οι μονάδες καύσης πρέπει να ελέγχονται τακτικά σύμφωνα με τους εκάστοτε εθνικούς κανονισμούς.
- Στη συσκευή και στα παρελκόμενα δεν επιτρέπεται να γίνει καμία τροποποίηση.
- Για να αποφύγετε τον κίνδυνο από υπερβολικές θερμοκρασίες, πρέπει να ρυθμίσετε τον έλεγχο πίεσης/ροής της μονάδας αντλίας για θερμοκρασίες λειτουργίας άνω των 60 °C στη θέση MAX.

Διατάξεις ασφαλείας

Οι διατάξεις ασφαλείας χρησιμεύουν στην προστασία του χρήστη και δεν επιτρέπεται να τίθενται εκτός ισχύος ή να παρακάμπτεται η λειτουργία τους.

Βαλβίδα ασφαλείας

- Η βαλβίδα ασφαλείας ανοίγει όταν ο πρεσοστάτης είναι ελαττωματικός.
- Η βαλβίδα ασφαλείας έχει ρυθμιστεί και σφραγιστεί από το εργοστάσιο. Η ρύθμιση γίνεται από εξουσιοδοτημένο συνεργείο.

Προστασία έλλειψης νερού

Η προστασία από έλλειψη νερού αποτρέπει την ενεργοποίηση του καυστήρα σε περίπτωση έλλειψης νερού.

Περιοριστής θερμοκρασίας καυσαερίων

Ο περιοριστής θερμοκρασίας καυσαερίων απενεργοποιεί τη συσκευή όταν η θερμοκρασία καυσαερίων είναι πολύ υψηλή.

Έναρξη χρήσης

⚠ ΠΡΟΕΙΔΟΠΟΙΗΣΗ

Κατεστραμμένα εξαρτήματα

Κίνδυνος τραυματισμού

Ελέγξτε ότι η συσκευή, το εξάρτημα, το διοχέτευση και οι συνδέσεις λειτουργούν άψογα. Εάν η κατάσταση δεν είναι τέλεια, δεν πρέπει να χρησιμοποιείτε τη συσκευή.

1. Ασφαλίστε το φρένο ακινητοποίησης.

Ελέγξτε τη στάθμη λαδιού στην αντλία υψηλής πίεσης

ΠΡΟΣΟΧΗ

Γαλακτώδες λάδι

Ζημιές στη συσκευή

Εάν το λάδι είναι γαλακτώδες, ενημερώστε αμέσως την εξουσιοδοτημένη εξυπηρέτηση πελατών.

1. Τοποθετήστε τη συσκευή πάνω σε μια επίπεδη επιφάνεια.
2. Ελέγξτε τη στάθμη λαδιού της αντλίας υψηλής πίεσης στην ένδειξη στάθμης λαδιού. Η στάθμη του λαδιού πρέπει να παραμένει στο μέσο της ένδειξης στάθμης λαδιού.
3. Αν χρειάζεται, συμπληρώστε λάδι.

Τοποθέτηση πρόσθετων εξαρτημάτων

Υπόδειξη

Το σύστημα EASY!Lock συνδέει εξαρτήματα μέσω γρήγορου σπειρώματος μόνο με μια περιστροφή γρήγορα και σίγουρα.

1. Συνδέστε τον σωλήνα ψεκασμού με το πιστόλι υψηλής πίεσης και σφίξτε με το χέρι (EASY!Lock).
2. Εισαγάγετε το ακροφύσιο υψηλής πίεσης στον σωλήνα ψεκασμού.
3. Βιδώστε το παξιμάδι ρακόρ και σφίξτε με το χέρι (EASY!Lock).
4. Συνδέστε τον ελαστικό σωλήνα υψηλής πίεσης με το πιστόλι υψηλής πίεσης και με την υποδοχή υψηλής πίεσης της συσκευής και σφίξτε με το χέρι (EASY!Lock).

Προσθήκη καυσίμου

⚠ ΚΙΝΔΥΝΟΣ

Ακατάλληλο καύσιμο

Κίνδυνος έκρηξης

Γεμίστε μόνο με καύσιμο ντίζελ ή ελαφρό πετρέλαιο θέρμανσης. Ακατάλληλα καύσιμα, όπως Βενζίνη, δεν πρέπει να χρησιμοποιούνται.

ΠΡΟΣΟΧΗ

Λειτουργία με άδειο ρεζερβουάρ

Καταστροφή της αντλίας καυσίμου

Ποτέ μην χρησιμοποιείτε τη συσκευή με άδειο ρεζερβουάρ καυσίμου.

1. Ανοίξτε την τάπα του ρεζερβουάρ.
2. Γεμίστε με καύσιμο.
3. Κλείστε την τάπα.
4. Σκουπίστε το καύσιμο που τυχόν ξεχειλίζει.

Σύνδεση νερού

⚠ ΠΡΟΕΙΔΟΠΟΙΗΣΗ

Κίνδυνος λόγω επιστροφής ακάθαρτου νερού στο δίκτυο πόσιμου νερού.

Κίνδυνος για την υγεία

Λάβετε υπόψη τους κανονισμούς της εταιρείας ύδρευσης.

Σύμφωνα με τους ισχύοντες κανονισμούς, η συσκευή δεν πρέπει ποτέ να λειτουργεί στο δίκτυο πόσιμου νερού χωρίς βαλβίδα αντεπίστροφης. Χρησιμοποιήστε τη βαλβίδα αντεπίστροφης της KÄRCHER ή εναλλακτικά μια αντεπίστροφη βαλβίδα συστήματος σύμφωνα με το EN 12729 Τύπος ΒΑ. Το νερό που ρέει μέσα από την αντεπίστροφη βαλβίδα συστήματος θεωρείται μη πόσιμο. Συνδέετε την αντεπίστροφη βαλβίδα συστήματος πάντα στην τροφοδοσία νερού, ποτέ άμεσα στη σύνδεση νερού της συσκευής.

- Σχετικά με τις τιμές σύνδεσης, βλέπε Τεχνικά στοιχεία.

Υπόδειξη

Ο εύκαμπτος σωλήνας παροχής δεν περιλαμβάνεται στον παραδοτέο εξοπλισμό.

Υπόδειξη

Η αντεπίστροφη βαλβίδα συστήματος δεν περιλαμβάνεται στον παραδοτέο εξοπλισμό.

1. Συνδέστε την αντεπίστροφη βαλβίδα συστήματος στην είσοδο νερού (π.χ. βρύση).
2. Συνδέστε τον ελαστικό σωλήνα προσαγωγής (ελάχιστο μήκος 7,5 m, ελάχιστη διάμετρος 3/4") στην υποδοχή νερού της συσκευής και στην αντεπίστροφη βαλβίδα.
3. Ανοίξτε την παροχή νερού.

Αναρρόφηση νερού από δοχείο

Υπόδειξη

Η αναρρόφηση νερού από δοχείο δεν είναι εφικτή με το σετ εξαρτημάτων RM 110.

⚠ ΚΙΝΔΥΝΟΣ

Απορρόφηση υγρών που περιέχουν διαλύματα ή πόσιμο νερό

Κίνδυνος τραυματισμού και βλάβης, μόλυνση του πόσιμου νερού

Ποτέ μην απορροφάτε υγρά που περιέχουν διαλύτες όπως αραιωτικό βαφής, βενζίνη, λάδι ή μη φιλτραρισμένο νερό. Τα στεγανοποιητικά στη συσκευή δεν είναι ανθεκτικά στους διαλύτες. Το εκνέφωμα ψεκασμού των διαλυτών είναι πολύ εύφλεκτο, εκρηκτικό και τοξικό.

Μην αντλείτε ποτέ νερό από δεξαμενές πόσιμου νερού.

1. Συνδέστε τον ελαστικό σωλήνα αναρρόφησης (διάμετρος τουλάχιστον 3/4") στην υποδοχή νερού της συσκευής.
2. Κρεμάστε τον σωλήνα αναρρόφησης σε μια εξωτερική πηγή νερού.

Υπόδειξη

Μέγιστο ύψος αναρρόφησης: 0,5 m

3. Μέχρι η αντλία να αντλήσει νερό: Ρυθμίστε την πίεση/ποσότητα της μονάδας αντλίας στη μέγιστη τιμή.

Ηλεκτρική σύνδεση

⚠ ΚΙΝΔΥΝΟΣ

Ακατάλληλα ηλεκτρικά καλώδια προέκτασης

Ηλεκτροπληξία

Σε υπαίθριους χώρους χρησιμοποιείτε μόνο εγκεκριμένα και αντιστοιχώς επισημασμένα ηλεκτρικά καλώδια προέκτασης με επαρκή διατομή. Βεβαιωθείτε ότι το αρσενικό και το θηλυκό φως του καλωδίου προέκτασης που χρησιμοποιείτε είναι στεγανά.

Πάντα ξετυλίγετε εντελώς τα καλώδια προέκτασης.

ΠΡΟΣΟΧΗ

Υπέρβαση της εμπέδησης δικτύου

Ηλεκτροπληξία λόγω βραχυκυκλώματος

Δεν επιτρέπεται η υπέρβαση της μέγιστης επιτρεπτής εμπέδησης δικτύου στο σημείο ηλεκτρικής σύνδεσης (βλ. Τεχνικά χαρακτηριστικά).

Εάν δεν είστε βέβαιοι για την εμπέδηση δικτύου στο σημείο σύνδεσης, επικοινωνήστε με την εταιρεία ηλεκτροδότησης.

- Σχετικά με τις τιμές σύνδεσης βλέπε Τεχνικά χαρακτηριστικά και Πινακίδα τύπου.
- Η ηλεκτρική σύνδεση πρέπει να γίνει από ηλεκτρολόγο και να ανταποκρίνεται στο IEC 60364-1.
- Μόνο τριφασικές συσκευές: Ελέγξτε τη σωστή πολικότητα της συσκευής, βλ. Χειρισμός/Βύσμα πολικότητας.

Χειρισμός

⚠ ΚΙΝΔΥΝΟΣ

Εύφλεκτα υγρά

Κίνδυνος έκρηξης

Μην ψεκάσετε με καύσιμα υγρά.

⚠ ΚΙΝΔΥΝΟΣ

Λειτουργία χωρίς σωλήνα ψεκασμού

Κίνδυνος τραυματισμού

Μην χρησιμοποιείτε ποτέ τη συσκευή χωρίς τον συναρμολογημένο σωλήνα ψεκασμού.

Πριν από κάθε χρήση, βεβαιωθείτε ότι το ακροφύσιο είναι καλά στερεωμένο. Η βιδωτή σύνδεση του σωλήνα ψεκασμού πρέπει να συνδεθεί σφικτά.

⚠ ΚΙΝΔΥΝΟΣ

Ριπή νερού υψηλής πίεσης

Κίνδυνος τραυματισμού

Ποτέ μην στερεώσετε τη σκανδάλη στη θέση ενεργοποίησης.

Πριν εκτελέσετε οποιαδήποτε εργασία στη συσκευή, ασφαλίστε το πιστόλι υψηλής πίεσης πιέζοντας την ασφάλεια προς τα εμπρός.

Κρατάτε πάντα το πιστόλι υψηλής πίεσης και τον σωλήνα ψεκασμού με τα δύο χέρια.

⚠ ΚΙΝΔΥΝΟΣ

Κίνδυνος λόγω χαλασμένου ηλεκτρικού καλωδίου

Ηλεκτροπληξία

Βεβαιωθείτε πως κατά τη λειτουργία το ηλεκτρικό καλώδιο δικτύου δεν έρχεται σε επαφή με τον καυστήρα (καυτός).

ΠΡΟΣΟΧΗ

Λειτουργία με άδειο ρεζερβουάρ

Καταστροφή της αντλίας καυσίμου

Ποτέ μην χρησιμοποιείτε τη συσκευή με άδειο ρεζερβουάρ καυσίμου.

Αντικατάσταση ακροφυσίου

1. Απενεργοποιήστε τη συσκευή και ενεργοποιήστε το πιστόλι υψηλής πίεσης μέχρι να εκτονωθεί εντελώς η πίεση στη συσκευή.
2. Ασφαλίστε το πιστόλι υψηλής πίεσης, σπρώχνοντας την ασφάλεια προς τα εμπρός.
3. Αντικαταστήστε το ακροφύσιο.

Ενεργοποίηση συσκευής

1. Ρυθμίστε τον διακόπτη συσκευής στην επιθυμητή λειτουργία. Η συσκευή ξεκινά για λίγο και σβήνει μόλις επιτευχθεί η πίεση λειτουργίας.
2. Απασφαλίστε το πιστόλι υψηλής πίεσης, σπρώχνοντας την ασφάλεια προς τα πίσω. Όταν ενεργοποιείται το πιστόλι υψηλής πίεσης, η συσκευή ενεργοποιείται ξανά.

Υπόδειξη

Εάν δεν βγαίνει νερό από το ακροφύσιο υψηλής πίεσης, εξεραρώστε την αντλία. Βλέπε "Αντιμετώπιση βλαβών - Η συσκευή δεν δημιουργεί πίεση".

Βύσμα πολικότητας (μόνο τριφασικές συσκευές)

1. Λειτουργήστε τη συσκευή σε λειτουργία κρούου νερού.
2. Ελέγξτε τη σωστή φορά περιστροφής του ανεμιστήρα: Κρατήστε το χέρι σας πάνω από την καμινάδα και ελέγξτε αν είναι αισθητή η ροή του αέρα.
3. Αισθητή ροή αέρα: Η φορά περιστροφής είναι σωστή.
4. Η ροή του αέρα δεν είναι αισθητή: Αντιμεταθέστε τους πόλους στο βύσμα πολικότητας.

Εικόνα C

Ρύθμιση πίεσης λειτουργίας και παροχής

Ρύθμιση πίεσης/ποσότητας της μονάδας άντλησης

1. Στρέψτε τη ρυθμιστική περόνη δεξιόστροφα: Αυξήστε την πίεση λειτουργίας (MAX).
2. Στρέψτε τη ρυθμιστική περόνη αριστερόστροφα: Μειώστε την πίεση λειτουργίας (MIN).

Καθαρισμός

Υπόδειξη

Ο ψεκασμός με υψηλή πίεση να αρχίζει πάντα από μεγάλη απόσταση και με χαμηλή θερμοκρασία προς το αντικείμενο καθαρισμού, ώστε να αποφεύγονται ζημιές από πολύ υψηλή πίεση ή θερμοκρασία.

1. Ρυθμίστε τη θερμοκρασία καθαρισμού ανάλογα με την επιφάνεια που πρόκειται να καθαρίσετε.

Λειτουργία με κρύο νερό

Για την απομάκρυνση ελαφριάς ρύπανσης και για ξέβγαλμα, π.χ. εξαρτήματα κήπου, βεράντα, εργαλεία.

Βαθμίδα Eco

Η συσκευή λειτουργεί στο πιο οικονομικό εύρος θερμοκρασιών (μέχρι 60 °C).

Λειτουργία με καυτό νερό

⚠ ΚΙΝΔΥΝΟΣ

Καυτό νερό

Κίνδυνος εγκαυμάτων

Αποφεύγετε την επαφή με καυτό νερό.

⚠ ΚΙΝΔΥΝΟΣ

Κίνδυνος λόγω πολύ υψηλών θερμοκρασιών

Κίνδυνος εγκαυμάτων

Για να αποφύγετε τον κίνδυνο από υπερβολικές θερμοκρασίες, πρέπει να ρυθμίσετε τον έλεγχο πίεσης/ροής της μονάδας αντλίας για θερμοκρασίες λειτουργίας άνω των 60 °C στη θέση MAX.

Υπόδειξη

Όταν γίνεται συχνή λειτουργία πάνω από τους 50 °C με νερό βρύσης που περιέχει άλατα (σκληρότητα νερού) πάνω από 12 °dH), συνιστούμε να τοποθετήσετε το πρόσθετο δοχείο πλωτήρα ώστε να αποφύγετε επικαθίσεις αλάτων στη σερπαντίνα θέρμανσης.

Υπόδειξη

Μετά από τη λειτουργία με ζεστό νερό, μπορεί περιστασιακά να διαφύγουν σταγόνες νερού από τη βαλβίδα ασφαλείας λόγω της υπολειπόμενης θερμότητας στον λέβητα.

1. Ρυθμίστε τον διακόπτη συσκευής στην επιθυμητή θερμοκρασία.

Προτεινόμενες θερμοκρασίες καθαρισμού

- 30-50 °C: Ελαφρές ακαθαρσίες
- Μέχρι 60 °C: Ακαθαρσίες που περιέχουν πρωτεΐνες, π.χ. στη βιομηχανία τροφίμων
- 60-90 °C: Καθαρισμός αυτοκινήτων, μηχανημάτων

Διακοπή λειτουργίας

1. Ασφαλίστε το πιστόλι υψηλής πίεσης, σπρώχνοντας την ασφάλεια προς τα εμπρός.

Απενεργοποίηση συσκευής

⚠ ΚΙΝΔΥΝΟΣ

Κίνδυνος από καυτό νερό

Κίνδυνος εγκαυμάτων

Μετά τη λειτουργία με καυτό νερό, πρέπει να λειτουργήσετε τη συσκευή με κρύο νερό με το πιστόλι ανοιχτό για τουλάχιστον 2 λεπτά ώστε να κρυώσει.

1. Κλείστε την παροχή νερού.
2. Ανοίξτε το πιστόλι υψηλής πίεσης.
3. Ενεργοποιήστε την αντλία με τον διακόπτη της συσκευής και αφήστε την να λειτουργήσει για 5-10 δευτερόλεπτα.
4. Κλείστε το πιστόλι υψηλής πίεσης.
5. Ρυθμίστε τον διακόπτη της συσκευής στο "0".
6. Αποσυνδέστε το ηλεκτρικό φις από την πρίζα μόνο με στεγνά χέρια.
7. Αποσυνδέστε την παροχή νερού.
8. Ενεργοποιήστε το πιστόλι υψηλής πίεσης μέχρι να εκτονωθεί εντελώς η πίεση στη συσκευή.
9. Ασφαλίστε το πιστόλι υψηλής πίεσης, σπρώχνοντας την ασφάλεια προς τα εμπρός.

Αποθήκευση συσκευής

Υπόδειξη

Μην τσακίζετε τον ελαστικό σωλήνα υψηλής πίεσης ούτε το ηλεκτρικό καλώδιο.

1. Τοποθετήστε το πιστόλι υψηλής πίεσης μαζί με τον σωλήνα εκτόξευσης στο στήριγμα στο πλαίσιο.
2. Τυλίξτε τον ελαστικό σωλήνα υψηλής πίεσης και το ηλεκτρικό καλώδιο και κρεμάστε τα στα στήριγμα.

Αντιπαγετική προστασία

ΠΡΟΣΟΧΗ

Κίνδυνος από παγετό

Καταστροφή της συσκευής από παγωμένο νερό

Αν από τη συσκευή δεν έχει αφαιρεθεί τελείως το νερό, φυλάξτε την σε μέρος χωρίς κίνδυνο παγετού.

Στην περίπτωση συσκευών που είναι συνδεδεμένες σε καπνοδόχο, πρέπει να λάβετε υπόψη τη διείσδυση κρύου αέρα.

ΠΡΟΣΟΧΗ

Κρύος αέρας μέσα από καπνοδόχο

Κίνδυνος πρόκλησης ζημιάς

Όταν η εξωτερική θερμοκρασία πέσει κάτω από 0 °C, αποσυνδέστε τη συσκευή από την καπνοδόχο.

1. Εάν η αποθήκευση χωρίς κίνδυνο παγετού δεν είναι εφικτή θέστε τη συσκευή εντελώς εκτός λειτουργίας -εκκένωση υγρών.

Μακροχρόνια αποθήκευση

Σε περίπτωση μακροχρόνιας αποθήκευσης ή εάν δεν υπάρχει δυνατότητα φύλαξης σε χώρο που προστατεύεται από τον παγετό:

1. Αδειάστε το νερό.
2. Ξεπλύνετε τη συσκευή με αντιψυκτικό.

Αδειάστε το νερό

1. Ξεβιδώστε τους ελαστικούς σωλήνες παροχής νερού και υψηλής πίεσης.
2. Ξεβιδώστε τον σωλήνα τροφοδοσίας στο κάτω μέρος του λέβητα και αφήστε τη θερμοαντική σερπαντίνα να αδειάσει.
3. Αφήστε τη συσκευή να λειτουργήσει έως 1 λεπτό μέχρι η αντλία και οι σωλήνες να αδειάσουν.

Ξέπλυμα συσκευής με αντιψυκτικό

Υπόδειξη

Λάβετε υπόψη τις οδηγίες χειρισμού του κατασκευαστή του αντιψυκτικού μέσου.

1. Ξεπλύνετε εντελώς τη συσκευή (σβήστε τον καυστήρα) με ένα εμπορικά διαθέσιμο αντιψυκτικό. Έτσι επιτυγχάνετε επίσης και κάποια αντιδιαβρωτική προστασία.

Μεταφορά

ΠΡΟΣΟΧΗ

Λανθασμένη μεταφορά

Κίνδυνος πρόκλησης ζημιών

Προστατεύετε τη σκανδάλη του πιστολιού υψηλής πίεσης από ζημιές.

⚠ ΠΡΟΣΟΧΗ

Μη τήρηση των οδηγιών σχετικά με το βάρος

Κίνδυνος τραυματισμού και πρόκλησης ζημιών

Κατά τη μεταφορά προσέξτε το βάρος του μηχανήματος.

1. Για να στερεώσετε τη συσκευή περάστε έναν ιμάντα μεταξύ του τροχού και του πλαισίου πάνω από την πλάκα βάσης. Προσέξτε το σχήμα.

Εικόνα D

2. Κατά τη μεταφορά με οχήματα στερεώστε τη συσκευή σύμφωνα με τις ισχύουσες οδηγίες ώστε να μην γλιστρήσει και να μην πέσει.

Μεταφορά με γερανό

⚠ ΚΙΝΔΥΝΟΣ

Λανθασμένη μεταφορά με γερανό

Κίνδυνος τραυματισμού από πτώση της συσκευής ή από πτώση αντικειμένων

Τηρείτε τους κανονισμούς πρόληψης ατυχημάτων, τους νόμους και τις οδηγίες ασφαλείας.

Η συσκευή επιτρέπεται να μεταφέρεται με γερανό μόνο από άτομα, τα οποία έχουν γνώση του χειρισμού του γερανού.

Πριν από κάθε μεταφορά με γερανό ελέγχετε τον μηχανισμό ανύψωσης για ζημιές.

Πριν από κάθε μεταφορά με γερανό ελέγχετε τη ράβδο της συσκευής για τυχόν ζημιά.

Για τη μεταφορά με γερανό ανυψώστε τη συσκευή μόνο από το μέσο της ράβδου.

Μην χρησιμοποιείτε αλυσίδες.

Ασφαλίστε τη διάταξη ανύψωσης έναντι ακούσιας απαγκίστρωσης του φορτίου.

Πριν από τη μεταφορά με γερανό αφαιρέστε τον σωλήνα ψεκασμού μαζί με το πιστόλι υψηλής πίεσης καθώς και τα άλλα ελεύθερα αντικείμενα.

Κατά τη διάρκεια της ανύψωσης μην μεταφέρετε άλλα αντικείμενα πάνω στη συσκευή.

Μην στέκεστε κάτω από το φορτίο.

Προσέχετε ώστε να μην βρίσκονται άτομα εντός της επικίνδυνης περιοχής του γερανού.

Μην αφήνετε τη συσκευή ανεπίβλεπτη να κρέμεται στον γερανό.

1. Στερεώστε τη διάταξη ανύψωσης στη ράβδο της συσκευής για μεταφορά με γερανό.

Εικόνα Ε

Αποθήκευση

⚠ ΠΡΟΣΟΧΗ

Μη τήρηση των οδηγιών σχετικά με το βάρος

Κίνδυνος τραυματισμού, κίνδυνος ηλεκτροπληξίας
Κατά την αποθήκευση προσέξτε το βάρος της συσκευής.

Φροντίδα και συντήρηση

⚠ ΚΙΝΔΥΝΟΣ

Ακούσια ενεργοποίηση της συσκευής, επαφή με εξαρτήματα που διαρρέονται από ρεύμα

Κίνδυνος τραυματισμού, κίνδυνος ηλεκτροπληξίας

Πριν από τις εργασίες στη συσκευή, απενεργοποιήστε τη συσκευή.

Αποσυνδέστε το φως από την πρίζα.

1. Κλείστε την παροχή νερού.
2. Ανοίξτε το πιστόλι υψηλής πίεσης.
3. Ενεργοποιήστε την αντλία με τον διακόπτη της συσκευής και αφήστε την να λειτουργήσει για 5-10 δευτερόλεπτα.
4. Κλείστε το πιστόλι υψηλής πίεσης.
5. Ρυθμίστε τον διακόπτη της συσκευής στο "0".
6. Αποσυνδέετε το ηλεκτρικό φως από την πρίζα μόνο με στεγνά χέρια.
7. Αποσυνδέστε την παροχή νερού.
8. Ενεργοποιήστε το πιστόλι υψηλής πίεσης μέχρι να εκτονωθεί εντελώς η πίεση στη συσκευή.
9. Ασφαλίστε το πιστόλι υψηλής πίεσης, σπρώχνοντας την ασφάλεια προς τα εμπρός.
10. Αφήστε τη συσκευή να κρυώσει.

Έλεγχος ασφαλείας / συμβόλαιο συντήρησης

Μπορείτε να συμφωνήσετε με τον έμπορό σας έναν τακτικό έλεγχο ασφαλείας ή να συνάψετε ένα συμβόλαιο συντήρησης. Ζητήστε σχετική ενημέρωση.

Προθεσμίες συντήρησης

Κάθε εβδομάδα

ΠΡΟΣΟΧΗ

Γαλακτώδες λάδι

Ζημιές στη συσκευή

Εάν το λάδι είναι γαλακτώδες, ενημερώστε αμέσως την εξουσιοδοτημένη εξυπηρέτηση πελατών.

1. Καθαρίστε το λεπτό φίλτρο.
2. Καθαρίστε το φίλτρο καυσίμου.
3. Καθαρίστε το φίλτρο καυσίμου.
4. Ελέγξτε τη στάθμη λαδιού.

Κάθε 500 ώρες λειτουργίας, τουλάχιστον κάθε χρόνο

1. Αντικαταστήστε το λάδι.
2. Για αφαίρεση των αλάτων δώστε τη συσκευή σε εξουσιοδοτημένο συνεργείο.
3. Αναθέστε τη συντήρηση της συσκευής σε εξουσιοδοτημένο συνεργείο.

Εργασίες συντήρησης

Καθαρισμός λεπτού φίλτρου

1. Εκτονώστε την πίεση στη συσκευή.
2. Ξεβιδώστε το λεπτό φίλτρο από την κεφαλή της αντλίας.
3. Αποσυναρμολογήστε το λεπτό φίλτρο και βγάλτε το στοιχείο φίλτρου.
4. Καθαρίστε το στοιχείο φίλτρου με καθαρό νερό ή πεπιεσμένο αέρα.
5. Τοποθετήστε μαζί με αντίστροφη σειρά.

Καθαρισμός φίλτρου καυσίμου

1. Χτυπήστε το φίλτρο καυσίμου. Το καύσιμο δεν πρέπει να καταλήγει στο περιβάλλον.

Καθαρισμός φίλτρου καυσίμου

1. Λύστε τις 3 βίδες στερέωσης του καπτό και αφαιρέστε το καπτό.
2. Λύστε το φίλτρο καυσίμου.
3. Καθαρίστε το φίλτρο καυσίμου.
4. Τοποθετήστε πάλι το φίλτρο καυσίμου.

Καθαρισμός δοχείου καυσίμου

1. Λύστε τις 3 βίδες στερέωσης του καπτό και αφαιρέστε το καπτό.
2. Βγάλτε το φίλτρο καυσίμου και τοποθετήστε το δίπλα μέσα σε ένα κατάλληλο δοχείο, καθώς το πετρέλαιο μπορεί να τρέξει από τα σωληνάκια.
3. Βγάλτε τον αισθητήρα μηνύματος κένωσης και τοποθετήστε τον σε ένα κατάλληλο δοχείο.
4. Λύστε τις 2 βίδες στερέωσης μεταξύ του δοχείου καυσίμου και του ηλεκτρικού κιβωτίου.

Εικόνα F

5. Σηκώστε το ηλεκτρικό κουτί και βγάλτε έξω το δοχείο καυσίμου προς το άνοιγμα πλήρωσης. Στηρίξτε το ηλεκτρικό κουτί στον κινητήρα.
6. Ξεπλύνετε το δοχείο καυσίμου.
7. Τοποθετήστε πάλι το δοχείο καυσίμου.
8. Η επανασυναρμολόγηση γίνεται με την αντίστροφη σειρά.

Αντικατάσταση λαδιού

Για τον τύπο και την ποσότητα λαδιού βλ. Τεχνικά στοιχεία.

1. Λύστε τις 3 βίδες στερέωσης του καπό και αφαιρέστε το καπό.
 2. Λύστε τις 2 βίδες στερέωσης μεταξύ του δοχείου καυσίμου και του ηλεκτρικού κιβωτίου.
- Εικόνα F**
3. Σηκώστε το ηλεκτρικό κουτί και σπρώξτε το δοχείο καυσίμου λίγο προς τον ανεμιστήρα του καυστήρα. Σπρώξτε το ηλεκτρικό κουτί στον κινητήρα.
 4. Τοποθετήστε ένα κατάλληλο δοχείο συλλογής για περίπου 0,5 λίτρα λαδιού κάτω από την αντλία.
 5. Λύστε την τάπα αποστράγγισης λαδιού.
 6. Αδειάστε το λάδι στο δοχείο συλλογής. Για να μπορέσει το λάδι να στραγγίξει πιο γρήγορα και πλήρως, ξεβιδώστε τελείως την τάπα πλήρωσης λαδιού.

Υπόδειξη

Η απόσυρση του χρησιμοποιημένου λαδιού πρέπει να γίνεται με οικολογικό τρόπο ή σε ειδικές εγκαταστάσεις συλλογής αποβλήτων.

7. Σφίξτε ξανά την τάπα αποστράγγισης λαδιού, με ροπή 20...25 Nm.
8. Γεμίστε αργά με καινούργιο λάδι ως το μέσο της ένδειξης στάθμης. Οι φυσαλίδες αέρα πρέπει να μπορούν να διαφεύγουν.
9. Βιδώστε την τάπα πλήρωσης λαδιού.
10. Σπρώξτε ξανά το δοχείο καυσίμου προς τα πίσω.
11. Η επανασυναρμολόγηση γίνεται με την αντίστροφη σειρά.

Αντιμετώπιση βλαβών

⚠ ΚΙΝΔΥΝΟΣ

Ακούσια ενεργοποίηση της συσκευής, επαφή με

εξαρτήματα που διαρρέονται από ρεύμα

Κίνδυνος τραυματισμού, κίνδυνος ηλεκτροπληξίας

Πριν από τις εργασίες στη συσκευή, απενεργοποιήστε τη συσκευή.

Αποσυνδέστε το φως από την πρίζα.

Η συσκευή δεν λειτουργεί

Δεν υπάρχει ηλεκτρική τάση

1. Ελέγξτε την ηλεκτρική σύνδεση και το ηλεκτρικό καλώδιο.

Σφάλμα στην τάση τροφοδοσίας ή πολύ μεγάλη κατανάλωση ρεύματος κινητήρα

1. Ελέγξτε την ηλεκτρική σύνδεση και τις ηλεκτρικές ασφάλειες.

2. Ενημερώστε κάποιο εξουσιοδοτημένο συνεργείο.

Ο κινητήρας υπερφορτώθηκε/υπερθερμάνθηκε ή ενεργοποιήθηκε ο περιοριστής θερμοκρασίας καυσαερίων

1. Ρυθμίστε τον διακόπτη της συσκευής στο "0".
2. Αφήστε τη συσκευή να κρυώσει.
3. Ενεργοποιήστε τη συσκευή.

Το σφάλμα εμφανίζεται επανειλημμένα

1. Ενημερώστε κάποιο εξουσιοδοτημένο συνεργείο.

Η ενδεικτική λυχνία καυσίμου ανάβει

Υπόδειξη

Ισχύει μόνο όταν η συσκευή είναι σε λειτουργία και λειτουργεί με ζεστό νερό.

Το ρεζερβουάρ καυσίμου είναι άδειο

1. Γεμίστε με καύσιμο.

Η συσκευή δεν παράγει πίεση

Αέρας στο σύστημα

1. Εξαέρωση αντλίας:

- a Ξεβιδώστε το ακροφύσιο από τον σωλήνα ψεκασμού.
- b Αφήστε τη συσκευή να λειτουργήσει μέχρι που το νερό να βγαίνει χωρίς φυσαλίδες.
- c Σε περίπτωση προβλημάτων εξαέρωσης αφήστε τη συσκευή να λειτουργήσει για 10 δευτερόλεπτα και μετά απενεργοποιήστε τη. Επαναλάβετε τη διαδικασία αρκετές φορές.
- d Με ανοικτό το πιστόλι υψηλής πίεσης ανοίξτε και κλείστε τον ρυθμιστή πίεσης/ποσότητας της μονάδας άντλησης.
- e Απενεργοποιήστε τη συσκευή.
- f Βιδώστε ξανά το ακροφύσιο.

2. Ελέγξτε τις συνδέσεις και τους σωλήνες.

Λερωμένο λεπτό φίλτρο

1. Καθαρίστε το λεπτό φίλτρο, ή αντικαταστήστε εάν είναι απαραίτητο.

Ελάχιστη παροχή νερού

1. Ελέγξτε την ποσότητα παροχής νερού (βλ. Τεχνικά στοιχεία).

Συσκευή με διαρροή, νερό στάζει κάτω από τη συσκευή

Διαρροή αντλίας

1. Εάν υπάρχει σημαντική διαρροή, αναθέστε τον έλεγχο στεγανότητας σε εξουσιοδοτημένο συνεργείο.

Υπόδειξη

Επιτρέπονται 3 σταγόνες / λεπτό.

Με κλειστό το πιστόλι υψηλής πίεσης η συσκευή ενεργοποιείται και απενεργοποιείται συνεχώς

Διαρροή στο σύστημα υψηλής πίεσης

1. Ελέγξτε τη στεγανότητα του συστήματος υψηλής πίεσης και των συνδέσεων.

Ο καυστήρας δεν ανάβει

Υπόδειξη

Ισχύει μόνο όταν λειτουργεί με καυτό νερό.

Έλλειψη νερού

1. Ελέγξτε τη σύνδεση νερού και τους σωλήνες τροφοδοσίας.

Βρώμικο φίλτρο καυσίμου

1. Καθαρίστε/αλλάξτε το φίλτρο καυσίμου.

Δεν υπάρχει σπινθήρας ανάφλεξης

1. Αν κατά τη λειτουργία δεν είναι ορατός σπινθήρας ανάφλεξης στον γυάλινο δείκτη, αναθέστε τον έλεγχο της συσκευής σε εξουσιοδοτημένο συνεργείο.

Ο καυστήρας δεν σβήνει παρά την έλλειψη νερού

Διαρροή στο σύστημα υψηλής πίεσης

1. Ελέγξτε τη στεγανότητα του συστήματος υψηλής πίεσης και των συνδέσεων.

Έχει κολλήσει ο διακόπτης γλυτίδας στο σύστημα έλλειψης νερού ή το μαγνητικό έμβολο

1. Ενημερώστε κάποιο εξουσιοδοτημένο συνεργείο.

Κατά τη λειτουργία με καυτό νερό η ρυθμισμένη θερμοκρασία δεν επιτυγχάνεται

Πολύ υψηλή πίεση λειτουργίας/παροχή

1. Μειώστε την πίεση λειτουργίας / την παροχή στον ρυθμιστή πίεσης/ποσότητας της μονάδας άντλησης. Καπνισμένη θερμαντική σερπαντίνα

1. Για αφαίρεση της αιθάλης δώστε τη συσκευή σε εξουσιοδοτημένο συνεργείο.

Υπηρεσία εξυπηρέτησης πελατών

Εάν δε διορθωθεί η βλάβη, πρέπει να γίνει έλεγχος της συσκευής από την υπηρεσία εξυπηρέτησης πελατών.

Εγγύηση

Σε κάθε χώρα ισχύουν οι όροι εγγύησης οι οποίοι εκδίδονται από την αρμόδια εταιρεία διανομής μας. Τυχόν βλάβες στη συσκευή σας επιδιορθώνονται από εμάς χωρίς χρέωση εντός της προθεσμίας εγγύησης, εφόσον οφείλονται σε σφάλμα υλικού ή κατασκευής. Σε περίπτωση εγγύησης απευθυνθείτε στον προμηθευτή σας ή στο πλησιέστερο εξουσιοδοτημένο συνεργείο, προσκομίζοντας το παραστατικό της αγοράς. (για διευθύνσεις βλέπε την πίσω σελίδα) Περαιτέρω πληροφορίες για την εγγύηση (εάν υπάρχουν) θα βρείτε στην καρτέλα σέρβις της τοπικής ιστοσελίδας της Kärcher στην ενότητα "Downloads".

Παρελκόμενα και ανταλλακτικά

Χρησιμοποιείτε μόνο γνήσια παρελκόμενα και γνήσια ανταλλακτικά, καθώς αυτά εγγυώνται την ασφαλή και απρόσκοπτη λειτουργία της συσκευής. Πληροφορίες σχετικά με τα παρελκόμενα και τα ανταλλακτικά θα βρείτε στη διεύθυνση www.kaercher.com.

Πρόσθετα εξαρτήματα

Όνομασία	Κωδικός παραγγελίας
Πρόσθετο δοχείο με πλωτήρα	2.394-003.0
Πρόσθετο τύμπανο ελαστικού σωλήνα	2.639-353.0

Δήλωση συμμόρφωσης ΕΕ

Με το παρόν δηλώνουμε ότι η παρακάτω μηχανή λόγω του σχεδιασμού και του τύπου κατασκευής της καθώς και στην έκδοσή την οποία έχουμε διαθέσει στην αγορά πληροί τις σχετικές βασικές απαιτήσεις για την ασφάλεια και την υγεία των Οδηγίων ΕΕ. Σε περίπτωση τροποποίησης της μηχανής που δεν έχει συμφωνηθεί με εμάς, αυτή η δήλωση ακυρώνεται.

Προϊόν: Συσκευή καθαρισμού υψηλής πίεσης
Τύπος: 1.030-xxx

Σχετικές Οδηγίες ΕΕ

2000/14/EK
2006/42/EK (+2009/127/EK)
2009/125/EK
2011/65/EE
2014/30/EE

Εφαρμοζόμενα εναρμονισμένα πρότυπα

EN IEC 63000: 2018
EN 55014-1: 2017 + A11: 2020
EN 55014-2: 1997 + A1: 2001 + A2: 2008
EN 60335-1
EN 60335-2-79
EN 61000-3-2: 2014
EN 62233: 2008
HDS 8/18-4 C Classic, HDS 9/20-4 M Classic, HDS 10/21-4 M Classic:
EN 61000-3-3: 2013
HDS 6/15-4 C Classic, HDS 13/20-4 S Classic:
EN 61000-3-11: 2000

Κανονισμός(οί) σε εφαρμογή

(ΕΕ) 2019/1781

Εφαρμοζόμενη διαδικασία αξιολόγησης συμμόρφωσης

2000/14/EK: Παράρτημα V

Στάθμη ηχητικής ισχύος dB(A)

HDS Classic

Μετρημένη: 94

Εγγυημένη: 97

Εφαρμοζόμενα εθνικά πρότυπα

-
Οι υπογράφωντες ενεργούν κατ' εντολή και με εξουσιοδότηση από το διοικητικό συμβούλιο.

H. Jenner

Chairman of the Board of Management

S. Reiser

Manager Regulatory Affairs & Certification

Υπεύθυνος τεχνικού φακέλου:

S. Reiser

Alfred Kärcher SE & Co. KG
Alfred-Kärcher-Str. 28 - 40
71364 Winnenden (Germany)

Τηλ.: +49 7195 14-0

Φαξ: +49 7195 14-2212

Winnenden, 2021/10/01

Τεχνικά χαρακτηριστικά

		HDS 6/15-4 C Classic	HDS 8/18-4 C Classic	HDS 9/20-4 M Classic	HDS 10/21- 4 M Classic	HDS 13/20- 4 S Classic
Ηλεκτρική σύνδεση						
Τάση δικτύου	V	230	400	400	400	400
Φάση	~	1	3	3	3	3
Συχνότητα δικτύου	Hz	50	50	50	50	50
Τύπος προστασίας		IPX5	IPX5	IPX5	IPX5	IPX5
Κατηγορία προστασίας		I	I	I	I	I
Ισχύς σύνδεσης	kW	3,6	5,5	7	8	9,5
Ασφάλεια ηλεκτρικού δικτύου (τύπου C, gL/gG)	A	16	16	16	16	25
Μέγιστη επιτρεπτή εμπέδηση δικτύου	Ω	0.471	--	--	--	0.402
Σύνδεση νερού						
Πίεση παροχής (μέγ.)	MPa (bar)	1 (10)	1 (10)	1 (10)	1 (10)	1 (10)
Θερμοκρασία παροχής (μέγ.)	°C	30	30	30	30	30
Ποσότητα παροχής (ελάχ.)	l/h (l/min)	800 (13,3)	1000 (16,7)	1200 (20)	1300 (21,7)	1500 (25)
Ύψος αναρρόφησης (μέγιστο) στους 20 °C	m	0,5	0,5	0,5	0,5	0,5
Στοιχεία ισχύος συσκευής						
Παροχή, νερό	l/h (l/min)	300-600 (5-10)	300-800 (5-13,3)	300-900 (5-15)	350-1000 (5,8-16,7)	600-1300 (10-21,7)
Πίεση λειτουργίας νερού με πρότυπο ακροφύσιο	MPa (bar)	3-15 (30-150)	3-18 (30-180)	3-20 (30-200)	3-21 (30-210)	3-20 (30-200)
Βαλβίδα ασφαλείας υπερβολικής πίεσης λειτουργίας (μέγιστη)	MPa (bar)	20,0 (200)	23,5 (235)	23,5 (235)	23,5 (235)	23,5 (235)
Θερμοκρασία λειτουργίας ζεστού νερού (μέγιστη)	°C	98	98	98	98	98
Απόδοση καυστήρα	kW	45	61	69	77	108
Χρήση πετρελαίου κίνησης (μέγ.)	kg/h	3,9	5,2	5,8	6,4	8,9
Δύναμη οπισθοδρόμησης του πιστολιού υψηλής πίεσης	N	29	43	50	57	73
Μέγεθος του βασικού ακροφυσίου		038	045	047	050	070
Διαστάσεις και βάρη						
Τυπικό βάρος λειτουργίας	kg	132	142	146	150	178
Μήκος x πλάτος x ύψος	mm	1090 x 740 x 900	1090 x 740 x 900	1090 x 740 x 900	1090 x 740 x 900	1090 x 740 x 900
Δεξαμενή καυσίμου	l	30	30	30	30	30
Αντλία υψηλής πίεσης						
Ποσότητα λαδιού	l	0,43	0,5	0,5	0,65	0,65
Είδος λαδιού		15W40	15W40	15W40	15W40	15W40
Καυστήρας						
Καύσιμο		Πετρέλαιο θέρμανσης EL ή ντίζελ	Πετρέλαιο θέρμανσης EL ή ντίζελ	Πετρέλαιο θέρμανσης EL ή ντίζελ	Πετρέλαιο θέρμανσης EL ή ντίζελ	Πετρέλαιο θέρμανσης EL ή ντίζελ
Μετρημένες τιμές κατά EN 60335-2-79						
Στάθμη ηχητικής πίεσης L _{pA}	dB(A)	75	76	77	79	79
Αβεβαιότητα K _{pA}	dB(A)	3	3	3	3	3
Στάθμη ηχητικής ισχύος L _{WA} + Αβεβαιότητα K _{WA}	dB(A)	97	97	97	97	97
Τιμή δονήσεων χεριού-βραχίονα	m/s ²	2,7	4,1	4,22	4,65	4,5
Αβεβαιότητα K	m/s ²	0,8	0,9	0,91	1,37	0,94

Λόγος εξαίρεσης σύμφωνα με τον κανονισμό (ΕΕ) 2019/1781 Παράρτημα Ι Τμήμα 2 (12): j)

Με την επιφύλαξη τεχνικών αλλαγών.

Содержание

Общие указания.....	206
Защита окружающей среды.....	206
Обзор устройства.....	206
Символы на устройстве	207
Использование по назначению	207
Указания по технике безопасности	207
Предохранительные устройства.....	208
Ввод в эксплуатацию	208
Управление	209
Транспортировка.....	211
Хранение	211
Уход и техническое обслуживание	211
Помощь при неисправностях	212
Гарантия	213
Принадлежности и запасные части.....	213
Декларация о соответствии стандартам ЕС....	214
Технические характеристики	215

Общие указания



Перед первым применением устройства ознакомиться с данной оригинальной инструкцией по

эксплуатации и прилагаемыми указаниями по технике безопасности. Действовать в соответствии с ними.

Сохранять обе брошюры для дальнейшего пользования или для следующего владельца.

- Несоблюдение инструкции по эксплуатации и указаний по технике безопасности может привести к повреждению устройства и опасности травмирования оператора и других лиц.
- При обнаружении транспортных повреждений сразу проинформировать торгового представителя.
- При распаковке устройства проверить его комплектность и целостность. Комплект поставки см. на рисунке А.
- При эксплуатации на высоте около 800 м над уровнем моря обратиться к своему дилеру, чтобы отрегулировать настройку горелки на высоту и пониженное содержание кислорода.

Защита окружающей среды



Упаковочные материалы поддаются вторичной переработке. Упаковку необходимо утилизировать без ущерба для окружающей среды.



Электрические и электронные устройства часто содержат ценные материалы, пригодные для вторичной переработки, и зачастую такие компоненты, как батареи, аккумуляторы или масло, которые при неправильном обращении или ненадлежащей утилизации представляют потенциальную опасность для здоровья и окружающей среды. Тем не менее, данные компоненты необходимы для правильной работы устройства. Устройства, обозначенные этим символом, запрещено утилизировать вместе с бытовыми отходами.

Указания по компонентам (REACH)

Для получения актуальной информации о компонентах см. www.kaercher.de/REACH

Дополнительная информация об охране окружающей среды

Не допускать попадания моторного масла, мазута, дизельного топлива и бензина в окружающую среду. Беречь почву и утилизировать отработанное масло, не нанося ущерба окружающей среде.

Обзор устройства

Описание устройства

Рисунок А

- ① Держатель кабеля
- ② Устройство предохранения от отсутствия воды и предохранительный клапан
- ③ Электромагнитный клапан системы подачи топлива
- ④ Топливный насос
- ⑤ Заводская табличка
- ⑥ Нагнетатель горелки
- ⑦ Заливное отверстие для топлива (крышка бака)
- ⑧ Топливный фильтр
- ⑨ Сетчатый топливный фильтр
- ⑩ Топливный бак
- ⑪ Электродвигатель
- ⑫ Держатель для высоконапорного пистолета со струйной трубкой
- ⑬ Регулятор давления/количества насосного узла
- ⑭ Указатель уровня масла
- ⑮ Резьбовая пробка маслосливного отверстия
- ⑯ Резьбовая пробка маслоналивного отверстия
- ⑰ Насосный узел
- ⑱ Подвод электричества
- ⑲ Фильтр тонкой очистки (водяной), HDS 13/20-4 S Classic: фильтр тонкой очистки устанавливается с поворотом на 90° назад
- ⑳ Горелка
- ㉑ Патрубок для подвода воды
- ㉒ Датчик температуры
- ㉓ Подключение высокого давления
- ㉔ Держатель шланга
- ㉕ Трансформатор зажигания
- ㉖ Поворотный ролик со стояночным тормозом
- ㉗ Шланг высокого давления
- ㉘ Винт крепления крышки корпуса
- ㉙ Выключатель уровня
- ㉚ Накладная гайка
- ㉛ Датчик минимального уровня
- ㉜ Панель управления
- ㉝ Крышка корпуса

- 34 Спусковой рычаг
- 35 Высоконапорный пистолет
- 36 Сопло высокого давления
- 37 Струйная трубка
- 38 Предохранительный фиксатор высоконапорного пистолета
- 39 Перекладина для транспортировки краном
- 40 Рама

Панель управления

Рисунок В

0 = выкл.

- 1 Выключатель устройства
- 2 Режим работы: с холодной водой
- 3 Режим работы: с горячей водой (е = режим Eco, горячая вода макс. 60 °C)
- 4 Контрольная лампа топлива
- 5 QR-код для информации

Символы на устройстве

	<p>Не направлять струю воды под высоким давлением на людей, животных, включенное электрическое оборудование или на само устройство. Защищать устройство от мороза.</p>
	<p>Опасность из-за электрического напряжения. Работы с электрической системой могут выполнять только квалифицированные электрики или уполномоченный персонал.</p>
	<p>Согласно действующим предписаниям устройство запрещается эксплуатировать без системного разделителя в хозяйственно-питьевой водопроводной сети. Убедиться, что подключение к домовой водопроводной системе, к которой подсоединен мойщик высокого давления, оснащено системным разделителем в соответствии с EN 12729, тип BA. Вода, прошедшая через системный разделитель, считается непригодной для питья. Системный разделитель всегда подключать к системе водоснабжения, не разрешается подключать его напрямую к устройству.</p>



Опасность для здоровья из-за токсичных отработавших газов. Не вдыхать отработавшие газы.



Опасность ожогов о горячие поверхности.



Код для информации

Использование по назначению

Устройство предназначено только для очистки машин, автомобилей, строений, инструментов, фасадов, террас и садово-огородного инвентаря.

⚠ ОПАСНОСТЬ

Использование на автозаправочных станциях или в других опасных зонах

Опасность травмирования

Соблюдайте соответствующие правила техники безопасности!

Примечание

Не допускать попадания содержащих минеральное масло сточных вод в почву, водоемы или канализацию. Производите мойку двигателя или днища только в подходящих местах, оборудованных маслоотделителем.

Предельные значения для водоснабжения

ВНИМАНИЕ

Загрязненная вода

Преждевременный износ или отложения в устройстве

Для эксплуатации устройства использовать только чистую или обратную воду, которая не превышает предельных значений.

Для водоснабжения применяются следующие предельные значения:

- Значение pH: 6,5-9,5
- Электропроводность: электропроводность чистой воды + 1200 мкСм/см, макс. электропроводность 2000 мкСм/см
- Осаждаемые вещества (объем пробы 1 л, время осаждения 30 минут) < 0,5 мг/л
- Фильтруемые вещества: < 50 мг/л, небразивные вещества
- Углеводороды: < 20 мг/л
- Хлорид: < 300 мг/л
- Сульфат: < 240 мг/л
- Кальций: < 200 мг/л
- Общая жесткость: < 28 °dH, < 50° TH, < 500 ppm (мг CaCO₃/л)
- Железо: < 0,5 мг/л
- Марганец: < 0,05 мг/л
- Медь: < 2 мг/л
- Активный хлор: < 0,3 мг/л
- Без неприятных запахов

Указания по технике безопасности

Относительно устройства действуют следующие правила техники безопасности:

- Соблюдать соответствующие национальные нормы законодательства в отношении жидкостных струйных аппаратов.
- Соблюдать соответствующие национальные правила техники безопасности согласно законодательству. Регулярно проверять работу жидкостных струйных аппаратов и результат проверки оформлять в письменном виде.

- Помните, что нагреватель устройства представляет собой топочное устройство. Необходимо регулярно проверять топочные установки в соответствии с национальными нормами законодательства.
- Запрещается производить какие-либо изменения устройства и принадлежностей.
- Чтобы избежать опасности, связанной с чрезмерно высокими температурами, необходимо установить регулятор давления/количества насосного агрегата на MAX при рабочих температурах выше 60 °C.

Предохранительные устройства

Предохранительные устройства служат для защиты пользователя. Их запрещается отключать или шунтировать.

Предохранительный клапан

- Предохранительный клапан открывается в случае неисправности манометрического выключателя.
- Предохранительный клапан настроен и опломбирован на заводе. Настройка производится сервисной службой.

Устройство предохранения от отсутствия воды

Устройство предохранения от отсутствия воды препятствует включению горелки при недостатке воды.

Ограничитель температуры отработавших газов

Ограничитель температуры отработавших газов отключает устройство при достижении слишком высокой температуры отработавших газов.

Ввод в эксплуатацию

⚠ ПРЕДУПРЕЖДЕНИЕ

Поврежденные компоненты

Опасность травмирования

Проверьте состояние устройства, принадлежности, подводки и соединений. Если состояние не идеальное, использовать устройство запрещено.

1. Зафиксировать стояночный тормоз.

Проверка уровня масла в насосе высокого давления

ВНИМАНИЕ

Масло молочного цвета

Повреждение устройства

Если масло имеет молочный цвет, немедленно обратитесь в авторизованный сервис.

1. Поставить устройство на ровную поверхность.
2. Проверить уровень масла в насосе высокого давления по указателю уровня масла. Уровень масла должен находиться на середине указателя.
3. При необходимости долить масло.

Установка принадлежностей

Примечание

Система EASY!Lock быстро и надежно соединяет компоненты всего за один оборот резьбовой части.

1. Соединить струйную трубку с высоконапорным пистолетом и затянуть вручную (EASY!Lock).
2. Установить сопло высокого давления на струйную трубку.
3. Установить и вручную затянуть накидную гайку (EASY!Lock).
4. Соединить шланг высокого давления с высоконапорным пистолетом и патрубком высокого давления устройства и затянуть вручную (EASY!Lock).

Зарядка топливом

⚠ ОПАСНОСТЬ

Неподходящее топливо

Опасность взрыва

Заряжайте только дизельное или легкое котельное топливо. Неподходящие виды топлива, такие как бензин, использовать запрещено.

ВНИМАНИЕ

Эксплуатация с пустым топливным баком

Повреждение топливного насоса

Эксплуатация устройства с пустым топливным баком запрещена.

1. Открыть крышку бака.
2. Залить топливо.
3. Закрыть крышку бака.
4. Вытереть вытекшее топливо.

Патрубок для подвода воды

⚠ ПРЕДУПРЕЖДЕНИЕ

Опасность при возврате загрязненной воды в сеть питьевого водоснабжения

Опасность для здоровья

Соблюдать предписания водоснабжающего предприятия.

В соответствии с действующими предписаниями устройство категорически запрещается подключать к сети питьевого водоснабжения без системного разделителя. Следует использовать системный разделитель KÄRCHER или равноценный, соответствующий стандарту EN 12729, тип BA. Вода, прошедшая через системный разделитель, считается непригодной для питья. Системный разделитель всегда подключать к системе водоснабжения, а не напрямую к патрубку для подвода воды на устройстве.

- Параметры подключения указаны в разделе «Технические характеристики».

Примечание

Подводящий шланг не входит в комплект поставки.

Примечание

Системный разделитель не входит в комплект поставки.

1. Подсоединить системный разделитель к линии подачи воды (например, к водопроводному крану).
2. Подсоединить подводящий шланг (минимальная длина 7,5 м, минимальный диаметр 3/4") к патрубку для подвода воды устройства и к системному разделителю.
3. Открыть линию подачи воды.

Подача воды из резервуара

Примечание

Подача воды из резервуара невозможна с монтажным комплектом RM 110.

⚠ ОПАСНОСТЬ

Всасывание питьевой воды или жидкостей, содержащих растворители

Опасность травм и повреждений, загрязнение питьевой воды

Запрещено всасывание жидкостей, содержащих растворители (например, разбавителя для краски), бензина, масла или нефилтрованной воды. Уплотнения в устройстве не устойчивы к растворителям. Образующийся из растворителей аэрозольный туман легко воспламеняется, взрывоопасен и ядовит. Никогда не используйте воду из баков для питьевой воды.

1. Подсоединить всасывающий шланг (диаметр не менее 3/4") к патрубку для подвода воды.
2. Опустить всасывающий шланг во внешний источник воды.

Примечание

Максимальная высота всасывания: 0,5 м

3. Пока насос не всасывает воду: установить максимальное значение на регуляторе давления/количества насосного агрегата.

Электрическое подключение

⚠ ОПАСНОСТЬ

Неподходящие электрические удлинители

Удар электрическим током

Вне помещений следует использовать только допущенные для использования и соответственно маркированные электрические удлинители с достаточным поперечным сечением провода. Убедитесь, что штекер и муфта используемого удлинителя водонепроницаемы.

Всегда полностью разматывайте удлинители.

ВНИМАНИЕ

Превышение полного сопротивления сети

Удар электрическим током в результате короткого замыкания

Нельзя превышать максимально допустимое полное сопротивление сети в точке подключения к электрической сети (см. «Технические характеристики»).

В случае возникновения вопросов относительно полного сопротивления сети в точке подключения необходимо связаться со своей организацией по энергоснабжению.

- Параметры подключения указаны в разделе «Технические характеристики» и на заводской табличке.
- Подключение к электросети должно выполняться квалифицированным электриком и соответствовать требованиям IEC 60364-1.
- Только трехфазные устройства: Проверить правильную полярность устройства, см. «Управление/вилка с изменением полярности».

Управление

⚠ ОПАСНОСТЬ

Легковоспламеняющиеся жидкости

Опасность взрыва

Не разбрызгивать горючие жидкости.

⚠ ОПАСНОСТЬ

Работа без струйной трубки

Опасность травмирования

Не используйте устройство без струйной трубки.

Перед каждым использованием проверяйте, надежно ли установлена струйная трубка.

Резьбовое соединение струйной трубки должно быть затянуто от руки.

⚠ ОПАСНОСТЬ

Струя воды высокого давления

Опасность травмирования

Запрещается фиксировать спусковой рычаг в рабочем положении.

Перед выполнением любых работ на устройстве заблокировать высоконапорный пистолет, передвинув предохранительный фиксатор вперед.

Держать высоконапорный пистолет и струйную трубку обеими руками.

⚠ ОПАСНОСТЬ

Опасность из-за поврежденного сетевого кабеля

Удар электрическим током

Убедитесь, что сетевой кабель не касается горелки (горячей) во время работы.

ВНИМАНИЕ

Эксплуатация с пустым топливным баком

Повреждение топливного насоса

Эксплуатация устройства с пустым топливным баком запрещена.

Замена сопла

1. Выключить устройство и нажимать высоконапорный пистолет, пока давление в устройстве не будет сброшено.
2. Заблокировать высоконапорный пистолет, сдвинув предохранительный фиксатор вперед.
3. Поменять сопло.

Включение устройства

1. Установить необходимый режим работы с помощью выключателя устройства. Устройство включается на короткое время и отключается, как только достигается рабочее давление.
2. Разблокировать высоконапорный пистолет, сдвинув предохранительный фиксатор назад. При нажатии высоконапорного пистолета устройство снова включается.

Примечание

Если вода не выходит из сопла высокого давления, удалить воздух из насоса. См. пункт «Устройство не создает давления» в разделе «Помощь при неисправностях».

Вилка с изменением полярности (только 3-фазные устройства)

1. Включить устройство в режиме работы с холодной водой.
2. Проверить правильность направления вращения вентилятора: держать руку над патрубком и проверить, чувствуется ли поток воздуха.
3. Поток воздуха чувствуется: направление вращения правильное.
4. Поток воздуха не чувствуется: поменять полюсы на вилке.

Рисунок С

Настройка рабочего давления и расхода

Регулировка давления/объема насосного узла

1. Повернуть регулировочный шпindelь по часовой стрелке: увеличить рабочее давление (MAX).
2. Повернуть регулирующий шпindelь против часовой стрелки: уменьшить рабочее давление (MIN).

Очистка

Примечание

Во избежание повреждений из-за высокого давления или температуры, сначала всегда направлять струю высокого давления на очищаемый объект с большого расстояния и низкой температуры.

1. Установить температуру мойки в соответствии с очищаемой поверхностью.

Мойка холодной водой

Для удаления легких загрязнений и для чистовой мойки, например, садово-огородного инвентаря, террас, инструментов.

Уровень Есо

Используется наиболее экономичный температурный режим работы устройства (макс. 60 °C).

Режим работы с горячей водой

⚠ ОПАСНОСТЬ

Горячая вода

Опасность ожога

Избегайте контакта с горячей водой.

⚠ ОПАСНОСТЬ

Опасность из-за слишком высоких температур

Опасность ожога

Чтобы избежать опасности, связанной с чрезмерно высокими температурами, необходимо установить регулятор давления/количества насосного агрегата на MAX при рабочих температурах выше 60 °C.

Примечание

При частой работе с известковой водопроводной водой при температуре выше 50 °C (жесткость воды более 12 dH) рекомендуем установить монтажный комплект бака с поплавком, чтобы предотвратить отложение известкового налета на нагревательном змеевике.

Примечание

После работы с горячей водой из-за остаточного тепла в котле из предохранительного клапана иногда могут вытекать капли воды.

1. Установить необходимую температуру с помощью выключателя устройства.

Рекомендуемые температуры мойки

- 30-50 °C: легкие загрязнения
- Макс. 60 °C: загрязнения, содержащие белок, например, в пищевой промышленности
- 60-90 °C: мойка автомобилей, машин

Приостановка работы

1. Заблокировать высоконапорный пистолет, сдвинув предохранительный фиксатор вперед.

Выключение устройства

⚠ ОПАСНОСТЬ

Опасность из-за горячей воды

Опасность ожога

После мойки горячей водой устройство в течение не менее 2 минут должно поработать с холодной водой при открытом пистолете для охлаждения.

1. Закрыть линию подачи воды.
2. Включить высоконапорный пистолет.
3. Включить насос выключателем устройства и дать ему поработать 5-10 секунд.
4. Выключить высоконапорный пистолет.
5. Установить выключатель в положение «0».
6. Извлекать штепсельную вилку из розетки только сухими руками.
7. Снять патрубок для подвода воды.
8. Задействовать высоконапорный пистолет так, чтобы полностью сбросить давление в устройстве.
9. Зафиксировать пистолет высокого давления, сдвинув предохранительный фиксатор вперед.

Хранение устройства

Примечание

Не перегибать шланг высокого давления и электрический кабель.

1. Вставить высоконапорный пистолет со струйной трубкой в держатель на раме.
2. Свернуть шланг высокого давления и электрический кабель и подвесить их на держателях.

Защита от замерзания

ВНИМАНИЕ

Опасность из-за замерзания

Разрушение устройства в результате замерзания воды

Хранить устройство, из которого не была полностью слита вода, в защищенном от мороза месте.

В случае устройств, которые подключены к дымовой трубе, необходимо следить за попаданием холодного воздуха.

ВНИМАНИЕ

Холодный воздух, поступающий через дымовую трубу

Опасность повреждения

При температуре наружного воздуха ниже 0 °C, отсоединить устройство от дымовой трубы.

1. Вывести устройство из эксплуатации, если хранение в месте, защищенном от мороза, невозможно.

Приостановка эксплуатации

При длительных перерывах в эксплуатации или в случае невозможности хранения в месте, защищенном от мороза:

1. Слить воду.
2. Промыть устройство антифризом.

Слив воды

1. Отвинтить шланг подачи воды и шланг высокого давления.
2. Отвинтить подводящую линию от дна котла и дать стечь воде из нагревательного змеевика.
3. Оставить устройство включенным в течение не более 1 минуты, пока насос и трубопроводы не опорожнятся.

Промывка устройства антифризом

Примечание

Соблюдать инструкции по использованию антифриза.

1. Полностью промыть устройство (горелка выключена) обычным антифризом.

В результате этого также достигается определенная антикоррозийная защита.

Транспортировка

ВНИМАНИЕ

Ненадлежащая транспортировка

Опасность повреждения

Беречь спусковой рычаг высоконапорного пистолета от повреждения.

⚠ ОСТОРОЖНО

Несоблюдение веса

Опасность получения травм и повреждений
Во время транспортировки учитывать вес устройства.

1. Продеть стяжной ремень через днище между колесом и рамой, чтобы зафиксировать устройство. Обратит внимание на рисунок.
- Рисунок D**
2. При перевозке устройства в транспортных средствах зафиксировать его от скольжения и опрокидывания в соответствии с действующими правилами.

Транспортировка краном

⚠ ОПАСНОСТЬ

Ненадлежащая транспортировка краном

Опасность травмирования падающим устройством или падающими предметами
Соблюдать местные предписания по предотвращению несчастных случаев, законы и указания по технике безопасности.

Транспортировка устройства краном должна выполняться только лицами, обученными управлению краном.

Каждый раз перед транспортировкой краном проверять грузоподъемное устройство на предмет повреждений.

Каждый раз перед транспортировкой краном проверять перекладину на устройстве на отсутствие повреждений.

Понимать устройство только по центру перекладины для транспортировки краном. Не использовать цепные стропы.

Фиксировать грузоподъемное устройство от непреднамеренного отсоединения груза.

Перед транспортировкой краном снять струйную трубку с высоконапорным пистолетом и другие незакрепленные предметы.

Во время процесса подъема не транспортировать на устройстве никаких предметов.

Не стоять под грузом.

Следить за тем, чтобы в опасной зоне крана не находились люди.

Не оставлять устройство подвешенным к крану без присмотра.

1. Закрепить подъемное устройство на перекладине для транспортировки устройства краном.

Рисунок E

Хранение

⚠ ОСТОРОЖНО

Несоблюдение веса

Опасность получения травм и повреждений

Во время хранения учитывать вес устройства.

Уход и техническое обслуживание

⚠ ОПАСНОСТЬ

Непреднамеренный запуск устройства,

касание токоведущих частей

Опасность травмирования, удар электрическим током

Перед проведением работ на устройстве выключить устройство.

Извлечь штепсельную вилку.

1. Закрыть линию подачи воды.
2. Включить высоконапорный пистолет.
3. Включить насос выключателем устройства и дать ему поработать 5-10 секунд.
4. Выключить высоконапорный пистолет.
5. Установить выключатель в положение «0».
6. Извлекать штепсельную вилку из розетки только сухими руками.
7. Снять патрубков для подвода воды.
8. Задействовать высоконапорный пистолет так, чтобы полностью сбросить давление в устройстве.
9. Зафиксировать пистолет высокого давления, сдвинув предохранительный фиксатор вперед.
10. Дать устройству остыть.

Проверка техники безопасности / договор о техническом обслуживании

С торговым представителем можно договориться о регулярной проверке техники безопасности или заключить с ним договор на техобслуживание. Обращайтесь к нам за консультациями.

Периодичность технического обслуживания

Еженедельно

ВНИМАНИЕ

Масло молочного цвета

Повреждение устройства

Если масло имеет молочный цвет, немедленно обратитесь в авторизованный сервис.

1. Очистить фильтр тонкой очистки.
2. Очистить топливный фильтр.
3. Очистить топливный фильтр.
4. Проверить уровень масла.

Каждые 500 часов эксплуатации, но не реже одного раза в год

1. Заменить масло.
2. Поручить очистку устройства от известкового налета сервисной службе.
3. Выполнить техническое обслуживание устройства силами сервисной службы.

Работы по техническому обслуживанию

Очистить фильтр тонкой очистки

1. Сбросить давление в устройстве.
2. Выкрутить фильтр тонкой очистки на головке насоса.
3. Снять фильтр тонкой очистки и вынуть сменный фильтрующий элемент.
4. Очистить фильтрующий элемент чистой водой или сжатым воздухом.
5. Снова собрать в обратной последовательности.

очистка сетчатого топливного фильтра

1. Выбить сетчатый топливный фильтр. При этом не допускать попадания топлива в окружающую среду.

Очистка топливного фильтра

1. Отвинтить 3 крепежных винта крышки корпуса и снять крышку.
2. Снять топливный фильтр.
3. Очистить топливный фильтр.
4. Установить топливный фильтр на место.

Очистка топливного бака

1. Отвинтить 3 крепежных винта крышки корпуса и снять крышку.
2. Вынуть топливный фильтр и положить его боком в подходящую емкость, так как из линий может вытекать дизельное топливо.
3. Вынуть датчик минимального уровня и положить его в подходящую емкость.
4. Отвинтить 2 крепежных винта между топливным баком и электрощитком.

Рисунок F

5. Приподнять электрощиток и вынуть топливный бак по направлению к заливному отверстию. Подпереть электрощиток на двигателе.
6. Промыть топливный бак.
7. Установить топливный бак на место.
8. Выполнить установку в обратной последовательности.

Замена масла

Марка и количество заливаемого масла указаны в разделе «Технические характеристики».

1. Отвинтить 3 крепежных винта крышки корпуса и снять крышку.
2. Отвинтить 2 крепежных винта между топливным баком и электрощитком.

Рисунок F

3. Приподнять электрощиток и частично сдвинуть топливный бак в сторону вентилятора горелки. Подпереть электрощиток на двигателе.
4. Поставить под насос подходящую сборную емкость примерно на 0,5 литра масла.
5. Ослабить пробку маслясливного отверстия.
6. Слить масло в приемную емкость. Полностью отвинтить пробку маслясливного отверстия, чтобы масло могло стечь быстрее и полностью.

Примечание

Утилизировать отработанное масло без ущерба для окружающей среды или сдать его в предусмотренный для этого приемный пункт.

7. Снова затянуть пробку маслясливного отверстия с моментом 20...25 Нм.
8. Медленно залить новое масло до середины указателя уровня. Пузырьки воздуха должны выйти.
9. Ввернуть резибовую пробку маслясливного отверстия.
10. Подвинуть топливный бак на место.
11. Выполнить установку в обратной последовательности.

Помощь при неисправностях

⚠ ОПАСНОСТЬ

Непреднамеренный запуск устройства, касание токоведущих частей

Опасность травмирования, удар электрическим током

Перед проведением работ на устройстве выключить устройство.

Извлечь штепсельную вилку.

Устройство не работает

Нет сетевого напряжения

1. Проверить подключение к сети и подводящую линию.

Ошибка в электропитании или слишком высокое потребление тока двигателем

1. Проверить подключение к сети и сетевые предохранители.

2. Сообщить в сервисную службу.

Двигатель перегружен/перегрет или сработал ограничитель температуры отработавших газов

1. Установить выключатель в положение «0».
2. Дать устройству остыть.
3. Включить устройство.

Неисправность возникает повторно

1. Сообщить в сервисную службу.

Светится контрольная лампа топлива

Примечание

Применяется только тогда, когда устройство работает в режиме работы с горячей водой.

Топливный бак пустой

1. Залить топливо.

Устройство не создает давления

Воздух в системе

1. Удалить воздух из насоса:
 - a Отвинтить сопло со струйной трубки.
 - b Дать устройству поработать, пока вода не начнет течь без пузырьков воздуха.
 - c В случае проблем при удалении воздуха запустить устройство на 10 секунд, затем выключить его. Повторить процесс несколько раз.
 - d Открыть и закрыть регулятор давления/количества насосного агрегата при открытом высоконапорном пистолете.
 - e Выключить устройство.
 - f Снова навинтить сопло.
2. Проверить подключения и линии.
Фильтр тонкой очистки загрязнен
 1. Очистить фильтр тонкой очистки, при необходимости заменить.

Количество подаваемой воды слишком низкое

1. Проверить объем подачи воды (см. «Технические характеристики»).

Устройство протекает, со дна устройства капает вода

Насос негерметичный

1. При сильной утечке обратиться в сервисную службу для проверки устройства.

Примечание

Допускается 3 капли в минуту.

Устройство постоянно включается и выключается при закрытом высоконапорном пистолете

Утечка в системе высокого давления

1. Проверить герметичность системы высокого давления и подключений.

Горелка не зажигается

Примечание

Относится только к работе с горячей водой.

Нехватка воды

1. Проверить патрубок для подвода воды и подводящие линии.

Топливный фильтр загрязнен

1. Очистить/заменить топливный фильтр.

Отсутствует искра зажигания

1. Если искра зажигания не видна через смотровое стекло во время работы, проверить устройство в сервисной службе.

Несмотря на недостаток воды горелка не выключается

Утечка в системе высокого давления

1. Проверить герметичность системы высокого давления и подключений.

Герконовое реле в устройстве предохранения от отсутствия воды залипло или застрял магнитный поршень

1. Сообщить в сервисную службу.

Установленная температура в режиме работы с горячей водой не достигается

Слишком высокое рабочее давление / объем подачи

1. Уменьшить рабочее давление / объем подачи на регуляторе давления/объема насосного узла.

Закопченный нагревательный змеевик

1. Поручить очистку устройства от копоти сервисной службе.

Сервисная служба

Если неисправность не удается устранить, устройство необходимо отправить на проверку в сервисную службу.

Гарантия

В каждой стране действуют соответствующие условия гарантии, установленные нашей дочерней сбытовой компанией. Возможные неисправности устройства в течение гарантийного срока мы устраняем бесплатно, если причина заключается в дефектах материалов или производственном браке. В случае возникновения претензий в течение гарантийного срока просьба обращаться с чеком о покупке в торговую организацию, продавшую изделие, или в ближайшую уполномоченную службу сервисного обслуживания.

(Адрес указан на обороте)

Дополнительную информацию о гарантии (при наличии) можно найти в области сервисного обслуживания на местном веб-сайте Kärcher в разделе «Загрузки».

Дата выпуска отображается на заводской табличке либо в формате ММ/YYYY, где ММ - месяц производства, YYY - год производства, либо в закодированном виде.

При этом отдельные цифры имеют следующее значение:

Пример: 30290

3 год выпуска

0 столетие выпуска

2 десятилетие выпуска

9 вторая цифра месяца выпуска

0 первая цифра месяца выпуска

Таким образом, в данном примере код 30290

означает дату выпуска 09/(2)023.

Принадлежности и запасные части

Использовать только оригинальные принадлежности и запасные части. Только они гарантируют безопасную и бесперебойную работу устройства.

Для получения информации о принадлежностях и запчастях см. www.karcher.com.

Монтажные комплекты

Обозначение	Номер для заказа
Монтажный комплект бака с поплавком	2.394-003.0
Монтажный комплект барабана для шланга	2.639-353.0

Декларация о соответствии стандартам ЕС

Настоящим заявляем, что концепция, конструкция и исполнение указанной ниже машины отвечают соответствующим основным требованиям директив ЕС по безопасности и охране здоровья. При любых изменениях машины, не согласованных с нашей компанией, данная декларация теряет свою силу.
Изделие: Моющий аппарат высокого давления
Тип: 1.030-xxx

Действующие директивы ЕС

2000/14/EC
2006/42/EC (+2009/127/EC)
2009/125/EC
2011/65/EC
2014/30/EC

Примененные гармонизированные стандарты

EN IEC 63000: 2018
EN 55014-1: 2017 + A11: 2020
EN 55014-2: 1997 + A1: 2001 + A2: 2008
EN 60335-1
EN 60335-2-79
EN 61000-3-2: 2014
EN 62233: 2008
HDS 8/18-4 C Classic, HDS 9/20-4 M Classic, HDS 10/21-4 M Classic:
EN 61000-3-3: 2013
HDS 6/15-4 C Classic, HDS 13/20-4 S Classic:
EN 61000-3-11: 2000

Применяемый(-ые) регламент(-ы)

(EC) 2019/1781

Примененный метод оценки соответствия

2000/14/EC: Приложение V

Уровень звуковой мощности дБ(A)

HDS Classic
Измерено: 94
Гарантировано: 97

Примененные национальные стандарты

-
Нижеподписавшиеся лица действуют от имени и по доверенности Правления.



H. Jenner

Chairman of the Board of Management



S. Reiser

Manager Regulatory Affairs & Certification

Лицо, ответственное за ведение документации:

Ш. Райзер (S. Reiser)
Alfred Kärcher SE & Co. KG
Alfred-Kärcher-Str. 28-40
71364 Winnenden (Germany)
Тел.: +49 7195 14-0
Факс: +49 7195 14-2212
Winnenden, 2021/10/01

Технические характеристики

		HDS 6/15-4 C Classic	HDS 8/18-4 C Classic	HDS 9/20-4 M Classic	HDS 10/21- 4 M Classic	HDS 13/20- 4 S Classic
Электрическое подключение						
Напряжение сети	V	230	400	400	400	400
Фаза	~	1	3	3	3	3
Частота сети	Hz	50	50	50	50	50
Степень защиты		IPX5	IPX5	IPX5	IPX5	IPX5
Класс защиты		I	I	I	I	I
Потребляемая мощность	kW	3,6	5,5	7	8	9,5
Сетевой предохранитель (тип C, gL/gG)	A	16	16	16	16	25
Максимально допустимое полное сопротивление сети	Ω	0.471	--	--	--	0.402
Патрубок подвода воды						
Давление на входе (макс.)	MPa (bar)	1 (10)	1 (10)	1 (10)	1 (10)	1 (10)
Температура на входе (макс.)	$^{\circ}\text{C}$	30	30	30	30	30
Объем подачи (мин.)	l/h (l/min)	800 (13,3)	1000 (16,7)	1200 (20)	1300 (21,7)	1500 (25)
Высота всасывания (макс.) при 20 $^{\circ}\text{C}$	m	0,5	0,5	0,5	0,5	0,5
Рабочие характеристики устройства						
Расход, вода	l/h (l/min)	300-600 (5-10)	300-800 (5-13,3)	300-900 (5-15)	350-1000 (5,8-16,7)	600-1300 (10-21,7)
Рабочее давление воды со стандартным соплом	MPa (bar)	3-15 (30-150)	3-18 (30-180)	3-20 (30-200)	3-21 (30-210)	3-20 (30-200)
Предохранительный клапан избыточного рабочего давления (максимум)	MPa (bar)	20,0 (200)	23,5 (235)	23,5 (235)	23,5 (235)	23,5 (235)
Рабочая температура горячей воды (максимальная)	$^{\circ}\text{C}$	98	98	98	98	98
Мощность горелки	kW	45	61	69	77	108
Расход жидкого топлива (макс.)	kg/h	3,9	5,2	5,8	6,4	8,9
Сила отдачи высоконапорного пистолета	N	29	43	50	57	73
Размер стандартного сопла		038	045	047	050	070
Размеры и вес						
Типичный рабочий вес	kg	132	142	146	150	178
Длина x ширина x высота	mm	1090 x 740 x 900	1090 x 740 x 900	1090 x 740 x 900	1090 x 740 x 900	1090 x 740 x 900
Топливный бак	l	30	30	30	30	30
Насос высокого давления						
Количество масла	l	0,43	0,5	0,5	0,65	0,65
Сорт масла		15W40	15W40	15W40	15W40	15W40
Горелка						
Топливо		Мазут EL или дизельное топливо	Мазут EL или дизельное топливо	Мазут EL или дизельное топливо	Мазут EL или дизельное топливо	Мазут EL или дизельное топливо
Расчетные значения в соответствии с EN 60335-2-79						
Уровень звукового давления L_{pA}	dB(A)	75	76	77	79	79
Погрешность K_{pA}	dB(A)	3	3	3	3	3
Уровень звуковой мощности L_{WA}	dB(A)	97	97	97	97	97
Погрешность K_{WA}						
Вибрация на руке/кисти	m/s^2	2,7	4,1	4,22	4,65	4,5
Погрешность K	m/s^2	0,8	0,9	0,91	1,37	0,94

Причина исключения в соответствии с Регламентом (ЕС) 2019/1781, приложение I, раздел 2 (12): j)
Сохраняется право на внесение технических изменений.

Зміст

Загальні вказівки	216
Охорона довкілля	216
Огляд пристрою	216
Символи на пристрої	217
Використання за призначенням	217
Вказівки з техніки безпеки	217
Запобіжні пристрої	218
Уведення в експлуатацію	218
Керування	219
Транспортування	220
Зберігання	221
Догляд і технічне обслуговування	221
Допомога в разі несправностей	222
Гарантія	223
Приладдя та запасні деталі	223
Декларація про відповідність стандартам ЄС ..	223
Технічні характеристики	224

Загальні вказівки



Перед першим використанням пристрою ознайомитись з цією оригінальною інструкцією з експлуатації та вказівками з техніки безпеки, що додаються. Діяти відповідно до них.

Зберігати обидві брошури для подальшого використання або для наступного власника.

- Недотримання інструкції з експлуатації та вказівок з техніки безпеки може призвести до пошкодження пристрою та небезпеки травмування оператора та інших осіб.
- У разі виявлення транспортних ушкоджень відразу проінформувати торгового представника.
- Під час розпакування пристрою перевірити його комплектність і цілісність. Комплект поставки див. на рисунку А.
- У разі експлуатації на висоті близько 800 м над рівнем моря звернутися до свого дилера, щоб відрегулювати налаштування пальника на висоту і знижений вміст кисню.

Охорона довкілля



Пакувальні матеріали придатні до вторинної переробки. Упаковку необхідно утилізувати без шкоди для довкілля.



Електричні та електронні пристрої містять цінні матеріали, які придатні до вторинної переробки, і часто компоненти, як-от батареї, акумулятори чи мастило, які у разі неправильного поводження з ними або неправильної утилізації можуть створити потенційну небезпеку для здоров'я людини та довкілля. Однак ці компоненти необхідні для належної експлуатації пристрою. Пристрої, позначені цим символом, забороняється утилізувати разом із побутовим сміттям.

Вказівки щодо компонентів (REACH)

Актуальні відомості про компоненти наведені на сайті: www.kaercher.de/REACH

Додаткова інформація про захист довкілля

Не допускати потрапляння моторної оливи, мазуту, дизельного палива та бензину в навколишнє середовище. Бережіть ґрунт і утилізуйте відпрацьоване масло екологічно чистим способом.

Огляд пристрою

Опис пристрою

Малюнок А

- ① Тримач кабелю
- ② Система запобігання у разі нестачі води і запобіжний клапан
- ③ Електромагнітний клапан пального
- ④ Паливний насос
- ⑤ Заводська табличка
- ⑥ Нагнітач пальника
- ⑦ Заливний отвір для пального (кришка паливного бака)
- ⑧ Паливний фільтр
- ⑨ Сітчастий паливний фільтр
- ⑩ Паливний бак
- ⑪ Електричний двигун
- ⑫ Тримач високонадірного пістолета зі струминною трубкою
- ⑬ Регулятор тиску/витрати насосного вузла
- ⑭ Показчик рівня оливи
- ⑮ Пробка оливозливного отвору
- ⑯ Нарізна пробка оливозаливного отвору
- ⑰ Насосний вузол
- ⑱ Електропідвід
- ⑲ Фільтр тонкого очищення (вода), HDS 13/20-4 S Classic: Фільтр тонкого очищення встановлений з поворотом на 90° назад
- ⑳ Пальник
- ㉑ Патрубок для підведення води
- ㉒ Датчик температури
- ㉓ Підключення високого тиску
- ㉔ Тримач шланга
- ㉕ Трансформатор запалювання
- ㉖ Колесо зі стоянковим гальмом
- ㉗ Шланг високого тиску
- ㉘ Гвинт кріплення кришки корпусу
- ㉙ Перемикач рівня
- ㉚ Накідна гайка
- ㉛ Датчик мінімального рівня
- ㉜ Панель керування
- ㉝ Кришка

- 34) Спускний важіль
- 35) Високонапірний пістолет
- 36) Сопло високого тиску
- 37) Струминна трубка
- 38) Запобіжний фіксатор високонапірного пістолета
- 39) Поперечка для транспортування краном
- 40) Рама

Панель керування

Малюнок В

0 = ВИМК.

- 1) Вимикач пристрою
- 2) Режим роботи: з холодною водою
- 3) Режим роботи: з гарячою водою (e = режим Eco, гаряча вода макс. 60 °C)
- 4) Контрольна лампа пального
- 5) QR-код для отримання інформації

Символи на пристрої

	Не спрямовувати струмінь води під високим тиском на людей, тварин, увімкнене електричне обладнання чи на сам пристрій. Захищати пристрій від морозу.
	Небезпека через електричну напругу. Роботи з електричною системою можуть виконувати тільки кваліфіковані електрики або уповноважений персонал.
	Відповідно до чинних директив забороняється експлуатація пристрою без системного розділювача у системі водопостачання питної води. Переконайтеся, що підключення до будинкової водопровідної мережі, до якої приєднаний високонапірний очищувач, оснащено системним розділювачем відповідно до стандарту EN 12729, тип BA. Вода, що пройшла через системний розділювач, класифікується як непридатна для пиття. Завжди підключати системний розділювач до водопроводу, ніколи безпосередньо до пристрою.

 Небезпека для здоров'я через токсичні відпрацьовані гази. Не вдихати відпрацьовані гази.

 Небезпека опіку об гарячу поверхню.

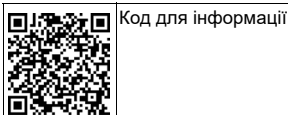

Використання за призначенням

Пристрій передбачено лише для миття, наприклад, машин, транспортних засобів, будівель, інструментів, фасадів, терас та садового інвентарю.

⚠ НЕБЕЗПЕКА

Використовується на автозаправних станціях або в інших небезпечних зонах

Небезпека травмування
Дотримуватись відповідних правил техніки безпеки.

Вказівка

Не допускати потрапляння стічних вод, що містять мінеральну оливу, у землю, водойми або каналізацію. Виконуйте мийку двигуна або днища лише в відповідних місцях за допомогою масловідділювача.

Граничні значення для водопостачання

УВАГА

Забруднена вода

Передчасне зношення або відкладення в пристрої
Для експлуатації пристрою використовувати лише чисту або оборотну воду, яка не перевищує граничних значень.

Для водопостачання застосовуються такі граничні значення:

- Значення pH: 6,5-9,5
- Електропровідність: провідність чистої води + 1200 мкСм/см, максимальна провідність 2000 мкСм/см
- Речовини, що осідають (обсяг проби 1 л, час осідання 30 хвилин): < 0,5 мг/л
- Речовини, що фільтруються: < 50 мг/л, небразивні речовини
- Вуглеводні: < 20 мг/л
- Хлориди: < 300 мг/л
- Сульфати: < 240 мг/л
- Кальцій: < 200 мг/л
- Загальна жорсткість: < 28 °dH, < 50° TH, < 500 ppm (мг CaCO₃/л)
- Залізо: < 0,5 мг/л
- Марганець: < 0,05 мг/л
- Мідь: < 2 мг/л
- Активний хлор: < 0,3 мг/л
- Без неприємних запахів

Вказівки з техніки безпеки

Щодо пристрою діють такі правила техніки безпеки:

- Під час роботи з рідкоструминними апаратами слід дотримуватись відповідних національних норм.
- Дотримуватись відповідних національних правил техніки безпеки відповідно до законодавства. Необхідно регулярно перевіряти роботу рідкоструминних апаратів і результат перевірки оформляти письмово.
- Пам'ятати, що нагрівач пристрою являє собою топкову установку. Необхідно регулярно перевіряти топкові установки, дотримуючись відповідних національних законодавчих норм.
- Забороняється будь-яким чином змінювати пристрій та приладдя.
- Щоб уникнути небезпеки, пов'язаної з надмірно високими температурами, необхідно встановити регулятор тиску/витрати насосного агрегату на MAX за робочих температур понад 60 °C.

Запобіжні пристрої

Запобіжні пристрої призначені для захисту користувача; забороняється їх вимикати або ігнорувати.

Запобіжний клапан

- Запобіжний клапан відкривається у разі несправності манометричного вимикача.
- Запобіжний клапан налаштований та опломбований на заводі. Регулювання дозволяється виконувати лише співробітникам сервісної служби.

Система запобігання у разі нестачі води

Система запобігання у разі відсутності води перешкоджає увімкненню пальника у разі нестачі води.

Обмежувач температури відпрацьованих газів

Обмежувач температури відпрацьованих газів вимикає пристрій, коли температура відпрацьованих газів стає занадто високою.

Уведення в експлуатацію

⚠ ПОПЕРЕДЖЕННЯ

Пошкоджені компоненти

Небезпека травмування

Перевірте справність пристрою, приладдя, підвідних трубопроводів і підключень. У разі наявності несправностей користуватися пристроєм не дозволяється.

1. Зафіксувати стоянкове гальмо.

Перевірте рівень мастила в насосі високого тиску

УВАГА

Помутніле мастило

Пошкодження пристрою

У разі помутніння мастила негайно зверніться до авторизованого сервісного центру.

1. Поставити пристрій на рівну поверхню.
2. Перевірити рівень мастила в насосі високого тиску за показчиком рівня мастила. Рівень мастила має знаходитись посередині показчика рівня.
3. За необхідності долити оливу.

Встановлення приладдя

Вказівка

Система EASY!Lock дозволяє швидко й надійно з'єднувати компоненти, повертаючи їх у різьбовому з'єднанні лише на один оберт.

1. Під'єднати струминну трубку до високонапірного пістолета й затягнути вручну (EASY!Lock).
2. Установити сопло високого тиску на струминну трубку.
3. Установити і вручну затягнути накидну гайку (EASY!Lock).
4. Під'єднати шланг високого тиску до високонапірного пістолета та патрубка високого тиску пристрою й затягнути вручну (EASY!Lock).

Заправлення паливом

⚠ НЕБЕЗПЕКА

Непридатне паливо

Небезпека вибуху

Заливати в паливний бак лише дизельне паливо або легкий мазут. Непридатне паливо, наприклад бензин, використовувати забороняється.

УВАГА

Експлуатація з порожнім паливним баком

Вихід з ладу паливного насоса

Ніколи не запускайте пристрій з порожнім паливним баком.

1. Відкрити кришку бака.
2. Залити пальне.
3. Закрити кришку бака.
4. Витерти пролите пальне.

Патрубок для підведення води

⚠ ПОПЕРЕДЖЕННЯ

Небезпека через зворотний потік забрудненої води в мережу питного водопостачання

Небезпека для здоров'я

Дотримуватись правил, установлених підприємством з водопостачання.

Згідно з чинними правилами не дозволяється експлуатація пристрою без системного розділювача в мережі питного водопостачання. Використовувати системний розділювач KÄRCHER або інший системний розділювач, що відповідає вимогам EN 12729, тип BA. Вода, що пройшла через системний розділювач, класифікується як непридатна для пиття. Системний розділювач під'єднувати лише до лінії водопостачання, але в жодному разі не безпосередньо до патрубка пристрою для підключення водопостачання.

- Параметри підключення див. в розділі «Технічні характеристики».

Вказівка

Шланг подачі води не входить до комплекту поставки.

Вказівка

Системний розділювач не входить до комплекту поставки.

1. Приєднати системний розділювач до лінії подачі води (наприклад, до водопровідного крану).
2. Приєднати шланг подачі води (мінімальна довжина 7,5 м, мінімальний діаметр 3/4") до патрубка для підведення води пристрою і до системного розділювача.
3. Відкрити лінію подачі води.

Подача води з резервуара

Вказівка

Подача води з резервуара неможлива з монтажним комплектом RM 110.

⚠ НЕБЕЗПЕКА

Всмоктування рідин, що містять розчинники, або питної води

Ризик порушень та пошкоджень, забруднення питної води

Ніколи не всмоктувати рідини, що містять розчинники, такі як розріджувач фарби, бензин, олива або нефільтрована вода. Ущільнення в пристрої не є стійкими до розчинників. Туман, що виникає під час розбризкування, є легкозаймистим, вибухонебезпечним та отруйним.

Ніколи не всмоктувати воду з резервуарів для питної води.

1. Приєднати всмоктувальний шланг (діаметр не менше 3/4") до патрубку для підведення води.
2. Опустити всмоктувальний шланг у зовнішнє джерело води.

Вказівка

Максимальна висота всмоктування: 0,5 м

3. Поки насос не всмоктує воду: Налаштувати робочий тиск на регуляторі тиску/витрати насосного агрегату на максимальну величину.

Електричне підключення

⚠ НЕБЕЗПЕКА

Невідповідні електричні подовжувачі

Ураження електричним струмом

Просто неба використувувати тільки придатний для цього електричний подовжувач з відповідним маркуванням та достатнім діаметром кабелю.

Переконайтеся, що штекер і муфта використуваного подовжувача водонепроникні. Завжди повністю розгортайте подовжувачі.

УВАГА

Перевищення повного опору мережі

Удар електричним струмом внаслідок короткого замикання

Не можна перевищувати максимально допустимий імпеданс в точці підключення до електричної мережі (див. «Технічні характеристики»).

У разі виникнення питань щодо імпедансу мережі в точці підключення потрібно звернутися до організації, що постачає електроенергію.

- Параметри підключення зазначені в розділі «Технічні характеристики» і на заводській таблиці.
- Електричні з'єднання повинні бути виконані електромонтажником і відповідати ІЕС 60364-1.
- Тільки 3-фазні пристрої: Перевірити правильну полярність пристрою, див. «Керування/вилка з імітацією полярності».

Керування

⚠ НЕБЕЗПЕКА

Горючі рідини

Небезпека вибуху

Не розпилювати легкозаймисті рідини.

⚠ НЕБЕЗПЕКА

Експлуатація без струминної трубки

Небезпека травмування

Не експлуатувати пристрій без встановленої струминної трубки.

Перед кожним використанням перевіряйте міцність посадки струминної трубки. Гвинтове з'єднання струминної трубки має бути затягнуте вручну.

⚠ НЕБЕЗПЕКА

Струмінь води високого тиску

Небезпека травмування

Забороняється фіксувати спускний важіль у робочому положенні.

Перед виконанням будь-яких робіт на пристрої заблокувати високонадірний пістолет, пересунувши запобіжний фіксатор вперед. Тримати високонадірний пістолет і струминну трубку обома руками.

⚠ НЕБЕЗПЕКА

Небезпека через пошкоджений мережевий кабель

Ураження електричним струмом

Переконайтеся, що мережевий кабель не торкається пальника (гарячого) під час роботи.

УВАГА

Експлуатація з порожнім паливним баком

Вихід з ладу паливного насоса

Ніколи не запускайте пристрій з порожнім паливним баком.

Заміна сопла

1. Вимкнути пристрій і натиснути високонадірний пістолет, доки тиск в пристрої не буде скинуто.
2. Зафіксувати високонадірний пістолет, перевівши запобіжний фіксатор вперед.
3. Змінити сопло.

Увімкнення пристрою

1. Установити необхідний режим роботи за допомогою вимикача пристрою. Прилад вмикається на короткий час і вимикається, як тільки досягається робочий тиск.
2. Розблокувати високонадірний пістолет, перевівши запобіжний фіксатор назад. Під час натискання високонадірного пістолета пристрій знову вмикається.

Вказівка

Якщо з сопла високого тиску не виходить вода, видалити повітря з насоса. Див. пункт «Пристрій не створює тиск» у розділі «Допомога у разі несправностей».

Вилка зі зміною полярності (тільки 3-фазні пристрої)

1. Увімкнути пристрій у режимі роботи з холодною водою.
2. Перевірте правильність напрямку обертання вентилятора: тримати руку над патрубком і перевірити, чи відчувається потік повітря.
3. Потік повітря відчувається: напрямком обертання правильний.
4. Потік повітря не відчувається: поміняти полюси на вилці.

Малюнок С

Налаштування робочого тиску та об'єму подачі

Регулятор тиску/витрати насосного вузла

1. Повернути регулюючий шпindel за годинниковою стрілкою: збільшити робочий тиск (MAX).
2. Повернути регулюючий шпindel проти годинникової стрілки: зменшити робочий тиск (MIN).

Очищення

Вказівка

Щоб уникнути пошкоджень унаслідок високого тиску або температури, спочатку завжди направляти струмінь високого тиску на оброблюваний об'єкт з великої відстані і низької температури.

1. Установити температуру миття відповідно до очищуваної поверхні.

Миття холодною водою

Для усунення легких забруднень і для чистового миття, наприклад, садово-городнього інвентарю, терас, інструментів.

Рівень Есо

Використовується найбільш економічний температурний режим роботи пристрою (макс. 60 °С).

Режим роботи з гарячою водою

⚠ НЕБЕЗПЕКА

Гаряча вода

Небезпека опіків

Уникати контакту з гарячою водою.

⚠ НЕБЕЗПЕКА

Небезпека через надто високі температури

Небезпека опіків

Щоб уникнути небезпек, пов'язаної з надмірно високими температурами, необхідно встановити регулятор тиску/виррати насосного агрегату на MAX за робочих температур понад 60 °С.

Вказівка

У разі частоті роботи з вапняною водопровідною водою за температури понад 50 °С (твердість води більше 12 °dH) рекомендуємо встановити монтажний комплект бака з поплавком, щоб запобігти відкладенню вапняного нальоту на нагрівальному змійовику.

Вказівка

Після роботи з гарячою водою з запобіжного клапана можуть іноді витікати краплі води через залишкове тепло в котлі.

1. Установити необхідну температуру за допомогою вимикача пристрою.

Рекомендовані температури миття

- 30-50 °С: легкі забруднення
- Макс. 60 °С: забруднення, що містять білок, наприклад, у харчовій промисловості
- 60-90 °С: миття автомобілів, машин

Переривання роботи

1. Зафіксувати високонапірний пістолет, перевівши запобіжний фіксатор вперед.

Вимкнення пристрою

⚠ НЕБЕЗПЕКА

Небезпека опіку гарячою водою

Небезпека опіків

Після миття гарячою водою дати попрацювати пристрою для охолодження не менше 2 хвилин з холодною водою та відкритим високонапірним пістолетом.

1. Закрити лінію водопостачання.
2. Відкрити високонапірний пістолет.
3. Увімкнути насос за допомогою вимикача пристрою та дати йому попрацювати 5-10 секунд.
4. Закрити високонапірний пістолет.
5. Встановити вимикач пристрою у положення «0».
6. Витягувати штепсельну вилку з розетки тільки сухими руками.
7. Від'єднати від джерела водопостачання.
8. Натискати високонапірний пістолет, доки в пристрої не буде скинуто тиск.
9. Зафіксувати високонапірний пістолет, перевівши запобіжний фіксатор вперед.

Зберігання пристрою

Вказівка

Не перегинати шланг високого тиску й електричний кабель.

1. Вставити високонапірний пістолет зі струминною трубкою у тримач на рамі.
2. Змотати шланг високого тиску та електричний кабель і повісити їх на тримачі.

Захист від морозу

УВАГА

Небезпека через замерзання

Руйнування пристрою в результаті замерзання води

Зберігати пристрій, з якого не була повністю злита вода, в захищеному від морозу місці.

У разі пристроїв, які підключені до димаря, необхідно стежити за попаданням холодного повітря.

УВАГА

Холодне повітря, що надходить через димар

Небезпека пошкодження

Коли зовнішня температура нижче 0 °С, від'єднати пристрій від димаря.

1. Вивести пристрій з експлуатації, якщо зберігання в місці, захищеному від морозу, неможливе.

Призупинення експлуатації

Під час тривалих перерв в експлуатації або у разі неможливості зберігання в місці, захищеному від морозу:

1. Злити воду.
2. Промити пристрій антифризом.

Зливання води

1. Від'єднати шланг подачі води та шланг високого тиску.
2. Від'єднати лінію підведення від дна котла і дати стекти воді з нагрівального змійовика.
3. Залишити пристрій увімкненим протягом не більше 1 хвилини доти, доки насос і трубопроводи не спорожняться.

Промивання пристрою антифризом

Вказівка

Дотримуватись інструкцій з використання антифризу.

1. Повністю промити пристрій (пальник вимкнений) звичайним антифризом.

Це також забезпечує певний захист від корозії.

Транспортування

УВАГА

Неналежне транспортування

Небезпека пошкодження

Захищати слухний важіль високонапірного пістолета від пошкоджень.

⚠ ОБЕРЕЖНО

Недотримання ваги

Небезпека травмування та пошкоджень

Під час транспортування враховувати вагу пристрою.

1. Протягнути стяжний ремінь через днище між колесом і рамою, щоб зафіксувати пристрій. Звернути увагу на рисунок.

Малюнок D

- Під час транспортування в транспортних засобах закріплювати пристрій згідно з чинними нормами для запобігання його ковзанню та перевертанню.

Транспортування краном

⚠ НЕБЕЗПЕКА

Неналежне транспортування краном

Небезпека травмування падаючим пристроєм або падаючими предметами

Дотримуватись місцевих правил техніки безпеки, законів і вказівок з техніки безпеки.

Пристрій дозволяється транспортувати за допомогою крана тільки особам, що пройшли інструктаж з керування краном.

Перед кожним транспортуванням краном перевіряти підйомний механізм на наявність пошкоджень.

Перед кожним транспортуванням краном перевіряти поперечку на пристрої на відсутність пошкоджень.

Піднімати пристрій тільки по центру поперечки для транспортування краном.

Не застосовувати ланцюгові стропи.

Фіксувати піднімальний пристрій від ненавмисного від'єднання вантажу.

Перед транспортуванням краном зняти струминну трубку з високонапірним пістолетом та інші незакріплені предмети.

Під час процесу підйому забороняється транспортувати на пристрої будь-які предмети.

Не стояти під вантажем.

При цьому стежити за тим, щоб у небезпечній зоні крана не знаходились люди.

Не залишати пристрій підвішеним до крана без догляду.

- Закріпити піднімальний пристрій на поперечці для транспортування пристроєм краном.

Малюнок Е

Зберігання

⚠ ОБЕРЕЖНО

Недотримання ваги

Небезпека травмування та пошкодження

Під час зберігання враховувати вагу пристрою.

Догляд і технічне обслуговування

⚠ НЕБЕЗПЕКА

Ненавмисний запуск пристрою, дотик до частин, що проводять електричний струм

Небезпека травмування, ураження електричним струмом

Перед проведенням робіт на пристрої вимкнути пристрій.

Витягти штепсельну вилку.

- Закрити лінію водопостачання.
- Відкрити високонапірний пістолет.
- Увімкнути насос за допомогою вимикача пристрою та дати йому попрацювати 5-10 секунд.
- Закрити високонапірний пістолет.
- Встановити вимикач пристрою у положення «0».
- Витягувати штепсельну вилку з розетки тільки сухими руками.
- Від'єднати від джерела водопостачання.
- Натискати високонапірний пістолет, доки на пристрої не буде скинуто тиск.

- Зафіксувати високонапірний пістолет, перевівши запобіжний фіксатор вперед.
- Дати пристрою охолонути.

Перевірка техніки безпеки / договір технічного обслуговування

Ви можете домовитися зі своїм дилером про регулярне проведення перевірки техніки безпеки або укласти договір про технічне обслуговування. Рекомендуємо звернутися за консультацією.

Періодичність технічного обслуговування

Щотижня

УВАГА

Помутніле мастило

Пошкодження пристрою

У разі помутніння мастила негайно зверніться до авторизованого сервісного центру.

- Очистити фільтр тонкого очищення.
- Очистити паливний фільтр.
- Очистити паливний фільтр.
- Перевірити рівень оливи.

Кожні 500 годин експлуатації, але не рідше одного разу на рік

- Замінити оливу.
- Доручити очищення пристрою від вапняного нальоту сервісній службі.
- Доручити сервісній службі виконати технічне обслуговування пристрою.

Роботи з технічного обслуговування

Очистити фільтр тонкого очищення

- Скинути друк на приладі.
- Відкрутити фільтр тонкого очищення, розташований на головці насоса.
- Зняти фільтр тонкого очищення і вийняти змінний фільтруючий елемент.
- Очистити фільтруючий елемент чистою водою чи стисненим повітрям.
- Знову зібрати у зворотній послідовності.

Очищення паливного фільтра

- Вибити паливний фільтр. Не допускати потрапляння пального до навколишнього середовища.

Очищення паливного фільтра

- Відгвинтити 3 гвинти кришки корпусу і зняти кришку.
- Зняти паливний фільтр.
- Очистити паливний фільтр.
- Установити паливний фільтр на місце.

Очищення паливного бака

- Відгвинтити 3 гвинти кришки корпусу і зняти кришку.
- Вийняти паливний фільтр і покласти його боком у відповідну ємність, оскільки з лінії може витікати дизельне пальне.
- Вийняти датчик мінімального рівня та покласти його у відповідну ємність.
- Відгвинтити 2 кріпильні гвинти між паливним баком і електрощитком.

Малюнок F

- Підняти електрощиток і вийняти паливний бак у напрямку заливного отвору. Підперти електрощиток на двигуні.
- Промити паливний бак.

7. Установити паливний бак на місце.
8. Виконувати демонтаж у зворотній послідовності.

Заміна оливи

Марка оливи та рівень заповнення зазначені у розділі «Технічні характеристики».

1. Відгвинтити 3 гвинти кришки корпусу і зняти кришку.
 2. Відгвинтити 2 кріпильні гвинти між паливним баком і електрощитком.
- Малюнок F**
3. Підняти електрощиток та частково зрушити паливний бак у бік вентилятора пальника. Підперти електрощиток на двигуні.
 4. Поставити під насос відповідну збірну ємність приблизно на 0,5 літри оливи.
 5. Послабити пробку оливозливного отвору.
 6. Злити оливу в приймальну ємність. Повністю відкрутити пробку оливозливного отвору, щоб масло могло стекти швидше і повністю.

Вказівка

Утилізувати відпрацьовану оливу без шкоди для навколишнього середовища або здати її в передбачений для цього приймальний пункт.

7. Знову затягнути пробку оливозливного отвору, крутний момент 20...25 Нм.
8. Повільно залити нову оливу до середини покажчика рівня. Слід забезпечити можливість виходу бульбашок повітря.
9. Вкрутити нарізну пробку оливозливного отвору.
10. Посунути паливний бак на місце.
11. Виконувати демонтаж у зворотній послідовності.

Допомога в разі несправностей

⚠ НЕБЕЗПЕКА

Независний запуск пристрою, дотик до частин, що проводять електричний струм
Небезпека травмування, ураження електричним струмом

Перед проведенням робіт на пристрої вимкнути пристрій.

Витягти штепсельну вилку.

Пристрій не працює

Немає напруги в мережі

1. Перевірити підключення до мережі і підвідну лінію.

Помилка в електроживленні або занадто високе споживання струму двигуном

1. Перевірити мережеве з'єднання та мережеві запобіжники.

2. Повідомити сервісну службу.

Двигун перевантажений/перегрітий або спрацював обмежувач температури відпрацьованих газів

1. Встановити вимикач пристрою у положення «0».
2. Дати пристрою охолонути.
3. Увімкніть пристрій.

Помилка виникає повторно

1. Повідомити сервісну службу.

Світлиться контрольна лампа пального

Вказівка

Застосовується лише тоді, коли пристрій працює в режимі роботи з гарячою водою.

Паливний бак порожній

1. Залити пальне.

Пристрій не створює тиск

Повітря в системі

1. Видалення повітря з насоса:

- a Відкрутити сопло зі струминної трубки.
- b Дати пристрою попрацювати, поки вода не почне текти без бульбашок повітря.
- c У разі проблем під час видалення повітря запустити пристрій на 10 секунд, потім вимкнути його. Повторити процес кілька разів.
- d Відкрити та закрити регулятор тиску/витрати насосного вузла за відкритого високонапірного пістолета.
- e Вимкнути пристрій.
- f Знову накрутити сопло.

2. Перевірити з'єднання та лінії.

Фільтр тонкого очищення забруднений

1. Очистити фільтр тонкого очищення, за потреби замінити.

Кількість води, що подається, занадто низька

1. Перевірити частоту обертання двигуна (див. «Технічні характеристики»).

Пристрій протікає, вода капає з нижньої частини пристрою

Негерметичність насоса

1. У разі сильного протікання звернутися в сервісну службу для перевірки пристрою.

Вказівка

Допускається 3 краплі на хвилину.

Пристрій постійно вмикається і вимикається за закритого високонапірного пістолета

Протікання у системі високого тиску

1. Перевірити систему високого тиску та з'єднання на герметичність.

Пальник не запалюється

Вказівка

Застосовується лише для роботи з гарячою водою.

Нестача води

1. Перевірити підключення води і підвідні лінії.

Паливний фільтр забруднений

1. Очистити/замінити паливний фільтр.

Немає іскри запалювання

1. Якщо під час роботи приладу через оглядове вікно не спостерігається поява іскри, слід перевірити пристрій у сервісній службі.

Незважаючи на нестачу води пальник не вмикається

Протікання у системі високого тиску

1. Перевірити систему високого тиску та з'єднання на герметичність.

Герконове реле у системі запобігання у разі нестачі води заплинуло або застряг магнітний поршень

1. Повідомити сервісну службу.

Установлена температура для режиму роботи з гарячою водою не досягається

Занадто високий робочий тиск / об'єм подачі

1. Зменшити робочий тиск/об'єм подачі на регуляторі тиску/витрати насосного вузла. Нагрівальний змійовик закопчений

1. Доручити очищення пристрою від кіптяви сервісній службі.

Сервісна служба

Якщо пошкодження не можна усунути, необхідно перевірити пристрій у сервісній службі.

Гарантія

У кожній країні діють відповідні гарантійні умови, встановлені уповноваженою організацією збуту нашої продукції в цій країні. Можливі несправності пристрою протягом гарантійного строку ми усуваємо безкоштовно, якщо причина несправності полягає в дефектах матеріалів або виробничому браку. У разі виникнення претензій протягом гарантійного строку прохання звертатися, маючи при собі чек про покупку, до торговельної організації, що продала продукт, або до найближчої уповноваженої служби сервісного обслуговування.

(Адреси див. на звороті)

Додаткову інформацію про гарантію (за наявності) можна знайти в області сервісного обслуговування місцевого вебсайту Kärcher у розділі «Завантаження».

Приладдя та запасні деталі

Слід використовувати лише оригінальне приладдя та оригінальні запасні частини, тому що саме вони гарантують безпечну та безперебійну експлуатацію пристрою.

Інформація щодо приладдя та запасних частин міститься на сайті www.kaercher.com.

Монтажні комплекти

Позначення	Номер для замовлення
Монтажний комплект бака з поплавком	2.394-003.0
Монтажний комплект барабана для шлангу	2.639-353.0

Декларація про відповідність стандартам ЄС

Цим ми повідомляємо, що нижче зазначена машина на основі своєї конструкції та конструктивного виконання, а також у випущеної у продаж моделі, відповідає спеціальним основним вимогам щодо безпеки та захисту здоров'я представлених нижче директив ЄС. У разі внесення неузгоджених із нами змін до машини ця заява втрачає свою чинність.

Виріб: Миючий апарат високого тиску

Тип: 1.030-xxx

Відповідні директиви ЄС

2000/14/ЄС

2006/42/EG (+2009/127/EG)

2009/125/ЄС

2011/65/ЄС

2014/30/ЄС

Застосовувані гармонізовані стандарти

EN IEC 63000: 2018

EN 55014-1: 2017 + A1: 2020

EN 55014-2: 1997 + A1: 2001 + A2: 2008

EN 60335-1

EN 60335-2-79

EN 61000-3-2: 2014

EN 62233: 2008

HDS 8/18-4 C Classic, HDS 9/20-4 M Classic, HDS 10/21-4 M Classic:

EN 61000-3-3: 2013

HDS 6/15-4 C Classic, HDS 13/20-4 S Classic:

EN 61000-3-11: 2000

Застосований(-и) регламент(-и)

(ЄС) 2019/1781

Застосований метод оцінки відповідності

2000/14/ЄС: Додаток V

Рівень звукової потужності, дБ(A)

HDS Classic

Вимірний: 94

Гарантований: 97

Застосовувані національні стандарти

-

Особи, що нижче підписалися, діють від імені та за довіреністю керівництва.



H. Jenner

Chairman of the Board of Management



S. Reiser

Manager Regulatory Affairs & Certification

Особа, відповідальна за ведення документації:

Ш. Райзер (S. Reiser)

Alfred Kärcher SE & Co. KG

Alfred-Kärcher-Str. 28 - 40

71364 Winnenden (Germany)

Тел.: +49 7195 14-0

Факс: +49 7195 14-2212

Winnenden, 2021/10/01

Технічні характеристики

		HDS 6/15-4 C Classic	HDS 8/18-4 C Classic	HDS 9/20-4 M Classic	HDS 10/21- 4 M Classic	HDS 13/20- 4 S Classic
Електричне підключення						
Напруга мережі	V	230	400	400	400	400
Фаза	~	1	3	3	3	3
Частота мережі	Hz	50	50	50	50	50
Ступінь захисту		IPX5	IPX5	IPX5	IPX5	IPX5
Клас захисту		I	I	I	I	I
Під'єднана потужність	kW	3,6	5,5	7	8	9,5
Запобіжник мережі (тип C, gL/gG)	A	16	16	16	16	25
Максимально допустимий імпеданс мережі	Ω	0.471	--	--	--	0.402
Патрубок для підключення водопостачання						
Тиск на вході (макс.)	MPa (bar)	1 (10)	1 (10)	1 (10)	1 (10)	1 (10)
Температура на вході (макс.)	°C	30	30	30	30	30
Витрата на вході (мін.)	l/h (l/min)	800 (13,3)	1000 (16,7)	1200 (20)	1300 (21,7)	1500 (25)
Висота всмоктування (макс.) за 20 °C	m	0,5	0,5	0,5	0,5	0,5
Робочі характеристики пристрою						
Об'єм подачі, вода	l/h (l/min)	300-600 (5-10)	300-800 (5-13,3)	300-900 (5-15)	350-1000 (5,8-16,7)	600-1300 (10-21,7)
Робочий тиск води зі стандартною форсункою	MPa (bar)	3-15 (30-150)	3-18 (30-180)	3-20 (30-200)	3-21 (30-210)	3-20 (30-200)
Надмірний робочий тиск на запобіжному клапані (максимальний)	MPa (bar)	20,0 (200)	23,5 (235)	23,5 (235)	23,5 (235)	23,5 (235)
Робоча температура гарячої води (максимальна)	°C	98	98	98	98	98
Потужність пальника	kW	45	61	69	77	108
Витрата мазуту (макс.)	kg/h	3,9	5,2	5,8	6,4	8,9
Сила віддачі високонапірного пістолета	N	29	43	50	57	73
Розмір стандартного сопла		038	045	047	050	070
Розміри та вага						
Типова робоча вага	kg	132	142	146	150	178
Довжина x ширина x висота	mm	1090 x 740 x 900	1090 x 740 x 900	1090 x 740 x 900	1090 x 740 x 900	1090 x 740 x 900
Паливний бак	l	30	30	30	30	30
Насос високого тиску						
Кількість мастила	l	0,43	0,5	0,5	0,65	0,65
Марка мастила		15W40	15W40	15W40	15W40	15W40
Пальник						
Пальне		Рідке пальне EL або дизельне пальне	Рідке пальне EL або дизельне пальне	Рідке пальне EL або дизельне пальне	Рідке пальне EL або дизельне пальне	Рідке пальне EL або дизельне пальне
Розраховані значення згідно з EN 60335-2-79						
Рівень звукового тиску L_{pA}	dB(A)	75	76	77	79	79
Похибка K_{pA}	dB(A)	3	3	3	3	3
Рівень звукової потужності L_{WA} + похибка K_{WA}	dB(A)	97	97	97	97	97
Значення вібрації на руці/кисті	m/s ²	2,7	4,1	4,22	4,65	4,5
Похибка K	m/s ²	0,8	0,9	0,91	1,37	0,94

Причина виключення відповідно до Регламенту (ЄС) 2019/1781 Додаток I Розділ 2 (12): j) Зберігається право на внесення технічних змін.

Съдържание

Общи указания.....	225
Защита на околната среда.....	225
Преглед на уреда.....	225
Символи върху уреда.....	226
Употреба по предназначение.....	226
Указания за безопасност.....	226
Предпазни устройства.....	227
Пускане в експлоатация.....	227
Обслужване.....	228
Транспортиране.....	230
Съхранение.....	230
Грижа и поддръжка.....	230
Помощ при повреди.....	231
Гаранция.....	232
Акcesoари и резервни части.....	232
Декларация за съответствие на ЕС.....	232
Технически данни.....	233

Общи указания



Преди първото използване на уреда прочетете тази оригинална инструкция и приложените указания за безопасност. Процедирайте съответно. Запазете двете книжки за последващо използване или за следващия собственик.

- При пренебрегване на ръководството за експлоатация и на указанията за безопасност могат да възникнат повреди по уреда и опасности за обслужващото лице и за други хора.
- При транспортни дефекти незабавно информирайте търговеца.
- При разопаковането проверете съдържанието на опаковката за липсващи принадлежности или повреди. Комплект на доставката - вж. фигура А.
- При работна височина от прибл. 800 m над морското равнище, моля, свържете се с Вашия дистрибутор, за да се адаптира настройката на горелката към височината и намаленото съдържание на кислород.

Защита на околната среда



Опаковъчните материали подлежат на рециклиране. Моля, изхвърляйте опаковките по съобразен с околната среда начин.



Електрическите и електронните уреди съдържат ценни материали, подлежащи на рециклиране, а често и съставни части, напр. батерии, акумулаторни батерии или масло,

които при неправилно боравене или изхвърляне могат да представляват потенциална опасност за човешкото здраве и за околната среда. За правилното функциониране на уреда все пак тези съставни части са необходими. Обозначените с този символ уреди не трябва да бъдат изхвърляни заедно с битовите отпадъци.

Указания за съставни вещества (REACH)

Актуална информация за съставките ще намерите на интернет страница: www.kaercher.de/REACH

Допълващи указания за защита на околната среда

Моля, не допускайте моторно масло, мазут, дизелово гориво и бензин да попадат в околната среда. Моля, пазете почвата и изхвърляйте старите масла съобразно с екологичните изисквания.

Преглед на уреда

Описание на уреда

Фигура А

- 1 Държач за кабел
- 2 Защита от недостиг на вода и защитен вентил
- 3 Магнитен вентил гориво
- 4 Горивна помпа
- 5 Типова табелка
- 6 Компресор на горелката
- 7 Отвор за пълнене на гориво (капачка на резервоар)
- 8 Горивен филтър
- 9 Цедка за гориво
- 10 Резервоар за гориво
- 11 Електрически двигател
- 12 Държач за пистолет за работа под високо налягане с тръба за разпръскване
- 13 Регулиране на налягането/количеството на модула на помпата
- 14 Индикация за ниво на маслото
- 15 Винт за изпускане на маслото
- 16 Винт за пълнене на маслото
- 17 Помпен модул
- 18 Електрически захранващ кабел
- 19 Фин филтър (вода), HDS 13/20-4 S Classic: Финият филтър се монтира завъртян на 90° назад
- 20 Горелка
- 21 Извод за вода
- 22 Температурен сензор
- 23 Извод за високо налягане
- 24 Носач за маркуча
- 25 Трансформатор високо напрежение
- 26 Водешо колело със застопоряваща спирачка
- 27 Маркуч за работа под високо налягане
- 28 Винт за фиксиране на капака
- 29 Прекъсвач за ниво
- 30 Холендрова гайка
- 31 Сензор за празно състояние
- 32 Панел за обслужване
- 33 Капак
- 34 Лост на спуська

- 35 Пистолет за работа под високо налягане
- 36 Дюза за високо налягане
- 37 Тръба за разпръскване
- 38 Предпазен запъващ механизъм на пистолета за работа под високо налягане
- 39 Стойка за транспортиране с кран
- 40 Рамка

Панел за обслужване

Фигура В

0 = изкл.

- 1 Прекъсвач на уреда
- 2 Режим на работа: Работа със студена вода
- 3 Режим на работа: Работа с топла вода (е = степен Есо, топла вода с макс. температура 60 °С)
- 4 Контролна лампа за гориво
- 5 QR код за информация

Символи върху уреда

	<p>Не насочвайте струята под високо налягане към хора, животни, активно електрическо оборудване или към самия уред. Пазете уреда от замръзване.</p>
	<p>Опасност поради електрическо напрежение. Работи по електрическата инсталация трябва да извършват само електротехници или оторизиран специализиран персонал.</p>
	<p>Съгласно валидните предписания уредът никога не трябва да се използва без системен разделител към мрежата за питейна вода. Уверете се, че изводът на Вашата домашна водна система, на който ще работи уредът за почистване под високо налягане, е оборудван със системен разделител съгласно EN 12729 тип VA. Водата, преминала през системен разделител, вече не се счита за годна за пиене. Винаги свързвайте системния разделител към захранването с вода, никога директно към уреда.</p>



Опасност за здравето поради отровни отработени газове. Не вдъшвайте отработените газове.



Опасност от изгаряне поради горещи повърхности.



Код за информация

Употреба по предназначение

Използвайте уреда единствено за почистване, напр. на машини, автомобили, сгради, инструменти, фасади, тераси и градински принадлежности.

⚠ ОПАСНОСТ

Употреба на бензиностанции или други опасни зони

Опасност от нараняване

Спазвайте съответните правила за безопасност.

Указание

Не допускате в почвата, водни басейни или канализацията да попадат отпадъчни води, съдържащи минерално масло. Измивайте двигатели и основи на подове само на подходящи места с маслоотделител.

Гранични стойности за захранване с вода

ВНИМАНИЕ

Замърсена вода

Преждевременно износване или отлагания в уреда
Захранвайте уреда само с чиста или рециклирана вода, която не превишава граничните стойности. За захранването с вода важат следните гранични стойности:

- Стойност pH: 6,5-9,5
- Електрическа проводимост: проводимост на чиста вода + 1200 µS/cm, максимална проводимост 2000 µS/cm
- Утаяващи се вещества (обем на пробата 1 l, време за утаяване 30 минути): < 0,5 mg/l
- Филтриращи се вещества: < 50 mg/l, без абразивни вещества
- Въглеродороди: < 20 mg/l
- Хлориди: < 300 mg/l
- Сулфати: < 240 mg/l
- Калций: < 200 mg/l
- Обща твърдост: < 28 °dH, < 50° TH, < 500 ppm (mg CaCO₃/l)
- Желязо: < 0,5 mg/l
- Манган: < 0,05 mg/l
- Мед: < 2 mg/l
- Активен хлор: < 0,3 mg/l
- Без неприятни миризми

Указания за безопасност

По отношение на уреда важат следните указания за безопасност:

- Спазвайте съответните национални предписания на законодателя за струйни апарати.
- Спазвайте съответните национални предписания на законодателя за предотвратяване на злополуки. Струйните апарати трябва да се проверяват редовно и резултатът от проверката да се записва.
- Имайте предвид, че загриващото приспособление на уреда е горивна инсталация. Горивните инсталации трябва да се проверяват редовно в съответствие с националните изисквания на законодателя.
- По уреда и принадлежностите не трябва да се предприемат никакви промени.
- За да избегнете опасност от прекомерни температури, трябва да настроите регулатора за налягане/количество на помпената единица на MAX при работни температури над 60°C.

Предпазни устройства

Предпазните устройства служат за защита на ползвателя и не трябва да бъдат деактивирани или да се пренебрегва функционирането им.

Предпазен клапан

- Предпазният клапан се отваря, ако пневматичният прекъсвач е дефектен.
- Предпазният клапан е фабрично настроен и plombиран. Настройката се извършва само от сервиза.

Предпазител против недостиг на вода

Предпазителят против недостиг на вода предотвратява включването на горелката при недостиг на вода.

Ограничител на температурата на отработените газове

Ограничителят на температурата на отработените газове изключва уреда при достигане на твърде висока температура на отработените газове.

Пускане в експлоатация

⚠ ПРЕДУПРЕЖДЕНИЕ

Повредени компоненти

Опасност от нараняване

Проверете уреда, принадлежностите, захранващите тръбопроводи и изводите за безупречно състояние. Ако състоянието не е безупречно, не бива да използвате уреда.

1. Блокирайте застопоряващата спирачка.

Проверка на нивото на маслото на помпата за високо налягане

ВНИМАНИЕ

Млекоподобно масло

Поверда на уреда

Ако маслото е млекоподобно, незабавно информирайте оторизирания сервиз.

1. Поставете уреда на равна повърхност.
2. Проверете нивото на маслото на помпата за високо налягане на индикацията за ниво на маслото.
Нивото на маслото трябва да бъде по средата на индикацията за ниво на маслото.
3. При необходимост долейте масло.

Монтиране на принадлежностите

Указание

Системата EASY!Lock свързва бързо и надеждно компоненти чрез резба за бързо завиване само с едно пълно завъртане.

1. Свържете тръбата за разпръскване с пистолета за работа под високо налягане и затегнете здраво (EASY!Lock).
2. Поставете дюзата за високо налягане на тръбата за разпръскване.
3. Монтирайте и затегнете здраво холендровата гайка (EASY!Lock).
4. Свържете маркуча за работа под високо налягане с пистолета за работа под високо налягане и извода за високо налягане на уреда и затегнете здраво (EASY!Lock).

Доливане на гориво

⚠ ОПАСНОСТ

Неподходящо гориво

Опасност от експлозия

Наливайте само дизелово гориво или лек мазут. Не трябва да се използват неподходящи горива, като напр. бензин.

ВНИМАНИЕ

Работа с празен резервоар за гориво

Разрушаване на горивната помпа

Никога не използвайте уреда с празен резервоар за гориво.

1. Отворете капачката на резервоара.
2. Налейте гориво.
3. Затворете капачката на резервоара.
4. Избършете евентуално прелялото гориво.

Извод за вода

⚠ ПРЕДУПРЕЖДЕНИЕ

Опасност поради връщането на замърсена вода в мрежата за питейна вода

Опасност за здравето

Спазвайте предписанията на водоснабдителното предприятие.

Съгласно валидните предписания уредът никога не трябва да се използва без системен разделител към мрежата за питейна вода. Използвайте системен разделител на KÄRCHER или, като алтернатива, системен разделител в съответствие с EN 12729, тип BA. Водата, преминала през системен разделител, вече не се счита за годна за пиене. Винаги свързвайте системния разделител към водопровода, никога директно към извода за вода на уреда.

- Присъединителни стойности — вж. Технически данни.

Указание

Захранващият маркуч не е включен в комплекта на доставката.

Указание

Системният разделител не е включен в обхвата на доставката.

1. Свържете системния разделител към захранването с вода (напр. водоснабдителен кран).
2. Свържете захранващия маркуч (минимална дължина 7,5 m, минимален диаметър 3/4") към връзката за водата на уреда и към системния разделител.
3. Отворете подаването на вода.

Измукване на водата от резервоара

Указание

Засмукването на вода от резервоар не е възможно с комплекта приставки RM 110.

⚠ ОПАСНОСТ

Измукване на съдържащи разтворители течности или питейна вода

Опасност от наранявания и повреди, замърсяване на питейната вода

Никога не измуквайте съдържащи разтворители течности като разредители за лакове, бензин, масло или нефилтрирана вода. Уплътненията в уреда не са устойчиви на разтворители. Аерозолната мъла от разтворителите е силно възпламенима, експлозивна и отровна.

Никога не изсмуквайте вода от резервоари за питейна вода.

1. Свържете смукателния маркуч (с диаметър най-малко 3/4") към връзката за водата на уреда.
2. Закачете всмукателния маркуч във външен източник на вода.

Указание

Максимална височина на засмукване: 0,5 m

3. Докато помпата изсмуква вода: Настройте регулирането на налягането/количеството на помпената единица на максималната стойност.

Електрическо свързване

⚠ ОПАСНОСТ

Неподходящи електрически удължителни кабели

Електрически удар

На открито използвайте само разрешените за това и съответно обозначени електрически удължителни кабели с достатъчно сечение на проводниците.

Уверете се, че щепселът и куплунгът на използвания удължителен кабел са водонепроницаеми.

Винаги развийте удължителните кабели изцяло.

ВНИМАНИЕ

Превишаване на мрежовия импеданс

Електрически удар при късо съединение

Не трябва да се превишава максимално допустимия мрежов импеданс в електрическата точка за присъединяване (вж. Технически данни).

При несъгласие по отношение на наличния на Вашата точка за свързване мрежов импеданс, моля, свържете се с Вашия доставчик на електрическа енергия.

- Присъединителни стойности - вж. Технически данни и типовата табелка.
- Електрическото свързване трябва да бъде изпълнено от електромонтажник и да съответства на IEC 60364-1.
- Само 3-фазни уреди: Проверете правилната полярност на уреда, вижте Обслужване/Щепсел за обръщане на полюсите.

Обслужване

⚠ ОПАСНОСТ

Запалими течности

Опасност от експлозия

Не разпръсквайте запалими течности.

⚠ ОПАСНОСТ

Работа без тръба за разпръскване

Опасност от нараняване

Никога не работете с уреда без монтирана тръба за разпръскване.

Преди всяка употреба проверявайте тръбата за разпръскване за фиксирано положение.

Витовото съединение на тръбата за разпръскване трябва да се затяга здраво с ръка.

⚠ ОПАСНОСТ

Водна струя под високо налягане

Опасност от нараняване

Никога не фиксирайте поста на спусъка в действително положение.

Преди да извършвате всякакви дейности по уреда, обезопасете пистолета за високо налягане, като избутате запъващия механизъм напред.

Дръжте пистолета за работа под високо налягане и тръбата за разпръскване с две ръце.

⚠ ОПАСНОСТ

Опасност поради повреден мрежов кабел

Електрически удар

Уверете се, че захранващият кабел не е в контакт с горелката (горещца) по време на работа.

ВНИМАНИЕ

Работа с празен резервоар за гориво

Разрушаване на горивната помпа

Никога не използвайте уреда с празен резервоар за гориво.

Смяна на дюза

1. Изключете уреда и задействайте пистолета за работа под високо налягане, докато уредът се освободи от налягането.
2. Осигурете пистолета за работа под високо налягане, за целта натиснете напред предпазния запъващ механизъм.
3. Сменете дюзата.

Включване на уреда

1. Поставете прекъсвача на уреда на желания режим на работа. Уредът стартира за кратко и се изключва, щом се достигне работното налягане.
2. Освободете пистолета за работа под високо налягане, за целта натиснете назад предпазния запъващ механизъм. При задействане на пистолета за работа под високо налягане уредът се включва отново.

Указание

Ако от дюзата за високо налягане не излиза вода, обезвъздушете помпата. Вж. Помощ при повреди - Уредът не натрупва налягане.

Щепсел за обръщане на полюсите (само 3-фазни уреди)

1. Работете с уреда в режим на студена вода.
2. Проверете правилната посока на въртене на вентилатора: При това дръжте ръката си над комина и проверете дали се усеща въздушен поток.
3. Усеща се въздушен поток: Посоката на въртене е правилна.
4. Не се усеща въздушен поток: Сменете полюсите на щепсела за обръщане на полюсите.

Фигура С

Настройка на работно налягане и дебит

Регулиране на налягането/количеството на модула на помпата

1. Завъртане на регулиращия шпиндел по часовниковата стрелка: увеличаване на работното налягане (MAX).
2. Завъртане на регулиращия шпиндел обратно на часовниковата стрелка: намаляване на работното налягане (MIN).

Почистване

Указание

Винаги насочвайте струята под високо налягане първо от по-голямо разстояние и с ниска температура към обекта за почистване, за да избегнете повреди поради твърде високо налягане.

1. Настройте температурата на почистване според повърхността, която ще се почиства.

Работа със студена вода

За отстраняване на леки замърсявания и за изплакване, напр. на градински уреди, тераса, инструменти.

Степен Есо

Уредът работи в най-икономичния температурен диапазон (макс. 60 °C).

Режим на работа с топла вода

⚠ ОПАСНОСТ

Гореща вода

Опасност от попарване

Избягвайте контакт с горещата вода.

⚠ ОПАСНОСТ

Опасност от твърде високи температури

Опасност от попарване

За да избегнете опасност от прекомерни температури, трябва да настроите регулатора за налягане/количество на помпената единица на MAX при работни температури над 60 °C.

Указание

При честа работа при температура над 50 °C с чешмяна вода, съдържаща варовик (твърдост на водата над 12°dH), препоръчваме да монтирате монтажен комплект за превключвател за поплавък, за да предотвратите калциране на нагревателната серпентина.

Указание

След работа с гореща вода от предпазния вентил може да се отделят капки вода поради остатъчната топлина в котела.

1. Настройте прекъсвача на уреда на желаната температура.

Препоръчителни температури на почистване

- 30-50 °C: Леко замърсяване
- Макс. 60 °C: Съдържащи белтъчни вещества замърсявания, напр. в хранителната промишленост
- 60-90 °C: Почистване на МПС, почистване на машини

Прекъсване на работата

1. Осигурете пистолета за работа под високо налягане, за целта натиснете напред предпазния запъващ механизъм.

Изключване на уреда

⚠ ОПАСНОСТ

Опасност поради гореща вода

Опасност от попарване

За охлаждане след работа с гореща вода трябва да работите с уреда в продължение на най-малко 2 минути със студена вода при отворен пистолет.

1. Затворете подаването на вода.

2. Отворете пистолета за работа под високо налягане.
3. Включете помпата с прекъсвача на уреда и я оставете да работи в продължение на 5-10 секунди.
4. Затворете пистолета за работа под високо налягане.
5. Поставете прекъсвача на уреда на "0".
6. Изваждайте щепсела от контакта само със сухи ръце.
7. Отстранете извода за вода.
8. Задействайте пистолета за работа под високо налягане, докато уредът се освободи от налягането.
9. Осигурете пистолета за работа под високо налягане, за целта натиснете напред предпазния запъващ механизъм.

Съхранение на уреда

Указание

Не прегъвайте маркуча за работа под високо налягане и електрическия кабел.

1. Поставете пистолета с високо налягане със струйна тръба в държача на рамката.
2. Навийте маркуча за работа под високо налягане и електрическия кабел и ги закачете на държачите.

Защита от замръзване

ВНИМАНИЕ

Опасност поради замръзване

Разрушаване на уреда от замръзваща вода

Съхранявайте ненапълно изпразнения от водата уред на защитено от замръзване място.

При уреди, които са свързани към комин, трябва да се взема под внимание навлизаният студен въздух.

ВНИМАНИЕ

Навлизащ през комина студен въздух

Опасност от повреда

При външни температури под 0 °C отделяйте уреда от комина.

1. Ако не е възможно съхранение на защитено от замръзване място, изведете уреда от експлоатация.

Извеждане от експлоатация

При по-продължителни паузи при експлоатация или ако не е възможно съхранение на защитено от замръзване място:

1. Изпуснете водата.
2. Промийте уреда с препарат за защита от замръзване.

Изпускане на водата

1. Развийте маркуча за подаване на вода и маркуча за работа под високо налягане.
2. Развийте захранващия тръбопровод на дъното на котела и оставете нагревателната серпентина да работи на празен ход.
3. Оставете уреда да работи максимално 1 минута, докато помпата и тръбите се изпразнят.

Промиване на уреда с препарат за защита от замръзване

Указание

Спазвайте предписанията за боравене, дадени от производителя на препарата за защита от замръзване.

1. Промийте изцяло уреда (горелка изкл.) с обикновен препарат за защита от замръзване. По този начин се постига и определена защита от корозия.

Транспортиране

ВНИМАНИЕ

Неправилно транспортиране

Опасност от повреда

Предпазвайте поста на спусъка на пистолета за работа под високо налягане от повреди.

⚠ ПРЕДПАЗЛИВОСТ

Несъблюдаване на теглото

Опасност от наранявания и повреди

При транспортиране съблюдавайте теглото на уреда.

1. Използвайте обтягащ ремък за закрепване на уреда между колелото и рамката над основната плоча. Сравнете с илюстрацията.
- Фигура D**
2. При транспортиране в превозни средства осигурявайте уреда срещу изплъзване и преобръщане в съответствие с валидните инструкции.

Транспортиране с кран

⚠ ОПАСНОСТ

Неправилно транспортиране с кран

Опасност от нараняване поради падащ уред или падащи предмети

Спазвайте местните разпоредби за предотвратяване на злополуки, законите и указанията за безопасност.

Позволено е транспортирането на уреда с кран само от лица, които са инструктирани за обслужване на крана.

Преди всяко транспортиране с кран проверявайте подемното приспособление за повреда.

Преди всяко транспортиране с кран проверявайте напречната подпора за повреда.

Повдигайте уреда само в средата на напречната подпора за товарене на крана.

Не използвайте верижни салани.

Подсигурявайте подемното приспособление срещу непреднамерено откачване на товара.

Преди транспортирането с кран отстранете тръбата за разпръскване с пистолета за работа под високо налягане и други отделни предмети.

По време на процеса на повдигане не транспортирайте предмети върху уреда. Не стойте под товара.

Внимавайте в опасната зона на крана да няма хора.

Не оставяйте уреда да виси без наблюдение на крана.

1. Закрепете подемното съоръжение към напречната подпора за транспортиране на уреда с кран.

Фигура E

Съхранение

⚠ ПРЕДПАЗЛИВОСТ

Несъблюдаване на теглото

Опасност от наранявания и повреди

При съхранението вземайте под внимание теглото на уреда.

Грижа и поддръжка

⚠ ОПАСНОСТ

Непреднамерено стартиращ уред, контакт с провеждащи ток части

Опасност от нараняване, токов удар

Преди работи по уреда го изключвайте.

Издържайте щепсела.

1. Затворете подаването на вода.
2. Отворете пистолета за работа под високо налягане.
3. Включете помпата с прекъсвача на уреда и я оставете да работи в продължение на 5-10 секунди.
4. Затворете пистолета за работа под високо налягане.
5. Поставете прекъсвача на уреда на "0".
6. Изваждайте щепсела от контакта само със сухи ръце.
7. Отстранете извода за вода.
8. Задействайте пистолета за работа под високо налягане, докато уредът се освободи от налягането.
9. Осигурете пистолета за работа под високо налягане, за целта натиснете напред предпазния запъващ механизъм.
10. Оставете уреда да се охлади.

Инспекция на безопасността/договор за поддръжка

С Вашия дистрибутор можете да договорите провеждането на периодична инспекция на безопасността или да сключите договор за поддръжка. Моля, консултирайте се.

Интервали на поддръжка

Веднъж седмично

ВНИМАНИЕ

Млекоподобно масло

Повреда на уреда

Ако маслото е млекоподобно, незабавно информирайте оторизирания сервис.

1. Почистете финия филтър.
2. Почистете цедката за гориво.
3. Почистете горивния филтър.
4. Проверете нивото на маслото.

На всеки 500 работни часа, най-малко веднъж годишно

1. Сменяйте маслото.
2. За премахване на котления камък предоставете уреда на сервиса.
3. Възлагайте извършването на поддръжка на уреда от сервиса.

Работи по поддръжка

Почистване на финия филтър

1. Освободете уреда от налягането.
2. Развийте финия филтър на главата на помпата.
3. Демонтирайте финия филтър и извадете филтърната вложка.
4. Почистете филтърната вложка с чиста вода или със сгъстен въздух.
5. Сглобете в обратна последователност.

Почистете цедката за гориво

1. Изтупайте цедката за гориво. При това не допускайте горивото да попадне в околната среда.

Почистване на горивен филтър

1. Развийте 3-те закрепващи винта на капака и свалете капака.
2. Демонтирайте горивния филтър.
3. Почиствайте горивния филтър.
4. Поставете обратно горивния филтър.

Почистване на резервоара за гориво

1. Развийте 3-те закрепващи винта на капака и свалете капака.
 2. Извадете горивния филтър и го поставете настрана в подходящ съд, тъй като от тръбите може да изтече дизелово гориво.
 3. Изтеглете сензор за празно състояние и го поставете в подходящ контейнер.
 4. Развийте 2-та фиксиращи винта между резервоара за гориво и електрическата кутия.
- Фигура F**
5. Повдигнете електрическата кутия и издърпайте резервоара за гориво към отвора за пълнене. Подкрепете електрическата кутия на двигателя.
 6. Изплакнете резервоара за гориво.
 7. Сменете резервоара за гориво.
 8. Извършете демонтажа в обратна последователност.

Смяна на маслото

Вид и количество на пълнене на маслото - вж. Технически данни.

1. Развийте 3-те закрепващи винта на капака и свалете капака.
 2. Развийте 2-та фиксиращи винта между резервоара за гориво и електрическата кутия.
- Фигура F**
3. Повдигнете електрическата кутия и избутайте резервоара за гориво частично към вентилатора на горелката. Подкрепете електрическата кутия на двигателя.
 4. Поставете под помпата подходящ съд за събиране на около 0,5 литра масло.
 5. Развийте винта за изпускане на маслото.
 6. Изпуснете маслото в приемния съд. За да може маслото да изтече по-бързо и напълно, развийте напълно пробката за пълнене на масло.

Указание

Изхвърляйте старото масло съобразно с екологичните изисквания или го предавайте на оторизиран пункт за събиране.

7. Затегнете отново пробката за изпускане на маслото с въртящ момент 20...25 Nm.
8. Бавно налейте новото масло до средата на индикацията за ниво на маслото. Въздушните мехурчета трябва да могат да се пръснат.
9. Завийте пробката за пълнене на масло.
10. Избутайте резервоара за гориво обратно.
11. Извършете демонтажа в обратна последователност.

Помощ при повреди

⚠ ОПАСНОСТ

Непреднамерено стартирач уред, контакт с провеждащи ток части

*Опасност от нараняване, токов удар
Преди работи по уреда го изключвайте.
Издърпайте щепсела.*

Уредът не работи

Няма мрежово напрежение

1. Проверете свързването с мрежата и захранващия кабел.

Грешка в захранването с напрежение или твърде високо потребление на ток от двигателя

1. Проверете свързването с мрежата и мрежовите предпазители.
2. Информирайте сервиза.

Двигателят е претоварен/прегрива или се е задействал ограничителят на температурата на отпадъчния газ

1. Поставете прекъсвача на уреда на "0".
2. Оставете уреда да се охлади.
3. Включете уреда.

Повредата настъпва отново

1. Информирайте сервиза.

Контролната лампа за гориво свети

Указание

Прилага се само когато уредът работи и се експлоатира с гореща вода.

Резервоарът за гориво е празен

1. Налейте гориво.

Уредът не натрупва налягане

Въздух в системата

1. Обезвъздушаване на помпата:
 - a Развийте дюзата от струйната тръба.
 - b Оставете уреда да работи, докато водата започне да излиза без мехурчета.
 - c При проблеми при обезвъздушаването оставете уреда да работи в продължение на 10 секунди, след това го изключете. Повторете процеса няколко пъти.
 - d Отворете и затворете регулирането на налягането/количеството на модула на помпата при отворен пистолет за работа под високо налягане.
 - e Изключете уреда.
 - f Завинтете дюзата обратно.
2. Проверете връзките и тръбите.
Замърсен филтър за фино почистване
1. Почистете финия филтър, при необходимост го сменете.

Твърде малко количество на постъпващата вода

1. Проверете количеството на постъпващата вода (вж. Технически данни).

Уредът тече, вода капе от долната страна на уреда

Нехерметична помпа

1. При по-значителна пропускливост възложете проверка от сервиза.

Указание

Допускат се 3 капки/минута.

При затворен пистолет за работа под високо налягане уредът се включва и изключва непрекъснато

Теч в системата за високо налягане

1. Проверете системата за високо налягане и връзките за херметичност.

Горелката не запалва

Указание

Важи само при работа с гореща вода.

Недостиг на вода

1. Проверете извода за вода и тръбите за подаване.

Замърсен горивен филтър

1. Почистете/сменете горивния филтър.

Няма запалителна искра

1. Ако по време на работата през наблюдателното стъкло не се вижда запалителна искра, възложете проверка на уреда от сервиза.

Горелката не се изключва въпреки недостига на вода

Теч в системата за високо налягане

1. Проверете системата за високо налягане и връзките за херметичност.

Рийд-контактът в предпазителя против недостиг на вода е залепнал или магнитното бутало се заклинва

1. Информирайте сервиза.

Настроената температура не се достига при работа с гореща вода

Твърде високо работно налягане/твърде голямо количество за изпомпване

1. Намалете работното налягане/дебита от регулирането на налягането/количеството на модула на помпата.

Покрита със сажди нагревателна серпантина

1. За премахване на саждите предайте уреда на сервиза.

Сервиз

Ако повредата не може да бъде отстранена, уредът трябва да бъде проверен от сервиза.

Гаранция

Във всяка държава са валидни издадените от нашия оторизиран дистрибутор гаранционни условия.

Евентуални повреди на Вашия уред ще отстраним в рамките на гаранционния срок безплатно, ако се касае за дефект в материалите или производствен дефект. В случай на предявяване на право на гаранция, се обърнете към Вашия дистрибутор или към най-близкия оторизиран сервиз, като представите касовата бележка. (Адрес, вж. задната страна)

Допълнителна гаранционна информация (ако има такава) можете да намерите в страницата „Сервиз“ на местния уебсайт на Kärcher в раздел „Изтегляне“.

Акcesoари и резервни части

Използвайте само оригинални акcesoари и оригинални резервни части, по този начин осигурявате безопасната и безпроблемна експлоатация на уреда.

Информация относно акcesoари и резервни части ще намерите тук: www.kaercher.com.

Приставки

Обозначение	Каталожен номер
Монтажен комплект превключвател за поплавка	2.394-003.0
Монтажен комплект барабан за маркуч	2.639-353.0

Декларация за съответствие на ЕС

С настоящото декларираме, че посочената по-долу машина по своята концепция и конструкцията, както и в пуснатото от нас на пазара изпълнение, съответства на приложимите основни изисквания за безопасност и опазване на здравето, определени в директивите на ЕС. При несъгласуване с нас промяна на машината тази декларация губи своята валидност.

Продукт: Уред за почистване под високо налягане

Тип: 1.030-xxx

Приложими директиви на ЕС

2000/14/EO

2006/42/EO (+2009/127/EO)

2009/125/EO

2011/65/EC

2014/30/EC

Приложими хармонизирани стандарти

EN IEC 63000: 2018

EN 55014-1: 2017 + A11: 2020

EN 55014-2: 1997 + A1: 2001 + A2: 2008

EN 60335-1

EN 60335-2-79

EN 61000-3-2: 2014

EN 62233: 2008

HDS 8/18-4 C Classic, HDS 9/20-4 M Classic, HDS 10/21-4 M Classic:

EN 61000-3-3: 2013

HDS 6/15-4 C Classic, HDS 13/20-4 S Classic:

EN 61000-3-11: 2000

Приложен(и) регламент(и)

(EC) 2019/1781

Приложима процедура за оценяване на съответствието

2000/14/EO: Приложение V

Ниво на звукова мощност dB(A)

HDS Classic

Измерено: 94

Гарантирано: 97

Приложими национални стандарти

-

Подписващите лица действат от името и като пълномощници на управителния орган.



H. Jenner

Chairman of the Board of Management



S. Reiser

Manager Regulatory Affairs & Certification

Пълномощник по документацията:

S. Reiser

Alfred Kärcher SE & Co. KG

Alfred-Kärcher-Str. 28 - 40

71364 Winnenden (Germany)

Тел.: +49 7195 14-0

Факс: +49 7195 14-2212

Winnenden, 2021/10/01

Технически данни

		HDS 6/15-4 C Classic	HDS 8/18-4 C Classic	HDS 9/20-4 M Classic	HDS 10/21- 4 M Classic	HDS 13/20- 4 S Classic
Електрическо свързване						
Мрежово напрежение	V	230	400	400	400	400
Фаза	~	1	3	3	3	3
Мрежова честота	Hz	50	50	50	50	50
Тип защита		IPX5	IPX5	IPX5	IPX5	IPX5
Клас защита		I	I	I	I	I
Присъединителна мощност	kW	3,6	5,5	7	8	9,5
Мрежов предпазител (тип C, gL/gG)	A	16	16	16	16	25
Максимално допустим мрежов импеданс	Ω	0.471	--	--	--	0.402
Извод за вода						
Налягане на постъпващата вода (макс.)	MPa (bar)	1 (10)	1 (10)	1 (10)	1 (10)	1 (10)
Температура на постъпващата вода (макс.)	$^{\circ}\text{C}$	30	30	30	30	30
Количество на постъпващата вода (мин.)	l/h (l/min)	800 (13,3)	1000 (16,7)	1200 (20)	1300 (21,7)	1500 (25)
Смукателна височина (макс.) при 20 $^{\circ}\text{C}$	m	0,5	0,5	0,5	0,5	0,5
Данни за мощността на уреда						
Дебит, вода	l/h (l/min)	300-600 (5-10)	300-800 (5-13,3)	300-900 (5-15)	350-1000 (5,8-16,7)	600-1300 (10-21,7)
Работно налягане на водата със стандартна дюза	MPa (bar)	3-15 (30-150)	3-18 (30-180)	3-20 (30-200)	3-21 (30-210)	3-20 (30-200)
Предпазен клапан с излишно работно налягане (максимално)	MPa (bar)	20,0 (200)	23,5 (235)	23,5 (235)	23,5 (235)	23,5 (235)
Работна температура на топлата вода (максимална)	$^{\circ}\text{C}$	98	98	98	98	98
Мощност на горелката	kW	45	61	69	77	108
Разход на мазут (макс.)	kg/h	3,9	5,2	5,8	6,4	8,9
Реактивна сила на пистолета за работа под високо налягане	N	29	43	50	57	73
Големина на дюза за стандартна дюза		038	045	047	050	070
Размери и тегла						
Типично собствено тегло	kg	132	142	146	150	178
Дължина x ширина x височина	mm	1090 x 740 x 900	1090 x 740 x 900	1090 x 740 x 900	1090 x 740 x 900	1090 x 740 x 900
Резервоар за гориво	l	30	30	30	30	30
Помпа за високо налягане						
Количество на маслото	l	0,43	0,5	0,5	0,65	0,65
Вид масло		15W40	15W40	15W40	15W40	15W40
Горелка						
Гориво		Мазут EL или дизел	Мазут EL или дизел	Мазут EL или дизел	Мазут EL или дизел	Мазут EL или дизел
Установени стойности съгласно EN 60335-2-79						
Ниво на звуково налягане L_{pA}	dB(A)	75	76	77	79	79
Неустойчивост K_{pA}	dB(A)	3	3	3	3	3
Ниво на звукова мощност L_{WA} + Неустойчивост K_{WA}	dB(A)	97	97	97	97	97
Стойност на вибрацията ръка-рамо	m/s^2	2,7	4,1	4,22	4,65	4,5
Неустойчивост K	m/s^2	0,8	0,9	0,91	1,37	0,94

Основание за освобождаване съгласно Регламент (ЕС) 2019/1781, приложение I, раздел 2 (12): j) Запазваме си правото на технически промени.

Мазмұны

Жалпы нұсқаулар.....	234
Қоршаған ортаны қорғау	234
Құрылғыға шолу	234
Құрылғыдағы таңбалар	235
Мақсатына сәйкес қолдану	235
Қауіпсіздік нұсқаулары.....	235
Қорғаныс құрал-жабдықтары	236
Пайдалануға беру.....	236
Қолдану	237
Тасымалдау.....	238
Сақтау	239
Күтім және техникалық қызмет көрсету	239
Ақаулар кезіндегі көмек.....	240
Кепілдік	241
Керек-жарақ және қосалқы бөлшектер	241
ЕО стандарттарына сәйкестігі туралы декларация.....	241
Техникалық мағлұматтар	242

Жалпы нұсқаулар



Құрылғыны алғаш рет пайдалану алдында, осы пайдалану бойынша түпнұсқа нұсқаулықты және берілген қауіпсіздік нұсқауларын оқыңыз. Оған сәйкес әрекет етіңіз.

Ары қарай пайдалану немесе келесі иесіне беру үшін, екі нұсқаулықты да сақтап қойыңыз.

- Пайдалану жөніндегі осы нұсқаулықты және қауіпсіздік жөніндегі нұсқаулықты ұстанбау құрылғының зақымдалуына және құрылғылармен және сол ортада жұмыс істейтін тұлғалардың жарақаттануына әкелуі мүмкін.
- Тасымалдау кезінде зақымдалған жағдайда дереу дилерге хабарлаңыз.
- Қаптамадан шығарған кезде оның құрамында керек-жарақтардың бар-жоғын немесе сұрымданбағанын тексеріңіз. Жеткізу көлемін А суретінен қараңыз.
- Теңіз деңгейінен шамамен 800 м жұмыс биіктігінен жанарғы параметрін биіктікке және оттегінің азаюына реттеу үшін дилерге хабарласыңыз.

Қоршаған ортаны қорғау



Орауыш материалдарын утилизациялауға болады. Орауыштарды қоршаған ортаға қауіпсіз түрде утилизациялаңыз.



Электрлік және электрондық бұйымдардың құрамында қате қолдану немесе утилизациялау нәтижесінде адам денсаулығына және қоршаған ортаға қауіп

төндіруі ықтимал, құнды қайта өңделмелі материалдар және батареялар, аккумуляторлар немесе май сияқты бөлшектер жиі кездеседі. Алайда, аталмыш бөлшектер бұйымды тиісінше пайдалану үшін қажет болады. Осы таңбамен белгіленген құрылғыларды үй қоқыстарымен бірге тастауға болмайды.

Құрамдағы заттар бойынша нұсқаулар (REACH)

Бұйымның құрамындағы заттар туралы соңғы мәліметтерді мына мекенжай бойынша табуға болады: www.kaercher.de/REACH

Қоршаған ортаны қорғау бойынша қосымша ақпарат

Мотор майы, жылыту майы, дизель мен бензиннің қоршаған ортаға түсуіне жол бермеңіз. Топырақты қорғаңыз және пайдаланылған майды қоршаған ортаға зиянсыз түрде кәдеге жаратыңыз.

Құрылғыға шолу

Құрылғының сипаттамасы

Сурет А

- 1 Кабельді ұстағыш
- 2 Су тапшылығынан қорғау және қауіпсіздік клапаны
- 3 Жанармай электромагниттік клапаны
- 4 Жанармай сорғысы
- 5 Зауыт тақтайшасы
- 6 Жанарғы желдеткіші
- 7 Жанармайға арналған саңылау (Ыдыс қақпағы)
- 8 Жанармай сүзгісі
- 9 Жанармай елегі
- 10 Жанармай бағы
- 11 Электр қозғалтқышы
- 12 Ыдыратушы түтігі бар жоғары қысымды бүріккішке арналған ұстағыш
- 13 Сорғы қондырғысының қысым/көлем реттегіші
- 14 Май деңгейінің көрсеткіші
- 15 Май төгетін бұрамасы
- 16 Май толтырғыш тығын
- 17 Сорғы қондырғысы
- 18 Электрмен жабдықтау желісі
- 19 Жұқа сүзгі (су), HDS 13/20-4 S Classic: Жұқа сүзгі 90° артқа бұрылып орнатылған
- 20 Жанарғы
- 21 Суды қосу
- 22 Температура датчигі
- 23 Жоғары тегеурінді істікше
- 24 Шланг ұстағышы
- 25 Жоғары кернеу трансформаторы
- 26 Тоқтатқыш тежегіші бар айналмалы дөңгелек
- 27 Жоғары тегеурінді құбыршек
- 28 Қақпақты бекіту бұрандасы
- 29 Деңгей қосқышы
- 30 Салмалы сомын
- 31 Бос орын туралы ескерту датчигі
- 32 Қызмет көрсету ауқымы
- 33 Қақпақ
- 34 Іске қосу тұтқасы

- 35) Жоғары тегеурінді пистолет
- 36) Жоғары қысымды шуцер
- 37) Ағыс түтігі
- 38) Жоғары қысымды пистолеттің сақтандырғышы
- 39) Кранмен тасымалдауға арналған тіреуіш
- 40) Жақтау

Қызмет көрсету ауқымы

Сурет В

0 = Өшірулі

- 1) Ажыратқыш
- 2) Жұмыс режимі: Суық сумен жұмыс
- 3) Жұмыс режимі: Ыстық сумен жұмыс (e = Эко деңгейі, ыстық су макс. 60°C)
- 4) Жанармай бақылау шамы
- 5) Ақпарат үшін QR коды

Құрылғыдағы таңбалар

	<p>Жоғары тегеурінді ағысты адамдарға, жануарларға, жұмыс істеп тұрған электрлік құрылғыға және құрылғының өзіне бағыттауға тыйым салынады. Құрылғыны аяздан қорғаңыз.</p>
	<p>Электр кернеуінен төнетін қауіп. Электр қондырғыларындағы жұмыстарды тек білікті электриктер немесе уәкілетті мамандар жүргізе алады.</p>
	<p>Қолданыстағы жарлықтарға сәйкес ауыз су желісінде құрылғыны ешқашан қорғаныс жүйесіз қолдануға болмайды. Жоғарғы қысым жуғышы жалғанған су құбырына қосылымның EN 12729 BA түріне сәйкес ажыратқыш жүйесімен жабдықталғанына көз жеткізіңіз. Жүйелік белгіш арқылы өтетін су ішуге жарамсыз деп жіктеледі. Жүйелік белгішті әрқашан тікелей құрылғыға емес, су құбырына қосыңыз.</p>



Ұлы пайдаланылған газдар салдарынан денсаулыққа қауіп. Пайдаланылған газбен дем алмаңыз.



Ыстық беттердің әсерінен күйіп қалу қауіп бар.



Ақпарат үшін код

Мақсатына сәйкес қолдану

Құрылғыны тек тазалау үшін пайдаланыңыз, мысалы, машиналарды, көліктерді, құрылымдарды, құралдарды, қасбеттерді, террасаларды және баша құралдарын.

⚠️ ҚАУІП

Жанармай құю станцияларында немесе басқа қауіпті жерлерде пайдалану

Жарақат алу қаупі

Қауіпсіздік бойынша тиісті ескертулерді сақтаңыз.

Нұсқау

Құрамында минералды майы бар ағынды сулардың жерге, су жолдарына немесе кәрізге түсуіне жол бермеңіз. Қозғалтқышты немесе шанақтың астын жууды тек май айырғыш арқылы қолайлы жерлерде орындаңыз.

Сумен жабдықтауға арналған шекті мәндер

НАЗАР АУДАРЫҢЫЗ

Ластанған су

Құрылғыдағы мерзімінен бұрын тозу немесе шөгінділер

Құрылғыны шектеулерден аспайтын таза сумен немесе қайта өңделген сумен ғана қамтамасыз етіңіз.

Сумен жабдықтауға келесі шекті мәндер қолданылады:

- pH мәні: 6,5–9,5
- Электр өткізгіштігі: Тұщы судың өткізгіштігі + 1200 мкС/см, максималды өткізгіштік 2000 мкС/см
- Тұндырғыш заттар (сынама көлемі 1 л, тұндыру уақыты 30 минут): < 0,5 мг/л
- Сүзілетін заттар: < 50 мг/л, абразивті заттар жоқ
- Көмірсутектер: < 20 мг/л
- Хлорид: < 300 мг/л
- Сульфат: < 240 мг/л
- Кальций: < 200 мг/л
- Жалпы кермектік: < 28 °dH, < 50° TH, < 500 ppm (мг CaCO₃/л)
- Темір: < 0,5 мг/л
- Марганец: < 0,05 мг/л
- Мыс: < 2 мг/л
- Белсенді хлор: < 0,3 мг/л
- Жағымсыз иіс жоқ

Қауіпсіздік нұсқаулары

Құрылғыға келесі қауіпсіздік нұсқаулары қолданылады:

- Сұйық ағындырына қатысты тиісті ұлттық нормаларды сақтаңыз.
- Жазатайым оқиғалардың алдын алу бойынша тиісті ұлттық нормаларды сақтаңыз. Сұйық ағындарды үнемі тексеріп отыру керек және сынақ нәтижелері жазбаша түрде жазылуы керек.
- Құрылғының жылыту құрылғысы жану қондырғысы екенін ескеріңіз. Жану қондырғылары тиісті ұлттық заңнамалық ережелерге сәйкес жүйелі түрде тексеріліп тұруы керек.
- Құрылғыға немесе керек-жарақтарға өзгертулер енгізуге болмайды.

- Тым жоғары температурадан болатын қауіпті болдырмау үшін сорғы бөлігінің қысымды/көлемді реттегішті 60°С-тан жоғары жұмыс температурасында MAX мәніне орнату керек.

Қорғаныс құрал-жабдықтары

Қорғаныс құрал-жабдықтары пайдаланушыны қорғау үшін қызмет етеді және оларды өшіруге немесе олардың функциясын айналып өтуге болмайды.

Қауіпсіздік клапаны

- Қысым қосқышы ақаулы болса, қауіпсіздік клапаны ашылады.
- Қауіпсіздік клапаны зауытта орнатылып, тығыздалған. Теңшеуді тек тұтынушыларға қолдау көрсету қызметі орындайды.

Су тапшылығынан қорғау

Су тапшылығынан қорғау жүйесі су жетіспегенде жанарғыны қосуға жол бермейді.

Пайдаланылған газ температурасын шектегіш

Пайдаланылған газ температурасы тым жоғары болса, пайдаланылған газ температурасын шектегіш құрылғыны өшіреді.

Пайдалануға беру

⚠ ЕСКЕРТУ

Зақымдалған құрамдас бөлшектер

Жарақат алу қаупі

Құрылғының, керек-жарақтардың, қуат желілерінің және қосылымдардың дұрыс жұмыс істейтінін тексеріңіз. Егер құрылғы дұрыс жұмыс істемесе, оны пайдалануға болмайды.

1. Тұрақ тежегішін құлыптаңыз.

Жоғары қысымды сорғысындағы май деңгейін тексеріңіз

НАЗАР АУДАРЫҢЫ

Сүтті май

Құрылғыны зақымдау қаупі

Егер сіз сүтті майды байқасаңыз, дереу уәкілетті тұтынушыларға қызмет көрсету орталығына хабарласыңыз.

1. Құрылғыны тегіс жазықтыққа орнатыңыз.
2. Май деңгейі көрсеткішінде жоғары қысымды сорғыдағы май деңгейін тексеріңіз.
Май деңгейі май деңгейі көрсеткішінің ортасында болуы керек.
3. Қажет болса, қосымша май құйыңыз.

Қондырғыларды монтаждау

Нұсқау

EASY!Lock жүйесі компоненттерді бір айналыммен жылдам шығарып алатын бұрама арқылы жылдам және қауіпсіз қосады.

1. Ағынды құбырды жоғары қысымды пистолетке жалғап, оны қолмен мықтап қатайтыңыз (EASY!Lock).
2. Жоғары қысымды саптаманы ағынды құбырға бекітіңіз.
3. Салмалы сомынды монтаждаңыз және оны қолмен мықтап бекітіңіз (EASY!Lock).

4. Жоғары қысымды құбыршекті жоғары қысымды пистолетке және құрылғының жоғары қысымды қосылымына қосып, оны қолмен мықтап қатайтыңыз (EASY!Lock).

Жанармай құю

⚠ ҚАУІП

Жарамсыз жанармай

Жарылыс қаупі

Тек дизельдік отын немесе жеңіл жылыту майын құйыңыз. Жарамсыз жанармай, мысалы: бензин қолдануға болмайды.

НАЗАР АУДАРЫҢЫ

Бос жанармай бағымен жұмыс істеу

Жанармай сорғысының бұзылуы

Құрылғыны ешқашан бос жанармай бағымен іске қоспаңыз.

1. Бактің қақпағын ашыңыз.
2. Жанармай құйыңыз.
3. Бактің қақпағын жабыңыз.
4. Төгілген жанармайды сүртіңіз.

Суды қосу

⚠ ЕСКЕРТУ

Ласпанған судың ауыз су желісіне қайта ағып кету қаупі

Денсаулыққа қауіп

Сумен жабдықтау кәсіпорнының нұсқауларын сақтаңыз.

Қолданыстағы жарлықтарға сәйкес ауыз су желісінде құрылғыны ешқашан қорғаныс жүйесізін қолдануға болмайды. KÄRCHER компаниясының жүйелік бөлгішін немесе EN 12729 BA түріне сәйкес жүйелік бөлгішті пайдаланыңыз. Жүйелік бөлгіш арқылы өтетін су ішуге жарамсыз деп жіктеледі. Жүйелік бөлгішті арқашан құрылғының тікелей су қосылымына емес, су құбырына қосыңыз.

- Қосылым мәндерін техникалық деректерден қараңыз.

Нұсқау

Қую шлангісі жеткізу көлеміне кірмейді.

Нұсқау

Жүйелік бөлгіш жеткізу көлеміне кірмейді.

1. Жүйелік бөлгішті су құятын түтікке қосыңыз (мысалы, су краны).
2. Қую шлангісін (ең аз ұзындығы 7,5 м, ең аз диаметрі 3/4 дюйм) құрылғының су қосылымына және жүйелік бөлгішке қосыңыз.
3. Су құятын түтікті ашыңыз.

Контейнерден су сору

Нұсқау

RM 110 бекіту жинағымен контейнерден суды сору мүмкін емес.

⚠ ҚАУІП

Құрамында еріткіштер немесе ауыз су бар сұйықтықтарды сору

Жарақат алу және зақымдау, ауыз судың ластану қаупі

Бояу сұйылтқышы, бензин, май немесе сүзгіден өтпеген су сияқты еріткіштері бар сұйықтықтарды ешқашан сормаңыз. Құрылғыдағы тығыздағыштар еріткіштерге төзімсіз. Бүркілген еріткіш тез тұтанғыш, жарылғыш және улы. Ешқашан ауыз су ыдыстарынан су сормаңыз.

1. Сорғыш шлангты (диаметрі кемінде 3/4 дюйм) құрылғының су қосылымына жалғаңыз.
2. Сорғыш шлангты сыртқы су көзіне іліңіз.

Нұсқау

Максималды сору биіктігі: 0,5 м

3. Сорғы суды сорғанша: Сорғы қондырғысының қысым/көлем реттегішіндегі қысымды максималды мәнге орнатыңыз.

Электр желісіне қосу

⚠ ҚАУІП

Үйлесімді емес электр ұзартқыш кабельдері

Электр тогының соғуы

Ашық аспан астында жұмыс істеген кезде жеткілікті қимасы бар, тиісінше таңбаланған және әзірлеуші рұқсат еткен электр ұзартқыш сымды ғана қолданыңыз.

Пайдаланылған ұзартқыш кабельдің ашасы мен муфтасының су өткізбейтініне көз жеткізіңіз. Өрқашан ұзартқыш кабельдерді толығымен тарқатыңыз.

НАЗАР АУДАРЫҢЫЗ

Желі кедергісінің асып кетуі

Қысқа тұйықталу кезінде электр тогының соғуы

Электр желісіне қосылу нүктесіндегі рұқсат

етілеен максималды желі кедергісі (техникалық деректерді қараңыз) асып кетпеуі керек.

Егер сіз қосылу нүктесінде желінің толық кедергісіне сенімді болмасаңыз, энергиямен жабдықтаушы компанияға хабарласыңыз.

- Қосылу мәндерін техникалық деректерден және зауыттық тақтайшадан қараңыз.
- Электр қосылымын жүргізу электрикпен жүзеге асырылуы және IEC 60364-1 сәйкес болуы керек.
- Тек 3 фазалы құрылғылар: Құрылғының дұрыс полярлығын тексеріңіз, «қолдану/полюсті кері бұру ашасы» бөлімін қараңыз.

Қолдану

⚠ ҚАУІП

Жанғыш сұйықтықтар

Жарылыс қаупі

Жанғыш сұйықтықтарды шашпаңыз.

⚠ ҚАУІП

Ағын түтігінсіз жұмыс

Жарақат алу қаупі

Құрылғыны ағын түтігін орнатпай қолданбаңыз.

Өр қолдану алдында ағын түтігінің тығыз орналасқанын тексеріңіз. Ағын түтігінің бурдалаларын қолмен тығыздау керек.

⚠ ҚАУІП

Жоғары қысымды су ағыны

Жарақат алу қаупі

Іске қосу інтірегін іске қосылған күйде ешқашан бекітпеңіз.

Құрылғыда кез келген жұмысты орындау алдында, қауіпсіздік ілмегін алға қарай итеру арқылы жоғары қысымды пистолетті бекітіңіз.

Жоғары қысымды пистолет пен ағынды құбырды екі қолыңызбен ұстаңыз.

⚠ ҚАУІП

Қуат кабелінің зақымдануынан туындайтын қауіп

Электр тогының соғуы

Жұмыс барысында қуат кабелінің оттықтан (ыстық) алыс екеніне көз жеткізіңіз.

НАЗАР АУДАРЫҢЫЗ

Бос жанармай бағымен жұмыс істеу

Жанармай сорғысының бұзылуы

Құрылғыны ешқашан бос жанармай бағымен іске қоспаңыз.

Саптаманы ауыстыру

1. Құрылғыны өшіріп, жоғары қысымды пистолетті құрылғы қысымы төмендегенше пайдаланыңыз.
2. Сақтандырғыш тетігін алға қарай итеріп, жоғары қысымды пистолетті бекітіңіз.
3. Саптаманы ауыстырыңыз.

Құрылғыны қосу

1. Құрылғы қосқышын қажетті жұмыс режиміне қойыңыз. Құрылғы қысқа уақытқа іске қосылады және жұмыс қысымына жеткенде бірден өшеді.
2. Сақтандырғыш тетігін артқа қарай басу арқылы жоғары қысымды пистолеттің құлпын ашыңыз. Жоғары қысымды пистолетті басқан кезде құрылғы қайтадан қосылады.

Нұсқау

Егер жоғары қысымды саптамадан су шықпаса, сорғыны ағызыңыз. Ақауларды жою блімін қараңыз — құрылғы қысым жасамайды.

Полюсті кері бұратын аша (тек 3 фазалы құрылғылар)

1. Құрылғыны суық су режимінде іске қосыңыз.
2. Желдеткіштің дұрыс айналу бағытын тексеріңіз: Қолыңызды түтіндіктің үстінен ұстап, ауа ағынын сезіп тұрғаныңызды тексеріңіз.
3. Ауа ағыны сезіледі: Айналу бағыты дұрыс.
4. Ауа ағыны сезілмейді: Полюсті кері бұратын ашадағы тіректерді ауыстырыңыз.

Сурет С

Жұмыс қысымы мен ағын жылдамдығын орнату

Сорғы қондырғысының қысым/көлем реттегіші

1. Реттеуші айналдырықты сағат тілімен бұраңыз: Жұмыс қысымын арттырыңыз (MAX).
2. Реттеуші айналдырықты сағат тіліне қарсы бағытта бұраңыз: Жұмыс қысымын төмендетіңіз (MIN).

Тазалау

Нұсқау

Жоғары қысымның салдарынан немесе температураның зақымдануды болдырмау үшін өрқашан жоғары қысымды ағынды алдымен тазаланатын объектіге алысырақ немесе төменірек температурада бағыттаңыз.

1. Тазалау температурасын тазартылатын бетке сәйкес реттеңіз.

Суық сумен жұмыс

Жеңіл ластануды кетіру және шаю үшін, мысалы: бақша жабдықтарын, террасаларды, құралдарды.

Эко деңгейі

Құрылғы ең үнемді температура ауқымында (макс. 60°C) жұмыс істейді.

Ыстық сумен жұмыс

△ ҚАУІП

Ыстық су

Жидіту қауіп.

Ыстық сумен жанасудан аулақ болыңыз.

△ ҚАУІП

Артық температураға байланысты қауіп

Жидіту қауіп.

Тым жоғары температурадан болатын қауіпті болдырмау үшін сорғы бөлігінің қысымды/көлемді реттегішті 60°C-тан жоғары жұмыс температурасында МАХ мәніне орнату керек.

Нұсқау

Егер сіз 50°C жоғары температурада ағынды сумен жиі жұмыс істесеңіз (судың кермектігі 12°dH жоғары), қыздыру иректүтіінің бөлігін болдырмау үшін қалтқы камерасының бекіту жинағын орнатуды ұсынамыз.

Нұсқау

Ыстық сумен жұмыс істегеннен кейін қазандықта қалған қызуға байланысты қауіпсіздік клапанынан су тамшылары кейде ағып кетуі мүмкін.

1. Құрылғы қосқышын қажетті температураға орнатыңыз.

Ұсынылатын тазалау температуралары

- 30–50°C: Жеңіл ластану
- Макс. 60°C: Құрамында ақуыз бар ластану, мысалы, тамақ өнеркәсібінде
- 60–90°C: Автокөлік тазалау, машина тазалау

Жұмысты тоқтату

1. Сақтандырғыш тетігін алға қарай итеріп, жоғары қысымды пистолетті бекітіңіз.

Құрылғыны өшіру

△ ҚАУІП

Ыстық судан болатын қауіп

Жидіту қауіп.

Ыстық суды пайдаланғаннан кейін құрылғыны салқындату үшін пистолет ашық күйде кем дегенде 2 минут суық сумен жұмыс істеу керек.

1. Су құятын түтікті жабыңыз.
2. Жоғары қысымды пистолетті ашыңыз.
3. Құрылғының қосқышын пайдаланып сорғыны қосыңыз және оны 5–10 секунд жұмыс істетіңіз.
4. Жоғары қысымды пистолетті жабыңыз.
5. Құрылғының қосқышын «0» күйіне қойыңыз.
6. Желі істікшесін тек құрғақ қолмен розеткадан ажыратыңыз.
7. Су шүмегін алып тастаңыз.
8. Құрылғы қысымы жойылғанша жоғары қысымды пистолетті пайдаланыңыз.
9. Сақтандырғыш тетігін алға қарай итеріп, жоғары қысымды пистолетті бекітіңіз.

Құрылғыны сақтау

Нұсқау

Жоғары қысымды шлангты және электр кабелін майыстырмаңыз.

1. Ағын түтігі бар жоғары қысымды пистолетті жақтаудағы ұстағышқа салыңыз.
2. Жоғары қысымды шланг пен электр кабелін орап, ұстағыштарға іліп қойыңыз.

Аяздан қорғау

НАЗАР АУДАРЫҢЫ

Аяздан қорғау салдарынан қауіп

Судың қатуына байланысты құрылғының бұзылуы. Егер су құрылғыдан толығымен ағып кетпесе, құрылғыны аяздан қорғалған жерде сақтаңыз. Каминге қосылған құрылғылар үшін суық ауаның енуін ескеру қажет.

НАЗАР АУДАРЫҢЫ

Камин арқылы енетін суық ауа

Зақымдау тәуекелі

Сыртқы температура 0°C төмен болса, құрылғыны каминнен ажыратыңыз.

1. Егер мұздатусыз сақтау мүмкін болмаса, құрылғыны өшіріңіз.

Пайдаланудан шығару

Жұмыста ұзақ үзілістер болған кезде немесе мұздатусыз сақтау мүмкін болмаған кезде:

1. Суды төгіңіз.
2. Құрылғыны аяздан қорғау құралымен шайыңыз.

Суды төгу

1. Су құю шлангісі мен жоғары қысымды шлангты бұрап алыңыз.
2. Қазандықтың төменгі жағындағы құю желісін бұрап босатыңыз және жылыту иректүтігін бос жұмыс істетіңіз.
3. Сорғы мен желілер бос болғанша құрылғыны максималды 1 минут жұмыс істетіңіз.

Құрылғыны аяздан қорғау құралымен шаю

Нұсқау

Аяздан қорғау құралы өндірушісінің пайдалану нұсқауларын орындаңыз.

1. Құрылғыны (оттық өшірулі) сатылымдағы мұз басудан қорғайтын құрал көмегімен толығымен шайыңыз.

Ол сондай-ақ коррозиядан қорғаудың белгілі бір деңгейін қамтамасыз етеді.

Тасымалдау

НАЗАР АУДАРЫҢЫ

Дұрыс емес тасымалдау

Зақымдау тәуекелі

Жоғары қысымды пистолеттің іске қосу иіптірегін зақымданудан қорғаңыз.

△ АБАЙЛАҢЫЗ

Салмақтың сақталмауы

Жарақат алу және құрылғыны зақымдау қауіпін Тасымалдау кезінде құрылғының салмағын ескеріңіз.

1. Құрылғыны доңғалақ пен жақтаудың арасына бекіту үшін тірек тақтасының үстінен керме бауын өткізіңіз. Суретке назар аударыңыз.

Сурет D

2. Құрылғыны көліктерде тасымалдау кезінде қолданыстағы нұсқауларға сәйкес оны сырғып кетуден және аударылып кетуден сақтаңыз.

Кранмен тасымалдау

⚠ ҚАУІП

Кранды дұрыс емес тасымалдау

Құрылғының немесе заттардың құлауы салдарынан жарақат алу қаупі
Жеріпкікті жазатайым оқиғалардың алдын алу ережелерін, заңдарды және қауіпсіздік нұсқауларын орындаңыз.

Құрылғыны кранмен бірге тек кранмен жұмыс істеуді үйренген адамдар тасымалдай алады.
Әрбір кранмен тасымалдау алдында көтергіштің зақымдалмағанын тексеріңіз.

Әрбір кранмен тасымалдау алдында құрылғының тіреуіштерден зақымдалмағанын тексеріңіз.

Құрылғыны кранмен тасымалдау үшін тек тіреуіштің ортасынан ғана көтеріңіз.

Тіреуіш шынжырларды пайдаланбаңыз.

Көтеру құралын жүктің байқаусызда ағытылуынан қорғап бекітіңіз.

Кранмен тасымалдау алдында жоғары қысымды пистолетті және басқа бос заттары бар ағынды құбырды алып тастаңыз.

Көтеру кезінде құрылғының үстінде ешбір затты тасымалдамаңыз.

Жүктің астында тұрмаңыз.

Кранның қауіпті аймағында болуға ешкімге рұқсат етілмейтінін ескеріңіз.

Құрылғыны кранда ілулі күйде қараусыз қалдырмаңыз.

1. Құрылғыны кранмен тасымалдау үшін көтергішті тіреуішке бекітіңіз.

Сурет Е

Сақтау

⚠ АБАЙЛАҢЫЗ

Салмақтың сақталмауы

Жарақат алу және құрылғыны зақымдау қаупі
Тасымалдау кезінде құрылғының салмағын ескеріңіз.

Күтім және техникалық қызмет көрсету

⚠ ҚАУІП

Құрылғы кернеулі бөлшектерге тиіп, кездейсоқ іске қосылады

Жарақат алу қаупі, ток соғу
Құрылғыда жұмыс жасамас бұрын құрылғыны өшіріңіз.

Желілік штекерді розеткадан шығарып алыңыз.

1. Су құятын түтікті жабыңыз.
2. Жоғары қысымды пистолетті ашыңыз.
3. Құрылғының қосқышын пайдаланып сорғыны қосыңыз және оны 5–10 секунд жұмыс істетіңіз.
4. Жоғары қысымды пистолетті жабыңыз.
5. Құрылғының қосқышын «0» күйіне қойыңыз.
6. Желі істікшесін тек құрғақ қолмен розеткадан ажыратыңыз.
7. Су шүмегін алып тастаңыз.
8. Құрылғы қысымы жойылғанша жоғары қысымды пистолетті пайдаланыңыз.
9. Сақтандырғыш тетігін алға қарай итеріп, жоғары қысымды пистолетті бекітіңіз.
10. Құрылғыны суытыңыз.

Қауіпсіздікті тексеру/техникалық қызмет көрсету шарты

Сіз тұрақты қауіпсіздікті тексеруді ұйымдастыра аласыз немесе дилермен техникалық қызмет көрсету туралы келісім жасай аласыз. Кеңес сұраңыз.

Техникалық қызмет көрсету мерзімділігі

Апта сайын

НАЗАР АУДАРЫҢЫ

Сүтті май

Құрылғыны зақымдау қаупі
Егер сіз сүтті майды байқасаңыз, дереу уәкілетті тұтынушыларға қызмет көрсету орталығына хабарласыңыз.

1. Жұқа сүзгіні тазалаңыз.
2. Жанармай елегін тазалаңыз.
3. Жанармай сүзгісін тазалаңыз.
4. Май деңгейін бақылаңыз.

Әр 500 сағат жұмыс, жылына кемінде бір рет

1. Майды ауыстырыңыз.
2. Құрылғыны тұтынушыларға қызмет көрсету орталығы арқылы қақпан тазартыңыз.
3. Құрылғыға техникалық қызмет көрсету үшін тұтынушыларға қолдау көрсету қызметіне жүгініңіз.

Техникалық қызмет көрсету жұмыстары

Жұқа сүзгіні тазалаңыз

1. Құрылғының қысымын жойыңыз.
2. Сорғы басындағы жұқа сүзгіні бұрап алыңыз.
3. Жұқа сүзгіні бөлшектеңіз және сүзгі кірістірмесін шығарып алыңыз.
4. Сүзгі кірістірмесін таза сумен немесе сығылған ауамен тазалаңыз.
5. Кері ретпен құрастырыңыз.

Жанармай елегін тазалау

1. Жанармай елегін шығарыңыз. Жанармайдың қоршаған ортаға шығуына жол бермеңіз.

Жанармай сүзгісін тазалаңыз

1. Қақпақтағы 3 бұрандаларды босатып, қақпақты алыңыз.
2. Жанармай сүзгісін демонтаждаңыз.
3. Жанармай сүзгісін тазалаңыз.
4. Жанармай сүзгісін қайта орнатыңыз.

Жанармай бағын тазалаңыз

1. Қақпақтағы 3 бұрандаларды босатып, қақпақты алыңыз.
2. Жанармай сүзгісін шығарып, оны қолайлы контейнердің бүйіріне қойыңыз, себебі дизель желілерінен ағып кетуі мүмкін.
3. Бос датчикті шығарып, оны қолайлы контейнерге салыңыз.
4. Жанармай бағы мен электр қорабы арасындағы 2 бекіту бұрандасын босатыңыз.

Сурет F

5. Электр қорабын көтеріп, жанармай бағын толтырғыш саңылауына қарай тартыңыз. Қозғалтқыштағы электр қорабын қолданыңыз.
6. Жанармай бағын шайыңыз.
7. Жанармай бағын қайта орнатыңыз.
8. Бөлшектеуді кері ретпен орындаңыз.

Май ауыстыру

Май сұрпы мен құю мөлшерін Техникалық деректерден қараңыз.

1. Қақпақтағы 3 бұрандаларды босатып, қақпақты алыңыз.
 2. Жанармай бағы мен электр қорабы арасындағы 2 бекіту бұрандасын босатыңыз.
- Сурет F**
3. Электр қорабын көтеріп, жанармай бағын ішінара оттық желдеткішіне қарай итеріңіз. Қозғалтқыштағы электр қорабын қолдаңыз.
 4. Сорғының астына шамамен 0,5 литр май жинайтын ыдысты салыңыз.
 5. Май төгетін бұраманы босатыңыз.
 6. Майды жинау ыдысына ағызыңыз. Майдың тезірек және толық ағып кетуіне мүмкіндік беру үшін май толтырғыштың тығынын толығымен бұрап алыңыз.

Нұсқау

Қолданылған майды қоршаған ортаға зиянсыз түрде кәдеге жаратыңыз немесе рұқсат етілген жинау орнына апарыңыз.

7. Майды төгетін бұраманы қайтадан қатайтыңыз, айналдыру кезі 20–25 Нм.
8. Жаңа майды май деңгейі көрсеткішінің ортасына дейін асықпай құйыңыз. Ауа көпіршіктері сыртқа шығуы керек.
9. Май толтырғыш тығынды бұрап салыңыз.
10. Жанармай бағын қайта итеріңіз.
11. Бөлшектеуді кері ретпен орындаңыз.

Ақаулар кезіндегі көмек

⚠ ҚАУІП

Құрылғы кернеулі бөлшектерге тиіп, кездейсоқ іске қосылады

Жарақат алу қаупі, ток соғу

Құрылғыда жұмыс жасамас бұрын құрылғыны өшіріңіз.

Желілік штекерді розеткадан шығарып алыңыз.

Құрылғы жұмыс істемейді

Желілік кернеу жоқ

1. Желі қосылымын және қуат беру желісін тексеріңіз.

Кернеу берудегі қате немесе қозғалтқыштың ток тұтынуы тым үлкен

1. Желі қосылымын және желілік сақтандырғыштарды тексеріңіз.
2. Тұтынушыларды қолдау қызметіне хабарлаңыз. Қозғалтқыш шамадан тыс жүктелген/қызып кеткен немесе шығарылған газ температурасының шектегіші істен шықты
1. Құрылғының қосқышын «0» күйіне қойыңыз.
2. Құрылғыны суытыңыз.
3. Құрылғыны қосыңыз.

Ақаулық бірнеше рет пайда болады

1. Тұтынушыларды қолдау қызметіне хабарлаңыз.

Жанармай бақылау шамы жанады

Нұсқау

Құрылғы ыстық сумен жұмыс істеп тұрғанда ғана қолданылады.

Жанармай бағы бос

1. Жанармай құйыңыз.

Құрылғы ешқандай қысым жасамайды

Жүйеде ауа бар

1. Сорғыдан ауа шығарыңыз:
 - a Саптаманы ағынды құбырдан бұрап алыңыз.
 - b Құрылғыны су көпіршіктерсіз шықпағанша жұмыс істетіңіз.
 - c Желдетуде ақаулар болса, құрылғыны 10 секунд жұмыс істетіңіз, содан кейін оны өшіріңіз. Өрекетті бірнеше рет қайталаңыз.
 - d Жоғары қысымды пистолет ашық болғанда сорғы қондырғысының қысым/көлем реттегішін ашыңыз және жабыңыз.
 - e Құрылғыны өшіріңіз.
 - f Саптаманы қайта бұраңыз.

2. Қосылымдар мен желілерді тексеріңіз.

Жұқа сүзгі лас

1. Жұқа сүзгіні тазалаңыз, қажет болса ауыстырыңыз.

Су беру мөлшері тым төмен

1. Су беру мөлшерін тексеріңіз (Техникалық сипаттамалар тарауын қараңыз).

Құрылғыдан ағып жатыр, құрылғысының түбінен су тамшылайды

Сорғы бітеу емес

1. Егер қатты ағып жатса, құрылғыны тексеру үшін тұтынушыларға қолдау көрсету қызметіне жүгініңіз.

Нұсқау

Минутына 3 тамшыға рұқсат етіледі.

Жоғары қысымды пистолет жабық кезде құрылғы үздіксіз қосылады және өшеді

Жоғары қысым жүйесіндегі ағып кету

1. Жоғары қысым жүйесін және қосылымдардың бітеулігін тексеріңіз.

Жанарғы тұтанбайды

Нұсқау

Ыстық сумен жұмыс істеп тұрғанда ғана қолданылады.

Су тапшылығы

1. Су қосылымын және құю желілерін тексеріңіз.

Жанармай сүзгісі лас

1. Жанармай сүзгісін тазалаңыз/өзгертіңіз. Тұтану ұшқыны жоқ

1. Жұмыс кезінде бақылау әйнегінен тұтану ұшқыны көрінбесе, құрылғыны тексеру үшін тұтынушыларға қызмет көрсету орталығына жүгініңіз.

Судың жоқтығына қарамастан оттық өшпейді

Жоғары қысым жүйесіндегі ағып кету

1. Жоғары қысым жүйесін және қосылымдардың бітеулігін тексеріңіз.

Төмен судан қорғайтын құрылғыдағы геркондық қосқыш тұрпы қалды немесе магниттік піспек кептеліп қалды

1. Тұтынушыларды қолдау қызметіне хабарлаңыз.

Ыстық сумен жұмыс кезінде орнатылған температураға қол жеткізілмейді

Жұмыс қысымы/ағын жылдамдығы тым жоғары

1. Сорғы қондырғысының қысым/көлем реттегішіндегі жұмыс қысымын/ағын жылдамдығын азайтыңыз.

Күйген жылыту иректүтігі

1. Құрылғыны тұтынушыларға қызмет көрсету орталығына қайтарыңыз.

Тұтынушыларға қызмет көрсету

Ақау жойылмаған болса, шаңсорғышты сервистік қызметке тексеру керек.

Кепілдік

Әр елде жергілікті дистрибьюторлар берген кепілдік шарттары қолданылады. Бұйымда материалдық немесе өндірістік ақаулар анықталған жағдайда, ықтимал ақауларды кепілдік мерзімі ішінде ақысыз жөндейміз. Кепілдік мерзіміне наразылықтарыңыз болса, бұйымды сатқан сауда мекемесіне немесе жақындағы өкілетті қызмет көрсету орнына түбіртеккі көрсетіп хабарласыңыз.

(Мекенжайымыз артқы бетте)

Кепілдік туралы қосымша ақпаратты (бар болса) жергілікті Kärcher веб-сайтының «Жүктеулер» бөліміндегі қызмет көрсету бөлімінде табуға болады. Шығару күні фирмалық тақтайшада ММ/YYYY пішімінде көрсетіледі, мұнда ММ - өндіріс айы, YYY - шығарылған жылы немесе кодталған түрде.

Жеке сандардың мағынасы келесідей болады:

Мысалы: 30290

3 Өндірілген жылы

0 Өндірілген ғасыры

2 Өндірілген онжылдық

9 Өндірілген айының екінші саны

0 Өндірілген айының бірінші саны

Сонымен бұл мысалда 30290 коды 09/(2)023

өндірілген күнін білдіреді.

Керек-жарақ және қосалқы бөлшектер

Тек түпнұсқалы керек-жарақ немесе қосалқы бөлшектерді пайдаланыңыз, себебі ол құралдың қауіпсіз және апатсыз жұмыс істеуіне кепілдік болады.

Керек-жарақтар мен қосалқы бөлшектер туралы ақпарат www.karcher.com веб-сайтында қолжетімді.

Бекіту жинақтары

Атауы	Тапсырыс нөмірі
Қалтқы камерасының бекіту жинағы	2.394–003.0
Шланг барабанының бекіту жинағы	2.639–353.0

ЕО стандарттарына сәйкестігі туралы декларация

Осымен төменде көрсетілген машина қауіпсіздік және денсаулық қорғау бойынша ЕО директиваларының талаптарына сәйкес келетіні мәлімдейміз. Бізбен келіусіз машинаның конструкциясы өзгерген жағдайда осы декларация өз күшін жояды.

Бұйым: Жоғарғы қысымды жуғыш

Типі: 1.030-xxx

Қолданыстағы ЕО директивалары

2000/14/EG

2006/42/EG (+2009/127/EG)

2009/125/EG

2011/65/EU

2014/30/EU

Қолданылатын біріздендірілген стандарттар

EN IEC 63000: 2018

EN 55014-1: 2017 + A11: 2020

EN 55014-2: 1997 + A1: 2001 + A2: 2008

EN 60335-1

EN 60335-2-79

EN 61000-3-2: 2014

EN 62233: 2008

HDS 8/18-4 C Classic, HDS 9/20-4 M Classic, HDS 10/

21-4 M Classic:

EN 61000-3-3: 2013

HDS 6/15-4 C Classic, HDS 13/20-4 S Classic:

EN 61000-3-11: 2000

Қолданылатын нұсқама(лар)

(ЕО) 2019/1781

Сәйкестікті бағалаудың қолданбалы әдісі

2000/14/EG: V қосымшасы

Дыбыс қуаттылығының деңгейі дБ(А)

HDS Classic

Өлшенді: 94

Кепілдік береді: 97

Қолданылатын ұлттық стандарттар

-

Қол қойғандар басқарманың тапсырмасы мен уәкілдігі бойынша әрекет етеді.



H. Jenner

Chairman of the Board of Management



S. Reiser

Manager Regulatory Affairs & Certification

Құжаттаманы жүргізетін уәкілетті тұлға:

С. Райзер

Alfred Kärcher SE & Co. KG

Alfred-Kärcher-Str. 28 - 40

71364 Winnenden (Германия)

Тел.: +49 7195 14-0

Телефакс: +49 7195 14-2212

Winnenden, 2021/10/01

Техникалық мағлұматтар

		HDS 6/15-4 C Classic	HDS 8/18-4 C Classic	HDS 9/20-4 M Classic	HDS 10/21- 4 M Classic	HDS 13/20- 4 S Classic
Электр желісіне қосу						
Желілік кернеу	V	230	400	400	400	400
Фаза	~	1	3	3	3	3
Желі жиілігі	Hz	50	50	50	50	50
Қорғаныс класы		IPX5	IPX5	IPX5	IPX5	IPX5
Қорғау класы		I	I	I	I	I
Қосылу қуаттылығы	kW	3,6	5,5	7	8	9,5
Желі қорғанысы (C түрі, gL/gG)	A	16	16	16	16	25
Желінің максимал қолжетімді толық кедергісі	Ω	0.471	--	--	--	0.402
Суды қосу						
Енгізу қысымы (макс.)	MPa (bar)	1 (10)	1 (10)	1 (10)	1 (10)	1 (10)
Енгізу температурасы (макс.)	$^{\circ}\text{C}$	30	30	30	30	30
Енгізу саны (мин.)	l/h (l/min)	800 (13,3)	1000 (16,7)	1200 (20)	1300 (21,7)	1500 (25)
Сору биіктігі (макс.) 20 $^{\circ}\text{C}$ температурада	m	0,5	0,5	0,5	0,5	0,5
Құрылғының техникалық сипаттамалары						
Берілетін мөлшері, су	l/h (l/min)	300-600 (5-10)	300-800 (5-13,3)	300-900 (5-15)	350-1000 (5,8-16,7)	600-1300 (10-21,7)
Стандартты саптамасы бар жұмыс қысымындағы су	MPa (bar)	3-15 (30-150)	3-18 (30-180)	3-20 (30-200)	3-21 (30-210)	3-20 (30-200)
Артық жұмыс қысымының сақтандырғыш клапаны (макс.)	MPa (bar)	20,0 (200)	23,5 (235)	23,5 (235)	23,5 (235)	23,5 (235)
Ыстық судың жұмыс температурасы (макс.)	$^{\circ}\text{C}$	98	98	98	98	98
Жанарғы өнімділігі	kW	45	61	69	77	108
Жылыту майын тұтыну (макс.)	kg/h	3,9	5,2	5,8	6,4	8,9
Жоғары тегеурінді пистолеттің кері тебу күші	N	29	43	50	57	73
Стандартты саптаманың өлшемі		038	045	047	050	070
Өлшемдері мен өнімдер						
Типтік жұмыс салмағы	kg	132	142	146	150	178
Ұзындығы x ені x биіктігі	mm	1090 x 740 x 900	1090 x 740 x 900	1090 x 740 x 900	1090 x 740 x 900	1090 x 740 x 900
Жанармай бағы	l	30	30	30	30	30
Жоғары қысымды сорғы						
Май мөлшері	l	0,43	0,5	0,5	0,65	0,65
Май түрі		15W40	15W40	15W40	15W40	15W40
Жанарғы						
Жанармай		EL жылыту майы немесе дизель	EL жылыту майы немесе дизель	EL жылыту майы немесе дизель	EL жылыту майы немесе дизель	EL жылыту майы немесе дизель
EN 60335-2-79 стандартына сәйкес есептелінетін мән						
Дыбыс қысымының деңгейі L_{pA}	dB(A)	75	76	77	79	79
Белгісіздік K_{pA}	dB(A)	3	3	3	3	3
Шу деңгейі L_{WA} + белгісіздік K_{WA}	dB(A)	97	97	97	97	97
Қолдағы дірілдің мәні	m/s^2	2,7	4,1	4,22	4,65	4,5
Белгісіздік K	m/s^2	0,8	0,9	0,91	1,37	0,94

(EO) 2019/1781 қосымшасына сәйкес алып тастау себебі 2-бөлім (12): j)

Техникалық өзгерістер енгізілуі мүмкін.

目录

一般性提示.....	243
环境保护.....	243
设备概览.....	243
设备上的标志.....	244
按规定使用.....	244
安全提示.....	244
安全装置.....	244
调试.....	244
操作.....	245
运输.....	246
存放.....	246
维护和保养.....	247
故障排除.....	247
质量保证.....	248
附件和备件.....	248
技术规格.....	249

一般性提示



在您第一次使用设备之前，阅读本原厂操作说明书和随附的安全说明。并遵守。

为日后使用或其他所有者使用方便请妥善保管两份手册。

- 不遵守操作说明书和安全说明可能会导致设备损坏，并且对操作人员和其他人员构成危险。
- 如有运输损坏，立即通知经销商。
- 打开包装时，检查包装内容物是否有配件缺失或者损坏。交货范围参见插图 A。
- 如果工作高度达到约海拔 800 m 或者更高，请联系您的经销商，以便调整燃烧器设置，从而匹配高度和降低的含氧量。

环境保护



包装材料可以回收利用。请按照环保要求处理包装。



电气和电子设备含有宝贵的可再利用的材料以及诸如电池、电池包或油等若使用不当或处理错误会对人体健康和环境造成潜在性危险的组成部分。为了设备按规定运行，需要这些组件。用符号标记的设备不得与生活垃圾一同处理。

内部材料提示 (REACH)

最新的内部材料信息请您在如下链接中查找：

www.kaercher.com/REACH

环境保护补充提示

请勿使发动机机油、加热油、柴油和汽油进入环境中。请保护土地并按照环境保护要求对废油进行废弃处理。

设备概览

设备说明

图 A

- ① 电缆支架
- ② 缺水保护装置和安全阀
- ③ 燃料电磁阀
- ④ 燃料泵
- ⑤ 铭牌
- ⑥ 燃烧器风机
- ⑦ 燃料加注口（油箱封盖）

- ⑧ 燃料过滤器
- ⑨ 燃料滤网
- ⑩ 燃料箱
- ⑪ 电动机
- ⑫ 带喷射管的高压喷枪支架
- ⑬ 泵单元压力/流量调节装置
- ⑭ 油位指示器
- ⑮ 放油螺塞
- ⑯ 注油螺塞
- ⑰ 泵单元
- ⑱ 供电线
- ⑲ 精细过滤器（水），HDS 13/20-4 S Classic: 精细过滤器以向后旋转 90° 的方式安装
- ⑳ 燃烧器
- ㉑ 水接口
- ㉒ 温度传感器
- ㉓ 高压接口
- ㉔ 软管支架
- ㉕ 点火变压器
- ㉖ 带驻车制动器的导向滚轮
- ㉗ 高压软管
- ㉘ 罩盖固定螺栓
- ㉙ 水位开关
- ㉚ 锁紧螺母
- ㉛ 空液位报警传感器
- ㉜ 控制面板
- ㉝ 罩盖
- ㉞ 扳机
- ㉟ 高压喷枪
- ㊱ 高压喷嘴
- ㊲ 喷射管
- ㊳ 高压喷枪的保险卡扣
- ㊴ 用于起重机运输的支撑杆
- ㊵ 框架

控制面板

图 B

0 = 关闭

- ① 设备开关
- ② 运行模式：使用冷水运行
- ③ 运行模式：使用热水运行（e = Eco 级别，热水最高温度 60 °C）
- ④ 燃料指示灯
- ⑤ 信息二维码

设备上的标志



切勿直接对着人员、动物、运行中的电器装备或设备本身喷射高压射流。防止设备霜冻。



电压危险。只有电工或授权专业人员才可在电气设备上工作。



根据现行规定，该设备不得在没有系统分离装置的情况下接入饮用水网。请确保您家庭供水系统的接口（高压清洗机在此接口上运行）已根据 EN 12729 的规定配备了合适的 BA 型系统分离装置。流经系统分离装置的水为不可饮用水。系统分离装置应始终连接在水源上，切勿直接连接到设备上。



由于废气有毒会造成健康危险。不得吸入废气。



由灼热表面引发的烫伤危险。



信息代码

按规定使用

只允许使用设备清洁机器、车辆、建筑物、工具、立面、阳台和园艺设备。

△ 危险

在加油站或其他危险区域使用

受伤危险

请遵守相应的安全规定。

提示

禁止将含有矿物油的废水排入土壤、水域或下水道。只能够在适当的地方使用油分离器清洗发动机或底板。

水源的极限值

注意

脏污的水

提前磨损或在设备中沉积

只给设备供应不超出极限值的净水或循环水。

以下极限值适用于水源：

- pH 值：6.5-9.5
- 电导率：新鲜水的电导率 + 1200 $\mu\text{S}/\text{cm}$ ，最大电导率 2000 $\mu\text{S}/\text{cm}$
- 可沉物质（样本体积 1 升，沉降时间 30 分钟）：
< 0.5 mg/l
- 可过滤的物质：< 50 mg/l，无磨蚀性物质
- 碳氢化合物：< 20 mg/l
- 氯化物：< 300 mg/l
- 硫酸盐：< 240 mg/l
- 钙：< 200 mg/l
- 总硬度：< 28 ° dH，< 50° TH，< 500 ppm (mg CaCO_3/l)
- 铁：< 0.5 mg/l
- 锰：< 0.05 mg/l
- 铜：< 2 mg/l

- 活性氯：< 0.3 mg/l
- 无异味

安全提示

该设备适用以下安全提示：

- 必须遵守有关液体喷射器的相应国家法律规定。
- 必须遵守有关事故预防的相应国家法律规定。必须对液体喷射器进行定期检查并保留书面检查结果。
- 请注意，设备的加热装置是一种燃烧系统。必须根据立法机构所制订的所在国各项法规定期检查加热设备。
- 不允许对设备和配件进行更改。
- 为避免因过高温而造成危险，当工作温度高于 60 °C 时，必须将泵单元的压力/流量调节装置设置为最大值。

安全装置

安全装置用于保护用户，不允许停止运行或使其功能无效。

安全阀

- 如果压力开关损坏，则安全阀会打开。
- 安全阀出厂时已设置好并且进行了铅封。必须由客户服务负责设置。

缺水保护装置

缺水保护装置可防止缺水时燃烧器启动。

废气温度限制器

废气温度限制器在达到过高的废气温度时会关闭设备。

调试

△ 警告

损坏的部件

受伤危险

检查设备、配件、供给线路和接口是否状态正常。如果状态不正常，则不允许使用设备。

1. 锁止驻车制动器。

检查高压泵的油位

注意

乳液状机油

设备损坏

对于乳液状的机油，立即通知获得授权的客户服务。

1. 将设备放置在平坦的地面上。
2. 在油位显示上检查高压泵的油位。
油面必须位于油位显示的中间。
3. 必要时添加机油。

装配附件

提示

EASY!Lock 系统通过快接螺纹只旋转一圈就可快速而可靠地连接组件。

1. 将喷射管与高压喷枪相连并用手拧紧 (EASY!Lock)。
2. 将高压喷嘴插到喷射管上。
3. 安装锁紧螺母并用手拧紧 (EASY!Lock)。
4. 将高压软管与设备的高压喷枪和高压接口连接并用手拧紧 (EASY!Lock)。

添加燃油

△ 危险

不合适的燃料

存在爆炸危险

只能加注柴油或轻质加热油。不得使用不合适的燃料，如汽油。

注意

在燃料箱已空时运行

损坏燃料泵

切勿在燃料箱已空的情况下运行设备。

1. 打开燃油箱盖。
2. 添加燃油。
3. 关闭燃油箱盖。
4. 擦去溢出的燃油。

水接口

警告

污水回流入饮用水管网会导致危险

健康危害

请注意自来水公司的各项规定。

根据现行规定，在无系统分离装置的情况下绝不允许在饮用水网上运行设备。使用 KÄRCHER 的系统分离装置或符合 EN 12729 类型 BA 的系统分离装置。流经系统分离装置的水为不可饮用水。始终将系统分离装置连接在水源上，绝不能直接连接在设备的水接口上。

- 连接值参见技术数据。

提示

进水管不包含在交货范围内。

提示

系统分离器不包含在供货范围内。

1. 将系统分离器连接到进水口（例如水龙头）。
2. 将进水管（最小长度 7.5 米，最小直径 3/4 英寸）连接到设备的水接口和系统分离器上。
3. 打开进水口。

从容器中抽吸水

提示

使用 RM 110 安装套件无法从容器中抽吸水。

危险

抽吸含有溶剂的液体或饮用水

受伤、损坏、污染饮用水的危险

切勿抽吸含有溶剂的液体，例如稀释剂、汽油、机油或未过滤的水。设备中的密封件不耐溶剂。极度易燃、易爆且有有毒的溶剂喷雾。

切勿从饮用水容器中抽吸水。

1. 将抽吸软管（直径至少为 3/4 英寸）连接到设备的水接口。

2. 将抽吸软管挂入外部水源中。

提示

最大抽吸高度：0.5 m

3. 直到泵抽吸水为止：将泵单元的压力/流量调节装置设置为最大值。

电气连接

危险

不合适的电力延长线

电击

室外只能使用经过许可并相应进行了标识且具有足够横截面积的加长电线。

确保使用的延长线的插头和连接器是防水的。

始终完全展开延长线。

注意

超过电源阻抗

短路时产生电击

不得超过电气连接点处允许的最大电源阻抗（请参见技术数据）。

如果您不清楚连接点处的电源阻抗，请与您的电力公司联系。

- 连接值见技术数据和铭牌。
- 电气连接必须由电工执行，并符合 IEC 60364-1 标准。
- 仅限三相设备：检查设备的极性是否正确，详见操作手册/极性转换开关。

操作

危险

易燃液体

存在爆炸危险

不得喷射可燃液体。

危险

无喷射管运行

受伤危险

严禁在未安装喷射管的情况下操作设备。

每次使用前，请检查喷射管是否牢固就位。必须用手拧紧喷射管的螺纹套管接头。

危险

高压水射流

受伤危险

绝不要在已按下的位置上固定开关把。

在对设备进行任何操作之前，请通过将保险卡扣向前推固定高压喷枪。

双手握住高压喷枪和喷射管。

危险

电源线损坏会导致危险

电击

确保在操作过程中电源线远离燃烧器（高温部位）。

注意

在燃料箱已空时运行

损坏燃料泵

切勿在燃料箱已空的情况下运行设备。

更换喷嘴

1. 关闭本设备，并致动高压喷枪，直至设备卸压。
2. 锁住高压喷枪，为此将锁扣向前推。
3. 更换喷嘴。

接通设备

1. 将设备开关调到所需的运行模式。设备短暂启动，并在达到工作压力后立即关闭。
2. 向后推保险卡扣，解锁高压喷枪。当操作高压喷枪时，设备会再次打开。

提示

如果高压喷嘴不出水，则对泵进行排气。参见故障排除帮助 - 设备不产生压力。

极性转换开关（仅限三相设备）

1. 在冷水模式下操作设备。
2. 检查风机的旋转方向是否正确：将手放在烟囱上方，检查是否能感受到气流。
3. 气流明显：旋转方向正确。
4. 气流不明显：调换极性转换开关上的电极。

图 C

调整工作压力和输送量

泵单元压力/流量调节装置

1. 顺时针转动调节轴：增大工作压力（MAX）。
2. 逆时针转动调节轴：减小工作压力（MIN）。

清洁

提示

为避免因压力或温度过高而造成损坏，应始终先从较远的距离并以较低的温度对待清洁物体喷射高压射流。

1. 根据待清洁表面的类型调整清洁温度。

用冷水运行

用于清除轻度污染并且冲净，例如园艺设备、阳台、工具。

Eco 档

设备运行在最经济的温度区间中（最高 60 °C）。

使用热水运行

△ 危险

热水

存在灼伤危险

请避免触碰热水。

△ 危险

温度过高会导致危险

有烫伤危险

为避免因过高温度而造成危险，当工作温度高于

60 °C 时，必须将泵单元的压力/流量调节装置设置

为最大值。

提示

如果经常在高于 50 °C 的温度下使用含钙质的自来水（水硬度超过 12 °dH）工作，我们建议您安装浮子容器安装套件，以防止加热盘管结垢。

提示

在使用热水运行后，由于锅炉内的余热，安全阀可能会偶尔漏出水滴。

1. 将设备开关调至所需温度。

推荐的清洁温度

- 30-50 °C：轻度污染
- 最高 60 °C：含蛋白质的污染，例如在食品工业
- 60-90 °C：机动车清洁，机器清洁

中断运行

1. 向前推保险卡扣，以固定高压喷枪。

关断设备

△ 危险

热水会导致危险

存在灼伤危险

在使用热水运行后，必须在喷枪打开的情况下，用冷水运行设备至少 2 分钟进行冷却。

1. 关闭进水口。
2. 打开高压喷枪。
3. 使用设备开关打开泵并让其运行 5-10 秒。
4. 关闭高压喷枪。
5. 将设备开关调到“0”位。
6. 只用干手从插座中拔出电源插头。
7. 拆下水接口
8. 操作高压喷枪，直至设备卸压。
9. 向前推保险卡扣，以固定高压喷枪。

保管设备

提示

切勿折弯高压软管和电线。

1. 将高压喷枪连同喷射管一起插到框架的支架上。
2. 卷起高压软管和电线，并将其挂到支架上。

防冻保护

注意

结冰会导致危险

冻住的水导致设备损坏

对于未彻底排空水的设备，将其存放在一处不结冰的地方。

对于连至烟囱的设备，必须留意流入的冷空气。

注意

通过烟囱流入的冷空气

损坏危险

在室外温度低于 0 °C 时，将设备从烟囱上断开。

1. 如果存放时不能杜绝结冰问题，则停用设备。

停用

如果停止使用时间较长或者存放时不能杜绝结冰问题，则：

1. 排水。
2. 用防冻剂彻底冲洗设备。

排水

1. 拧下进水软管和高压软管。
2. 在锅炉底部拧下供给管路，并且让加热盘管空转。
3. 让设备运行最长 1 分钟，直至泵和管路排空为止。

用防冻剂彻底冲洗设备

提示

注意防冻剂制造商的使用规定。

1. 用一种市售的防冻剂彻底冲洗设备（燃烧器关闭）。

这样一来，也可以达到一定的防锈效果。

运输

注意

运输不当

有损坏危险

防止高压喷枪开关把损坏。

△ 小心

忽视重量

受伤与损坏危险

运输时注意设备的重量。

1. 将一根张紧带穿过底板，以将设备固定在轮子和框架之间。请参阅图示。

图 D

2. 在用车辆运输时，根据相应适用的准则防止设备滑动和倾翻。

起重机运输

△ 危险

起重机运输不当

由于掉落的设备或物体导致受伤

请遵守当地事故预防规定、法律和安全提示。

该设备只能由接受过起重机操作指导的人员运输。

每次使用起重机运输前检查起重装置是否损坏。

在每次使用起重机运输前，检查设备上的支撑杆是否损坏。

使用起重机运输时，只能在支撑杆中间位置提升设备。不要使用吊链。

固定起重装置，防止负载意外脱离。

在进行起重机运输之前，请移除带有高压喷枪的喷射管和其他松散物品。

提升过程中不要在设备上放置其他物体。

不要站在负载下方。

请注意，在起重机的危险区域中不得有人员停留。

设备悬挂在起重机上时不可无人看管。

1. 将起重装置固定在支撑杆上，以便对设备进行起重运输。

图 E

存放

△ 小心

忽视重量

受伤与损坏危险

存放时注意设备的重量。

维护和保养

△ 危险

无意中启动设备，接触带电部件

受伤危险，触电

在设备上工作之前请关闭设备。

按下电源插头。

1. 关闭进水口。
2. 打开高压喷枪。
3. 使用设备开关打开泵并让其运行 5-10 秒。
4. 关闭高压喷枪。
5. 将设备开关调到“0”位。
6. 只用干手从插座中拔出电源插头。
7. 拆下水接口
8. 操作高压喷枪，直至设备卸压。
9. 向前推保险卡扣，以固定高压喷枪。
10. 让修剪机冷却。

安全检查/保养合同

可以与您的经销商协议定期的安全检查或签订保养合同。请与我们联系。

保养间隔

每周一次

注意

乳液状机油

设备损坏

对于乳液状的机油，立即通知获得授权的客户服务。

1. 清洁精细过滤器。
2. 清洁燃料滤网。
3. 清洁燃料过滤器。
4. 检查油位。

每 500 个运行小时，至少每年一次

1. 换油。
2. 请客户服务部门对设备进行除垢。
3. 请客户服务部门对设备进行保养。

保养工作

清洁精滤清器

1. 使设备卸压。
2. 在泵头上拧下精滤器。
3. 拆开精滤器，并且取出滤芯。
4. 用干净的水或者压缩空气清洁滤芯。
5. 以相反的顺序组装。

清洁燃料滤网

1. 敲出燃油滤网。在此过程中，不要让燃油进入周围环境中。

清洁燃料过滤器

1. 松开罩盖上的 3 个固定螺栓，然后取下罩盖。
2. 拆卸燃料过滤器。
3. 清洁燃料过滤器。
4. 重新安装燃料过滤器。

清洁燃料箱

1. 松开罩盖上的 3 个固定螺栓，然后取下罩盖。
2. 拔出燃料过滤器，并将其放置在合适的容器中，以防柴油从管道中流出。
3. 拔出空液位传感器并将其放置在合适的容器中。
4. 松开燃料箱和电气箱之间的 2 个固定螺栓。

图 F

5. 抬起电气箱，并将燃料箱朝着加注口的方向拔出。将电气箱支撑在电机上。
6. 冲洗燃料箱。
7. 重新装入燃料箱。
8. 按相反顺序进行拆卸。

换油

油品和加注量请见技术数据。

1. 松开罩盖上的 3 个固定螺栓，然后取下罩盖。
2. 松开燃料箱和电气箱之间的 2 个固定螺栓。

图 F

3. 抬起电气箱，将燃料箱部分地朝着燃烧器风机的方向推动。将电气箱支撑在电机上。
4. 在泵下方放置一个容量约为 0.5 升的合适的集油罐。
5. 松开放油螺栓。
6. 将机油排放到集油罐内。为了使油能够更快、更完全地流出，请将放油螺栓完全拧出。

提示

请按照环保要求对废油进行废弃处理或将其送到授权收集点。

7. 重新拧紧放油螺栓，扭矩为 20...25 Nm。
8. 缓慢地加入新油，直至达到油位指示器的中间位置。气泡必须能够逸出。
9. 拧紧注油螺栓。
10. 将燃料箱重新推回原位。
11. 按相反顺序进行拆卸。

故障排除

△ 危险

无意中启动设备，接触带电部件

受伤危险，触电

在设备上工作之前请关闭设备。

按下电源插头。

设备不运行

无电源电压

1. 检查电源连接和馈电线
- 电源故障或电机电流消耗过大
1. 检查电源连接和电源保险丝。
 2. 通知客服人员。

电机过载/过热或废气温度限制器已触发

1. 将设备开关调到“0”位。
 2. 让设备冷却。
 3. 接通设备。
- 故障重复出现。

1. 通知客服人员。

燃料指示灯亮起

提示

仅在设备正在运行以及使用热水运行时适用。

燃料箱已空

1. 加满燃料。

设备不产生压力

系统中有空气

1. 对泵进行排气：
 - a 将喷嘴从喷射管上拧下。
 - b 让设备运行，直到流出的水无气泡。
 - c 在有排气问题时，让设备运行 10 秒，然后关闭。再次重复该过程。
 - d 打开高压喷枪，打开和关闭泵单元的压力/流量调节装置。
 - e 关闭设备。
 - f 重新拧上喷嘴。
2. 检查接口和管路。

精细过滤器脏污

1. 清洁精细过滤器，必要时更换。

进水量过低

1. 检查进水量（参见技术数据）

设备泄漏，水在底部从设备中滴出

泵不密封

1. 在泄漏加剧的情况下，安排客户服务检查设备。

提示

允许每分钟 3 滴。

在高压喷枪关闭的情况下，设备不断地接通和关闭
高压系统泄漏

1. 检查高压系统和接口是否密封。

燃烧器不能点火

提示

仅在使用热水运行时适用。

缺水

1. 检查水接口和进水管。

燃油过滤器已脏污

1. 清洁/更换燃料过滤器。

无点火火花

1. 如果在运行过程中通过观察镜不能够看到点火火花，请将设备交给客服人员检查。

尽管水量不足，但是燃烧器不会关断。

高压系统泄漏

1. 检查高压系统和接口是否密封。

缺水保护装置中的舌簧开关粘连或电磁活塞卡住

1. 通知客户服务。

使用热水运行时未达到设定温度

工作压力/流量过高

1. 降低泵单元压力/流量调节装置上的工作压力/流量。

加热盘管冒黑烟

1. 请客户服务部门清除设备上的烟灰。

客户服务部

如果无法排除故障，则必须由客户服务部检查设备。

质量保证

在每个国家，适用由我们的主管销售公司发布的质量保证条款。在质量保证期内，如果您的产品发生了任何故障，我们都将为您提供免费维修，但是这种故障应当是由于机身材料或制造上的缺陷造成的。如属质量保证情况，请凭发票联系贵方经销商或就近联系获得授权的客户服务点。

（地址详见背面。）

更多的质量保证信息（如果有）可以在您当地 Kärcher 网站服务区的“下载”下找到。

附件和备件

只允许使用原厂附件和备件，它们可以确保设备安全无故障地运行。

关于附件和备件的信息参见 www.kaercher.com。

安装套件

名称	订货号
浮子容器安装套件	2.394-003.0
软管卷筒安装套件	2.639-353.0

技术规格

		HDS 6/15-4 C Classic	HDS 8/18-4 C Classic	HDS 9/20-4 M Classic	HDS 10/21-4 M Classic	HDS 13/20-4 S Classic
电源连接						
电源电压	V	230	400	400	400	400
相位	~	1	3	3	3	3
电源频率	Hz	50	50	50	50	50
防护类型		IPX5	IPX5	IPX5	IPX5	IPX5
防护等级		I	I	I	I	I
连接功率	kW	3,6	5,5	7	8	9,5
电源保险丝 (C 型, gL/gG)	A	16	16	16	16	25
允许的最大电源阻抗	Ω	0.471	---	---	---	0.402
水接头						
进水压力 (最高)	MPa (bar)	1 (10)	1 (10)	1 (10)	1 (10)	1 (10)
进水温度 (最高)	$^{\circ}$ C	30	30	30	30	30
进水量 (最小)	l/h (l/min)	800 (13, 3)	1000 (16, 7)	1200 (20)	1300 (21, 7)	1500 (25)
20 $^{\circ}$ C 时的抽吸高度 (最大)	m	0,5	0,5	0,5	0,5	0,5
设备性能						
输送量, 水	l/h (l/min)	300-600 (5-10)	300-800 (5-13, 3)	300-900 (5-15)	350-1000 (5, 8-16, 7)	600-1300 (10-21, 7)
工作压力 (配标准喷嘴)	MPa (bar)	3-15 (30-150)	3-18 (30-180)	3-20 (30-200)	3-21 (30-210)	3-20 (30-200)
工作压力安全阀 (最高)	MPa (bar)	20,0 (200)	23,5 (235)	23,5 (235)	23,5 (235)	23,5 (235)
热水温度 (最大)	$^{\circ}$ C	98	98	98	98	98
燃烧器功率	kW	45	61	69	77	108
燃烧油消耗量 (最大)	kg/h	3,9	5,2	5,8	6,4	8,9
高压喷枪的后坐力	N	29	43	50	57	73
标准喷嘴的大小		038	045	047	050	070
尺寸和重量						
典型的工作重量	kg	132	142	146	150	178
长 x 宽 x 高	mm	1090 x 740 x 900	1090 x 740 x 900	1090 x 740 x 900	1090 x 740 x 900	1090 x 740 x 900
油箱	l	30	30	30	30	30
高压泵						
油量	l	0,43	0,5	0,5	0,65	0,65
油种类		15W40	15W40	15W40	15W40	15W40
燃烧器						
燃料		燃料油 EL 或柴油	燃料油 EL 或柴油	燃料油 EL 或柴油	燃料油 EL 或柴油	燃料油 EL 或柴油
根据 EN 60335-2-79 标准测得的数值						
声压级 L_{pA}	dB(A)	75	76	77	79	79
不确定度 K_{pA}	dB(A)	3	3	3	3	3
声功率级 L_{WA} + 不确定度 K_{WA}	dB(A)	97	97	97	97	97
手臂振动值	m/s^2	2,7	4,1	4,22	4,65	4,5
不确定度 K	m/s^2	0,8	0,9	0,91	1,37	0,94

条例规定的例外原因 (EU) 2019/1781 依恋 I 部分 2 (12): j)
保留技术更改.

البيانات الفنية

HDS 13/20- 4 S Classic	HDS 10/21- 4 M Classic	HDS 9/20-4 M Classic	HDS 8/18-4 C Classic	HDS 6/15-4 C Classic		
توصيل الطاقة						
400	400	400	400	230	V	جهد المآخذ الرئيسي
3	3	3	3	1	~	الطور
50	50	50	50	50	Hz	تردد المآخذ الرئيسي
IPX5	IPX5	IPX5	IPX5	IPX5		نوع الحماية
I	I	I	I	I		فئة الحماية
9,5	8	7	5,5	3,6	kW	قدرة التوصيل
25	16	16	16	16	A	حماية شبكة التيار الكهربائي (النوع C وA)
0.402	--	--	--	0.471	Ω	مقاومة الشبكة القصوى المسموح بها
وصلة المياه						
1 (10)	1 (10)	1 (10)	1 (10)	1 (10)	MPa (bar)	ضغط التدفق (الأقصى)
30	30	30	30	30	°C	درجة حرارة التدفق (القصوى)
1500 (25)	1300 (21,7)	1200 (20)	1000 (16,7)	800 (13,3)	l/h (l/min)	كمية التدفق (الدنيا)
0,5	0,5	0,5	0,5	0,5	m	مستوى الشفط (الأقصى) عند 20 °م
أداء الجهاز						
600-1300 (10-21,7)	350-1000 (5,8-16,7)	300-900 (5-15)	300-800 (5-13,3)	300-600 (5-10)	l/h (l/min)	كمية الإمداد، المياه
3-20 (30-200)	3-21 (30-210)	3-20 (30-200)	3-18 (30-180)	3-15 (30-150)	MPa (bar)	ضغط تشغيل المياه باستخدام فوهة قياسية
23,5 (235)	23,5 (235)	23,5 (235)	23,5 (235)	20,0 (200)	MPa (bar)	صمام أمان لضغط التشغيل الزائد (حد أقصى)
98	98	98	98	98	°C	درجة حرارة عمل الماء الساخن (حد أقصى)
108	77	69	61	45	kW	أداء الحارق
8,9	6,4	5,8	5,2	3,9	kg/h	استهلاك ووقود التدفئة (حد أقصى)
73	57	50	43	29	N	قوة ارتجاع مسدس الضغط العالي
070	050	047	045	038		حجم الفوهة القياسية
الأبعاد الوزن						
178	150	146	142	132	kg	وزن التشغيل النمطي
1090 x 740 x 900	1090 x 740 x 900	1090 x 740 x 900	1090 x 740 x 900	1090 x 740 x 900	mm	الطول x العرض x الارتفاع
30	30	30	30	30	l	خزان الوقود
مضخة الضغط العالي						
0,65	0,65	0,5	0,5	0,43	l	كمية الزيت
15W40	15W40	15W40	15W40	15W40		نوع الزيت
الحارق						
وقود التدفئة أو وقود التدفئة أو وقود التدفئة أو وقود التدفئة أو وقود التدفئة أو وقود						وقود
القيم المسجلة وفقاً للمواصفة EN 60335-2-79						
79	79	77	76	75	dB(A)	مستوى انبعاث الصوت L _{PA}
3	3	3	3	3	dB(A)	قيمة الشك K _{PA}
97	97	97	97	97	dB(A)	مستوى قدرة الصوت L _{WA} + قيمة الشك K _{WA}
4,5	4,65	4,22	4,1	2,7	m/s ²	القيمة الاهتزازية لليد والذراع
0,94	1,37	0,91	0,9	0,8	m/s ²	K قيمة الشك

سبب الاستثناء وفقاً للائحة 2019/1781 (EU) الملحق الأول القسم 2 (12): (ز) تحتفظ بحق إدخال التعديلات الفنية.

8. أما الزيت الجديد ببطء حتى منتصف مؤشر مستوى الزيت. يجب أن يكون خروج فقاعات الهواء ممكناً.
9. تركيب برغي تصريف الزيت.
10. ادفع خزان الوقود للخلف مجدداً.
11. قم بإعادة التركيب بترتيب عكسي.

مساعدة في حالة حدوث أعطال

⚠ خطر

بدء تشغيل الجهاز عن غير قصد، ولمس الأجزاء الموصلة للتيار الكهربائي

خطر الإصابة، صدمة كهربائية
أطفئ الجهاز قبل إجراء أعمال عليه.
اسحب قابس الشبكة.

الجهاز لا يعمل

- لا يوجد جهد كهربائي
1. فحص وصلة الشبكة الكهربائية والإمدادات.
 - خطأ في الإمداد بالطاقة أو استهلاك التيار بالمحرك كبير جداً
 1. افحص وصلة التيار الكهربائي والفيوزات.
 2. إبلاغ خدمة العملاء.
 - المحرك مفرط الحمل / مفرط الحرارة أو محدد حرارة العادم تخرر
 1. حرك مفتاح الجهاز إلى الوضع "0".
 2. اترك الجهاز يبرد.
 3. تشغيل الجهاز.

الخلل يحدث بشكل متكرر
1. إبلاغ خدمة العملاء.

تنبيه لمبة كترول الوقود

إرشاد

لا ينطبق إلا أثناء تشغيل الجهاز والعمل بالماء الساخن.

خزان الوقود فارغ

1. املا الوقود.

الجهاز لا ينشئ أي ضغط

الهواء في النظام

1. تصريف هواء المضخة:

- a أفضل المنفذ عن ماسورة الرش.
- b اترك الجهاز يعمل حتى يخرج الماء بدون فقاعات.
- c عند وجود مشاكل في تصريف الهواء، اترك الجهاز يعمل 10 ثوان ثم أطفئه. كرر العملية عدة مرات.
- d فتح وعلق تنظيم الضغط/الكمية لوحدة المضخة عندما يكون مسدس الضغط العالي مفتوحاً.
- e إيقاف الجهاز.
- f أعد تركيب المنفذ.

2. فحص التوصيلات والخطوط.

الفلتر الدقيق متسخ
1. تنظيف الفلتر الدقيق واستبداله إذا لزم الأمر.

كمية إمداد المياه منخفضة للغاية
1. فحوص كمية إمداد المياه (انظر "البيانات الفنية").

الجهاز يسرب، الماء يتساقط من أسفل الجهاز

المضخة تسرب
1. عند وجود تسرب كبير، يجب فحص الجهاز من قبل خدمة العملاء.

إرشاد

يسمح بـ 3 قطرات/دقيقة.

يتم تشغيل الجهاز وإيقاف تشغيله باستمرار عندما يكون مسدس

الضغط العالي مغلقاً

تسرب في نظام الضغط العالي
1. فحص نظام الضغط العالي والتوصيلات بحثاً عن التسريبات.

المشعل لا يشتعل

إرشاد

لا ينطبق إلا أثناء التشغيل بالماء الساخن.

نقص المياه

1. فحص وصلة المياه والإمدادات.

فلتر الوقود متسخ

1. قم بتنظيف / استبدال فلتر الوقود.

لا توجد شرارة اشتعال
1. في حالة عدم ظهور شرارة اشتعال من خلال الفتحة أثناء التشغيل، قم بفحص الجهاز من قبل خدمة العملاء.

لا يتوقف الحارق على الرغم من نقص الماء

تسرب في نظام الضغط العالي

1. فحص نظام الضغط العالي والتوصيلات بحثاً عن التسريبات.
- المفتاح القضيبي في تجهيز الحماية من نقص المياه ملتصق أو المكبس المغناطيسي محشو
1. إبلاغ خدمة العملاء.

لا يتم الوصول إلى درجة الحرارة المضبوطة عند التشغيل بالماء

الساخن

ضغط التشغيل / كمية التدفق مرتفعة للغاية

1. تقليل ضغط التشغيل / كمية التدفق بتنظيم الضغط / الكمية لوحدة المضخة.

ملف التسخين به سخام

1. قم بإزالة سخام الجهاز بواسطة خدمة العملاء.

خدمة العملاء

إن لم تتم إزالة العيب، يجب فحص الجهاز من قبل خدمة العملاء.

الضمان

يسري في كل دولة شروط الضمان التي تضعها شركة التسويق المتخصصة التابعة لنا. نحن نتولى إصلاح الأخطاء التي قد تطرأ على جهازك خلال فترة الضمان بدون مقابل، عندما يكون سبب هذه الأعطال ناجم عن عيب في المواد المستخدمة أو في عملية التصنيع. في حالة استحقاق الضمان، توجه من فضلك بقسيمة الشراء إلى أقرب موزع أو مركز خدمة عملاء معتمد.

(العنوان على الصفحة الخلفية)

يمكن العثور على المزيد من المعلومات حول الضمان (إن وجدت) في قسم الخدمة على موقع Kärcher المحلي تحت عنوان "التنزيلات".

الملحقات التكميلية وقطع الغيار

استخدام الملحقات التكميلية وقطع الغيار الأصلية فقط، والتي تضمن تشغيل الجهاز بشكل آمن وخالي من الاختلالات. تجد المعلومات الخاصة بالملحقات التكميلية وقطع الغيار على الموقع www.kaercher.com.

أطقم التركيب

رقم الطلب	التسمية
2.394-003.0	مجموعة مرفقات خزان العوامة
2.639-353.0	بكرة خرطوم مجموعة المرفقات

النقل

تنبيه

النقل غير السليم

خطر التعرض للأضرار
احرص على حماية ذراع سحب مسدس الضغط العالي من التعرض لأضرار.

⚠ تنويه

عدم مراعاة الوزن

خطر الإصابة وخطر التعرض لأضرار
احرص عند النقل على مراعاة وزن الجهاز.
1. من جذم الشد لتثبيت الجهاز بين العجلة والإطار فوق لوحة القاعدة. قم بمراعاة الصورة.
صورة إيضاحية D
2. عند عملية النقل في المركبات، يجب تأمين الجهاز ضد الانزلاق والانعقاب وفقاً لما تنص عليه المعايير السارية حالياً.

النقل بالرافعة

⚠ خطر

النقل بالرافعة بشكل غير سليم

خطر الإصابة نتيجة سقوط الجهاز أو سقوط أشياء أخرى عليك مراعاة القوانين واللوائح الوطنية الخاصة بالوقاية من الحوادث وإرشادات السلامة.
يسمح بنقل الجهاز فقط عن طريق أشخاص تم إرشادهم على تشغيل الرافعة.
تحقق من عدم وجود تلف بأدوات الرفع قبل كل عملية نقل بالرافعة.

تحقق من عدم وجود أضرار بالجهاز قبل نقله بالرافعة باستخدام الشداد.

ارفع الجهاز فقط من منتصف دعامة النقل بالرافعة.

لا تستخدم ساسل تثبيت.

قم بتأمين تجهيزة الرفع ضد فك الحمل غير المقصود.

قم قبل النقل بالرافعة بإزالة أنبوب الرش مع مسدس الضغط العالي والأشياء المفكوة الأخرى.
لا تنقل أي أشياء على الجهاز أثناء عملية الرفع.

لا تقف تحت الحمل.

احرص على عدم وجود أشخاص في نطاق الخطر للرافعة.

لا تترك الجهاز بدون مراقبة معلق بالرافعة.

1. وصل الرافعة بشداد لنقل الجهاز على رافعة.

صورة إيضاحية E

التخزين

⚠ تنويه

عدم مراعاة الوزن

خطر الإصابة وخطر التعرض لأضرار
احرص عند التخزين على مراعاة وزن الجهاز

العناية والصيانة

⚠ خطر

بدء تشغيل الجهاز عن غير قصد، ولمس الأجزاء الموصلة للتيار الكهربائي

خطر الإصابة، صدمة كهربائية

أطفئ الجهاز قبل إجراء أعمال عليه.

اسحب قابس الشبكة.

1. غلق إمداد المياه.

2. أفتح مسدس الضغط العالي.

3. تشغيل المضخة باستخدام مفتاح الجهاز واركها تعمل لمدة 5-10 ثوانٍ.

4. غلق مسدس الضغط العالي.

5. حرك مفتاح الجهاز إلى الوضع "0".

6. فصل قابس الشبكة من مقبس الشبكة بأيدي جافة.

7. إزالة وصلة المياه.

8. يجب الضغط على مسدس الضغط العالي إلى أن يصبح الجهاز خالياً من الضغط.

9. تأمين مسدس الضغط العالي وللقيام بذلك حرك قفل التأمين إلى الأمام.

10. اترك الجهاز يبرد.

فحص السلامة / عقد الصيانة

يمكنك الاتفاق مع أي تاجر على إجراء فحص تأمين دوري منتظم أو إبرام عقد صيانة. يرجى طلب الاستشارة.

فترات الصيانة

أسبوعياً

تنبيه

زيت حليبي

تضرر الجهاز

إذا كان الزيت حليبياً، قم بإبلاغ خدمة العملاء المعتمدة على الفور.

1. تنظيف الفلتر الدقيق.
2. نظف مصفاة الوقود.
3. تنظيف فلتر الوقود.
4. فحص مستوى الزيت.

كل 500 ساعة تشغيل، على الأقل سنوياً

1. تغيير الزيت.
2. قم بإزالة ترسبات الجهاز بواسطة خدمة العملاء.
3. تكليف مركز خدمة العملاء بصيانة الجهاز.

أعمال الصيانة

تنظيف الفلتر الدقيق

1. تنفيس ضغط الجهاز.
2. فك الفلتر الدقيق الموجود على رأس المضخة.
3. تفكيك الفلتر الدقيق وإخراج قلب الفلتر الداخلي.
4. تنظيف قلب الفلتر بماء نظيف أو بالهواء المضغوط.
5. إعادة التركيب بترتيب عكسي.

تنظيف مصفاة الوقود

1. نفص مصفاة الوقود. عدم السماح بوصول الوقود إلى البيئة.

تنظيف فلتر الوقود

1. فك 3 براغي تثبيت للغطاء وأزل الغطاء.
2. فك فلتر الوقود.
3. تنظيف فلتر الوقود.
4. إعادة تركيب فلتر الوقود.

تنظيف خزان الوقود

1. فك 3 براغي تثبيت للغطاء وأزل الغطاء.
2. أخرج فلتر الوقود وضعه جانباً في حاوية مناسبة، حيث قد يتسرب وقود الديزل من الأنايب.
3. اسحب مستشعر كشف الفراغ وضعه في حاوية مناسبة.
4. فك برغبي التثبيت بين خزان الوقود والصندوق الكهربائي.
5. صورة إيضاحية F
ارفع صندوق التوصيل الكهربائي واسحب خزان الوقود نحو فتحة الملء. ادمع الصندوق الكهربائي على المحرك.
6. اشطف خزان الوقود.
7. أعد تركيب خزان الوقود.
8. قم بإعادة التركيب بترتيب عكسي.

تغيير الزيت

معرفة نوع الزيت وكمية التعبئة، انظر البيانات الفنية.

1. فك 3 براغي تثبيت للغطاء وأزل الغطاء.
2. فك برغبي التثبيت بين خزان الوقود والصندوق الكهربائي.

صورة إيضاحية F

3. ارفع الصندوق الكهربائي وادفع خزان الوقود جزئياً نحو مروحة الموتد. ادمع الصندوق الكهربائي على المحرك.
4. ضع وعاء مناسب لتجميع الزيت بسعة 0.5 لتر تقريباً تحت المضخة.
5. حل برغبي تصريف الزيت.
6. تصريف الزيت في وعاء التجميع. للسماح للزيت بالتصريف بشكل أسرع وبالكامل، فك برغبي تصريف الزيت بالكامل.

إرشاد

التخلص من الزيت المستخدم بطريقة صديقة للبيئة أو تسليمه لنقله تجميع معتمدة.

7. إعادة شد برغبي تصريف الزيت مرة أخرى، عزم الدوران 20...25 نيوتن متر.

تشغيل الجهاز

1. تأمّن مسدس الضغط العالي وللقام بذلك حرك قفل التأمّن إلى الأمام.

- ضبط مفتاح الجهاز على موضع التشغيل المرغوب. يبدأ الجهاز في العمل لفترة وجيزة ويتوقف بمجرد الوصول إلى ضغط التشغيل.
- تحرير تأمّن مسدس الضغط العالي، وللقام بذلك حرك قفل التأمّن للخلف. عند تشغيل مسدس الضغط العالي، يتم تشغيل الجهاز مرة أخرى.

إرشاد

إذا لم يخرج الماء من فوهة الضغط العالي، يجب تفهيس المضخة. امطر المساعدة في حالة حدوث أعطال - الجهاز لا يولد الضغط.

قابس تبديل القطبية (الأجهزة ثلاثية المراحل فحسب)

- قم بتشغيل الجهاز في وضع تشغيل الماء البارد.
- أفضّ اتجاه الدوران الصحيح للناخثة: ضع يدك على المدخنة، وتحقق مما إذا كان يمكنك الشعور بتدفق الهواء.
- تدفق الهواء ملحوظ: اتجاه الدوران صحيح.
- تدفق الهواء غير ملحوظ: قم بتبديل الأقطاب من قابس عكس القطبية.

صورة إيضاحية C

ضبط ضغط التشغيل وكمية التدفق

تنظيم الضغط / الكمية لوحد المضخة

- لف مغزل المنظم في اتجاه عقارب الساعة: زيادة ضغط التشغيل (MAX).
- لف المغزل المنظم عكس اتجاه عقارب الساعة: خفض ضغط التشغيل (دقيقة).

التنظيف

إرشاد

في بادئ الأمر ينبغي دائما توجيه تيار الضغط العالي من مسافة بعيدة ومع درجة حرارة منخفضة على الشيء المراد تنظيفه لتجنب حدوث أضرار نتيجة الضغط المرتفع للغاية أو درجة الحرارة العالية للغاية.

- اضبط درجة الحرارة التنظيف حسب السطح المراد تنظيفه.

التشغيل بالماء البارد

إزالة الأوساخ الخفيفة والشطف بالماء النظيف، على سبيل المثال أدوات الحدائق والشرفة والأدوات.

درجة اقتصادية

يعمل الجهاز في نطاق درجات الحرارة الأكثر اقتصادا (60 درجة مئوية كحد أقصى).

التشغيل بالماء الساخن

⚠️ خطر

مياه ساخنة

خطر الإصابة بحروق
تجنب الاحتكاك مع المياه الساخنة.

⚠️ خطر

خطر بسبب درجات الحرارة المرتفعة جدا

خطر الإصابة بحروق

لتجنب الخطر الناتج عن درجات الحرارة المرتفعة للغاية، يجب عليك ضبط منظم الضغط/منظم الكميات لوحد المضخة على الحد الأقصى عند درجات حرارة العمل التي تزيد عن 60 م.

إرشاد

في حالة العمل المتكرر بدرجة حرارة تزيد عن 50 م باستخدام ماء الصنوبر الذي يحتوي على ترسبات (عسر مياه يزيد عن 12 م)، فإننا نوصي بتكيب مجموعة ملحقات خزان الطفول لمنع تكون الترسبات في ملف التسخين.

إرشاد

بعد التشغيل بالماء الساخن، قد تسرب قطرات الماء أحيانا من صمام الأمان بسبب الحرارة المتبقية في الغلاية.

- اضبط مفتاح الجهاز على درجة الحرارة المطلوبة.

درجات حرارة التنظيف الموصى بها

- 30-50 درجة مئوية: اتساحات خفيفة
- 60 درجة مئوية كحد أقصى: اتساحات تحتوي على البروتين، على سبيل المثال في مجال صناعة المواد الغذائية
- 60-90 درجة مئوية: تنظيف السيارة، تنظيف الماكينة

قطع عملية التشغيل

1. تأمّن مسدس الضغط العالي وللقام بذلك حرك قفل التأمّن إلى الأمام.

إيقاف الجهاز

⚠️ خطر

خطر ناجم عن المياه الساخنة

خطر الإصابة بحروق

بعد الانتهاء من التشغيل باستخدام المياه الساخنة، يجب عليك تشغيل الجهاز بالماء البارد لمدة دقيقتين على الأقل لتبريد الجهاز عن طريق فتح المسدس.

- غلق إمداد المياه.
- افتح مسدس الضغط العالي.
- تشغيل المضخة باستخدام مفتاح الجهاز واتركها تعمل لمدة 5-10 ثواني.
- غلق مسدس الضغط العالي.
- حرك مفتاح الجهاز إلى الوضع "0".
- فصل قابس الشبكة من مقبس الشبكة بأيدي جافة.
- إزالة وصلة المياه.
- يجب الضغط على مسدس الضغط العالي إلى أن يصبح الجهاز خاليا من الضغط.
- تأمّن مسدس الضغط العالي وللقام بذلك حرك قفل التأمّن إلى الأمام.

حفظ الجهاز

إرشاد

عدم تني خرطوم الضغط العالي أو الكابلات الكهربائي.

- أدخل مسدس الضغط العالي مع أنبوب الرش في الحامل الموجود على الطار.
- لف خرطوم الضغط العالي والكابلات الكهربائي وتعليقهما على الحامل.

الحماية من التجمد

تنبيه

خطر الجليد

تلف الجهاز بسبب تجمد الماء

يجب تخزين الجهاز الذي لم يتم تصريفه بالكامل من الماء في مكان خال من الجليد.

يجب مراعاة دخول الهواء البارد للأجهزة التي تكون متصلة بموقد.

تنبيه

دخول الهواء البارد عن طريق الموقد

خطر التعرض لضرب

فصل الجهاز عن الموقد عندما تكون درجة الحرارة الخارجية أقل من 0 درجة مئوية.

- إيقاف تام لتشغيل الجهاز إذا كان التخزين الخالي من الصقيع غير ممكنا.

إيقاف تام للتشغيل

عندما يكون إيقاف التشغيل لفترات طويلة أو التخزين الخالي من الجليد غير ممكنا:

- يجب تصريف الماء.
- غسل الجهاز بمادة مضادة للتجمد.

تصريف المياه.

- فك خرطوم إمداد المياه وخرطوم الضغط العالي.
- فك خط الإمداد في الجزء السفلي من المرجل وترك ملف التسخين للتصريف.
- ترك الجهاز يدور لمدة دقيقة واحدة كحد أقصى حتى أن تصبح المضخة والخطوط فارغة.

غسل الجهاز بمادة مضادة للتجمد

إرشاد

الحرص على مراعاة تعليمات الاستعمال الصادرة عن الجهة الصانعة لمواد الحماية من التجمد.

- غسل الجهاز (الحرار مطلقا) بالكامل باستخدام مادة مضادة للتجمد المتاحة في الأسواق.

فهذا يوفر أيضا مستوى معينا من الحماية ضد التآكل.

وصلة كهربائية

⚠ خطر

كابلات تمديد كهربائية غير مناسبة

صعقة كهربائية

استخدم في الهواء الطلق لذلك كابلات التمديد الكهربائية المرخصة والمميزة ومزودة بمقطع عرضي للكابل كاف. احرص على أن يكون القابس والوصلات الخاصة بكابل التمديد المستخدم مانعة لتسرب الماء. قم دائماً بفرد كابلات التمديد بالكامل.

تنبيه

تجاوز معاوقة الشبكة

صعقة كهربائية نتيجة ماس كهربائي يجب عدم تجاوز الحد الأقصى المسموح به للمقاومة بالشبكة بنقطة التلامس الكهربائية (انظر البيانات الفنية).

في حالة الشك بشأن نقاط التوصل للمقاومة بالشبكة الموجودة، يرجى الاتصال بشركة إمداد الطاقة الخاصة بك.

- لمعرفة قيم التوصل، راجع البيانات الفنية ولوحة الصنع.
- يجب تنفيذ التوصل الكهربائي بمعرفة في تركيب كهربائي وفقاً للمواصفات IEC 60364-1.
- أجهزة ثلاثية المراحل فحسب: تحقق من القطبية الصحيحة للجهاز انظر التشغيل/قابس التشغيل.

الاستعمال

⚠ خطر

سوائل قابلة للاشتعال

خطر الانفجار

لا ترش سوائل قابلة للاشتعال.

⚠ خطر

التشغيل بدون أنبوب رش

خطر الإصابة

عدم تشغيل الجهاز بدون تركيب أنبوب الرش على الإطلاق. قبل كل استخدام، تأكد من أن أنبوب الرش مثبت بإحكام. يجب أن تكون وصلات أنبوب الرش مشدودة باليد بإحكام.

⚠ خطر

تيار المياه عالية الضغط

خطر الإصابة

لا تقم مطلقاً بتثبيت الزناد في وضع التشغيل. قبل تنفيذ أي عمل على الجهاز، قم بتأمين مسدس الضغط العالي عن طريق دفع سقاطة الأمان للأمام. أمسك مسدس الضغط العالي وأنبوب الرش بيدك.

⚠ خطر

خطر من كابل الطاقة التالف

صعقة كهربائية

تأكد أن كابل الطاقة ليس ملامساً للموقد (ساخن) أثناء التشغيل.

تنبيه

تشغيل باستخدام خرزان وقود فارغ

إتلاف مضخة الوقود

عدم تشغيل الجهاز إطلاقاً عندما يكون خرزان الوقود فارغاً.

تغيير الفوهة.

1. إيقاف تشغيل الجهاز وتشغيل مسدس الضغط العالي حتى يصبح الجهاز خالياً من الضغط.
2. تأمين مسدس الضغط العالي وللقيام بذلك حرك قفل التأمين إلى الأمام.
3. تغيير الفوهة.

3. قم بتركيب صامولة الوصل واربطها يدويا بإحكام (EASY!Lock).

4. قم بتوصيل خرطوم الضغط العالي بمسدس الضغط العالي ووصلة الضغط العالي للجهاز واربط يدويا بإحكام (EASY!Lock).

تعبئة الوقود

⚠ خطر

وقود غير مناسب

خطر الانفجار

ملء وقود الديزل أو وقود التدفئة الخفيف فقط. أنواع وقود غير مناسبة، مثلاً البنزين، يجب عدم استخدامه.

تنبيه

تشغيل باستخدام خرزان وقود فارغ

إتلاف مضخة الوقود

عدم تشغيل الجهاز إطلاقاً عندما يكون خرزان الوقود فارغاً.

1. فتح سداة خرزان الوقود.
2. ملء الوقود.
3. غلق غطاء خرزان الوقود.
4. مسح الوقود المنسكب.

وصلة إمداد المياه

⚠ تحذير

خطر ناجم عن ارتجاع المياه المتسخة في شبكة مياه الشرب

خطر على الصحة

احرص على مراعاة تعليمات الشركة المغذية بالماء.

وفقاً للوائح السارية فلا يسمح مطلقاً بتشغيل الجهاز دون تركيب فاصل النظام على شبكة ماء الشرب. استخدم فاصل النظام من شركة KÄRCHER أو بدلاً من ذلك فاصل نظام وفقاً للمواصفة EN 12729 النوع BA. الماء الذي تدفق عن طريق فاصل النظام لا يصلح بعد ذلك للشرب. أغلق فاصل النظام دائماً من عند نظام التغذية بالماء، ولا توصله مطلقاً بوصلة ماء الجهاز مباشرة.

• لمعرفة قيم التوصل انظر "المواصفات الفنية".

إرشاد

لا يتضمن حجم التوريد خرطوم التغذية.

إرشاد

1. وصل فاصل النظام بمدخل المياه (مقل المضنون).
2. قم بتوصيل خرطوم الإمداد (الحد الأدنى للطول 7,5 متر، الحد الأدنى للقطر 3/4 بوصة) بوصلة إمداد المياه للجهاز وفاصل النظام.
3. فتح إمداد المياه.

شفط الماء من الخزان

إرشاد

لا يمكن امتصاص الماء من الحاوية باستخدام مجموعة ملحقات RM 110.

⚠ خطر

شفط السوائل المحتوية على منبهات أو مياه الشرب

خطر الإصابة وحدوث تلف وتلوث مياه الشرب

لا تشفط السوائل التي تحتوي على منبهات أبداً، مثل مخفف الطلاء أو البنزين أو الزيت أو المياه غير المفلترة. موانع التسرب في الجهاز غير مقاومة للمذيبات. إن الرذاذ شديد الاشتعال والانفجار وهو سام. لا تشفط المياه من أوعية مياه الشرب أبداً.

1. قم بتوصيل خرطوم الشفط (يقطر 3/4 بوصة على الأقل) بمدخل المياه بالجهاز.
2. علق خرطوم الشفط في مصدر مياه خارجي.

إرشاد

1. أقصى ارتفاع للشفط: 0.5 م
2. حتى تمتص المضخة المياه: ضبط تنظيم الضغط / الكمية
3. لوحة المضخة على القيمة القصوى.

- العسر الكلي: > 28 °عسر المائي، > 50 درجة، > 500 جزء في المليون (mg CaCO₃/لتر)
- حديد: > 0,5 ملغم/ل
- منجنيز: > 0,05 ملجم/لتر
- نحاس: > 2 ملجم/لتر
- كلور نشط: > 0,3 ملجم/لتر
- خال من الروائح الكريهة

الرموز على الجهاز

لا توجه شعاع الضغط العالي على الأشخاص، أو الحيوانات، أو أي معدات كهربائية فعالة أو على الجهاز نفسه. حماية الجهاز من التجمد.	
خطر عن طريق جهد كهربائي. يُسمح فقط لعمال الكهرباء المتخصصين أو المعتمدين بإجراء الأعمال على الأنظمة الكهربائية.	
وفقاً للوائح السارية فلا يسمح مطلقاً بتشغيل الجهاز دون تركيب فاصل النظام على شبكة ماء الشرب. تأكد من أن وصلة الشبكة المائية بمنزلك التي تم توصيلها بجهاز التنظيف بالضغط العالي مزودة بفاصل للنظام وفقاً لمعيار EN 12729 من نوع BA. الماء الذي تدفق عن طريق فاصل النظام لا يصلح بعد ذلك للشرب. يجب دائماً توصيل فاصل النظام بمصدر الإمداد بالمياه وعدم توصيله مباشرة بالجهاز أبداً.	

إرشادات السلامة

- تتطلب إرشادات السلامة التالية على الجهاز:
- عليك مراعاة اللوائح الوطنية ذات الصلة للمشرع الخاصة بأجهزة رش السوائل.
 - عليك مراعاة التعليمات واللوائح الوطنية الخاصة بالوقاية من الحوادث. يجب أن يتم فحص تدفق السائل بانتظام وأن يتم توثيق نتائج الفحص خطياً.
 - عليك مراعاة أن جهاز التدفئة للجهاز هو عبارة عن نظام احتراق. يجب أن يتم فحص أجهزة الاحتراق بشكل منتظم وفقاً للوائح الوطنية السارية.
 - لا يجوز إجراء أي تغييرات على الجهاز أو ملحقاته.
 - لتجنب الخطر الناتج عن درجات الحرارة المرتفعة للغاية، يجب عليك ضبط منظم الضغط/منظم الكميات لوحدة المضخة على الحد الأقصى عند درجات حرارة العمل التي تزيد عن فوق 60 °م.

خطر على الصحة عن طريق الغازات السامة. لا تستنشق غازات العادم.



خطر الإصابة بالحروق عن طريق الأسطح الساخنة.



تجهيزات السلامة

تجهيزات السلامة تعمل على حماية المستخدم ولا يسمح بإيقاف تشغيلها أو تغيير وطبيعتها.

صمام الأمان

- يفتح صمام الأمان عندما يكون مفتاح الضغط تالفاً.
- صمام الأمان مضبوط ومختوم بالرصاصة من قبل المصنع. يتم الإعداد من قبل خدمة العملاء فقط.

مصدر نقص المياه

تتمتع الحماية من نقص المياه بتشغيل المشعل عند نقص المياه.

محدد درجة حرارة انبعاث الغاز

يقوم محدد درجة حرارة انبعاث الغاز بإيقاف تشغيل الجهاز عندما تكون درجة حرارة انبعاث الغاز عالية للغاية.

بدء التشغيل

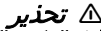

تحذير
قطع الترتيب تالفة
خطر الإصابة

تحقق من أن الجهاز والملحقات وخطوط الإمداد والتوصيلات بحالة سليمة. في حال لم تكن الحالة سليمة، فلا يجوز لك استخدام الجهاز.

1. غلق فرملة التثبيت.

فحص مستوى زيت مضخة الضغط العالي

تنبيه

زيت حليبي

- تضرر الجهاز إذا كان الزيت حليبياً، قم بإبلاغ خدمة العملاء المعتمدة على الفور.
1. وضع الجهاز على أرضية مستوية.
 2. فحص مستوى زيت مضخة الضغط العالي في مؤشر مستوى الزيت.
 3. يجب أن يكون منسوب الزيت في منتصف مؤشر مستوى الزيت. ملء الزيت عند اللزوم.

تركيب الملحقات

إرشاد

- نظام القفل EASY!Lock يربط بين المكونات باستخدام لولب سريع بلطف واحدة فقط، بشكل سريع وآمن.
1. قم بتوصيل أنبوب الرش بمدسد الضغط العالي واربطه يدوياً بإحكام (EASY!Lock).
 2. أدخل فوهة الضغط العالي في أنبوب الرش.

الاستخدام المطابق للتعليمات

استخدم الجهاز للتنظيف فقط، على سبيل المثال للماكينات والمركبات والألمنيوم والأدوات والأوجهات والمدرجات وأدوات الحدائق.

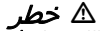

خطر
الاستخدام في محطات الوقود أو مناطق أخرى خطيرة
خطر الإصابة
عليك مراعاة لوائح السلامة المعنية.

إرشاد

لا يجوز وصول مياه الصرف التي تحتوي على زيوت معدنية إلى التربة أو المناطق المائية أو نظام الصرف الصحي. اغسل المحرك أو الجزء السفلي من السيارة في أماكن مناسبة فقط والمجهزة بفاصل للزيت.

قيّم حديدية لإمداد المياه

تنبيه

مياه متسخة

تآكل سابق لوانه أو تراكمات في الجهاز لا تمد الجهاز إلا بمياه نظيفة أو مياه معاد تدويرها لا تتجاوز القيم الحدية.

ينطبق على إمداد المياه القيم الحدية التالية:

- قيمة pH: 6.5-9.5
- قدرة التوصيل الكهربائي: قدرة الماء المتجدد على التوصيل + 1200 معامل احتكاك ساكن/اسم، قدرة التوصيل القصوى 2000 معامل احتكاك ساكن/اسم
- المواد القابلة للترسب (سعة تجريبية 1 لتر، زمن الترسب 30 دقيقة): > 0,5 ملغم/ل
- المواد القابلة للفتارة: > 50 ملجم/لتر، لا توجد مواد أكالة
- الهيدروكربونات: > 20 ملغم/ل
- الكورويد: > 300 ملغم/ل
- السلفات: > 240 ملغم/ل
- الكالسيوم: > 200 ملغم/ل

المحتويات

- 7 فتحة تعبئة الوقود (فقل الخزان)
 8 فلتلر الوقود
 9 مصفاة الوقود
 10 خزان الوقود
 11 محرك كهربائي
 12 حامل مسدس الضغط العالي مع أنبوب الرش
 13 تنظيم الضغط / الكمية لوحدة المضخة
 14 مؤشر مستوى الزيت
 15 برغي تصريف الزيت
 16 برغي ملء الزيت
 17 وحدة المضخة
 18 خط إمداد الكهرباء
 19 فلتلر دقيق (الماء)، HDS 13 / 20-4 S Classic: يُركب الفلتلر الدقيق بإدارته بزاوية 90° للخلف

- 20 الحارق
 21 وصلة إمداد المياه
 22 مستشعر درجة الحرارة
 23 وصلة الضغط العالي
 24 حامل الخرطوم
 25 محول الأشعال
 26 عجلات التوجيه المزودة بفرملة تثبيت
 27 خرطوم الضغط العالي
 28 برغي تثبيت الغطاء
 29 مفتاح المستوى
 30 صامولة تأمين
 31 حساس الرصد الفارغ
 32 لوحة الاستعمال
 33 الغطاء الأمامي
 34 ذراع الزناد
 35 مسدس الضغط العالي
 36 فوهة الضغط العالي
 37 أنبوب الرش
 38 فقل الأمان لمسدس الضغط العالي
 39 شداد لنقل الرافعة
 40 إطارات

لوحة الاستعمال

صورة إيضاحية B
 0 = إيقاف

- 1 مفتاح الجهاز
 2 نوع التشغيل: التشغيل بالماء البارد
 3 نوع التشغيل: التشغيل بالماء الساخن (e = المستوى الاقتصادي، الماء الساخن بحد أقصى 60 °م)
 4 لمبة كترولر الوقود
 5 كود الاستجابة السريعة (QR) للحصول على معلومات

250	إرشادات عامة.....
250	حماية البيئة.....
250	نظرة عامة للجهاز.....
251	الرموز على الجهاز.....
251	الاستخدام المطابق للتعليمات.....
251	إرشادات السلامة.....
251	تجهيزات السلامة.....
251	بدء التشغيل.....
252	الاستعمال.....
254	النقل.....
254	التخزين.....
254	العناية والصيانة.....
255	مساعدة في حالة حدوث أعطال.....
255	الضمان.....
255	الملحقات التكميلية وقطع الغيار.....
256	البيانات الفنية.....

إرشادات عامة



اقرأ دليل التشغيل الأصلي لهذا وإرشادات السلامة المرفقة قبل استخدام الجهاز لأول مرة. ثم تصرف طبقاً لذلك.

- احفظ بالكيين للاستخدام لاحقاً أو تسليمهما للمالك اللاحق.
- قد يؤدي عدم مراعاة دليل التشغيل وإرشادات السلامة إلى تعرض الجهاز لأضرار ومخاطر يتعرض لها المشغل والأشخاص الآخرين.
 - أبلغ البائع فور وقوع أضرار جراء النقل.
 - عند إخراج الجهاز من العبوة، تحقق من محتويات العبوة بحثاً عن أية ملحقات مفقودة أو تلفيات. نطاق التسليم انظر الشكل A.
 - عند التشغيل على ارتفاع 800 م فوق مستوى البحر، يرجى الاتصال بالمتجر الذي تتعامل معه، لكي يتم موائمة ضبط الحارق مع الارتفاع ونسبة الأوكسجين المنخفضة.

حماية البيئة



المواد المستخدمة في التغليف قابلة لإعادة التدوير. يرجى التخلص من مواد التغليف بطريقة تحافظ على البيئة. تحتوي الأجهزة الكهربائية والإلكترونية على مواد قيمة قابلة لإعادة التدوير وغالباً ما تحتوي أيضاً على مكونات مثل البطاريات أو المراكمات أو الزيوت والتي قد تشكل خطورة على صحة الإنسان والبيئة في حالة التعامل معها بشكل غير صحيح أو إذا تم التخلص منها بصورة خاطئة. إلا أن هذه المكونات ضرورية لتشغيل الجهاز بصورة سليمة. لا يجوز التخلص من الأجهزة المميزة بهذا الرمز مع النفايات المنزلية.

إرشادات حول مواد المحتويات (REACH)

تجد المعلومات الحالية حول المحتويات على الموقع:
www.kaercher.de/REACH

إرشادات إضافية حول حماية البيئة

يرجى عدم السماح بوصول زيت المحرك، الديزل والبنزين إلى البيئة. يرجى حماية الأرض والتخلص من الزيت القديم بصورة ملائمة بيئياً.

نظرة عامة للجهاز

مواصفات الجهاز

صورة إيضاحية A

- 1 حامل الكابل
 2 الحماية من نقص المياه وضمان الأمان
 3 الصمام المغناطيسي للوقود
 4 مضخة الوقود
 5 لوحة الطراز
 6 مروحة المشعل



THANK YOU!
MERCI! DANKE! ¡GRACIAS!



Registrieren Sie Ihr Produkt und profitieren Sie von vielen Vorteilen.

Register your product and benefit from many advantages.

Enregistrez votre produit et bénéficiez de nombreux avantages.

Registre su producto y aproveche de muchas ventajas.

www.kaercher.com/welcome



Bewerten Sie Ihr Produkt und sagen Sie uns Ihre Meinung.

Rate your product and tell us your opinion.

Évaluer votre produit et dites-nous votre opinion.

Reseñe su producto y díganos su opinión.



www.kaercher.com/dealersearch

Alfred Kärcher SE & Co. KG

Alfred-Kärcher-Str. 28-40

71364 Winnenden (Germany)

