



MODE D'EMPLOI ET DE MAINTENANCE

GROUPES COMPRESSEUR ROTATIF À VIS SILENCIEUX

Code	
9828093271	03
Édition 03/2020	



469800 AS 51DR-10
 469804 AS V51DR-10

469850 AS61DR-10
 469854 AS V61DR-10

(VSD *) : Compresseurs à vitesse variable

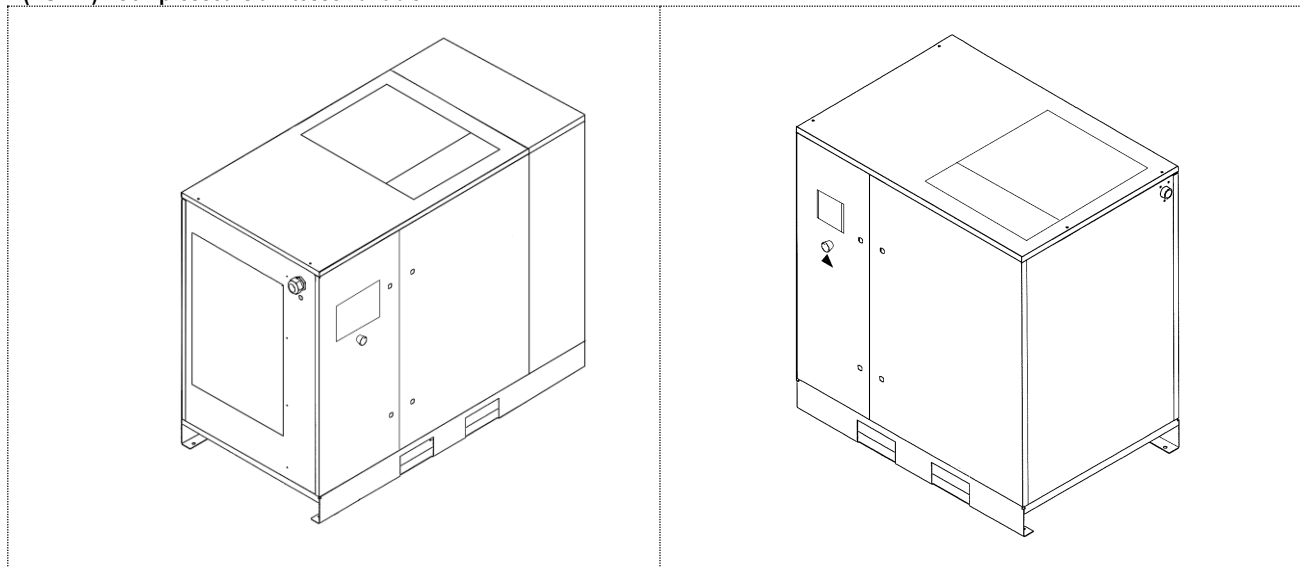

LIRE ATTENTIVEMENT CE MANUEL AVANT D'EFFECTUER TOUTE OPÉRATION SUR LE GROUPE COMPRESSEUR.



AVERTISSEMENT : LES CONDENSATEURS À L'INTÉRIEUR DU VARIATEUR RESTENT CHARGÉS PENDANT 15 MINUTES APRÈS QUE L'UNITÉ A ÉTÉ DÉBRANCHÉE DE L'ALIMENTATION ÉLECTRIQUE PRINCIPALE.

ATTENDRE AU MOINS 15 MINUTES APRÈS QUE L'ALIMENTATION A ÉTÉ DÉBRANCHÉE AVANT D'EFFECTUER TOUTE OPÉRATION DE MAINTENANCE OU DE RÉPARATION POUR ÉVITER LA MORT OU DES BLESSURES GRAVES.

INDEX	
PARTIE A : INFORMATIONS DESTINÉES À L'UTILISATEUR	17.0 MISE AU REBUT DE L'UNITÉ
1.0 CARACTÉRISTIQUES GÉNÉRALES	18.0 LISTE DES PIÈCES DÉTACHÉES POUR LA MAINTENANCE DE ROUTINE
2.0 USAGE PRÉVU	19.0 DÉPANNAGE ET SOLUTIONS D'URGENCE
3.0 FONCTIONNEMENT	
4.0 RÈGLES DE SÉCURITÉ STANDARD	PARTIE B : INFORMATIONS RÉSERVÉES POUR LE PERSONNEL TECHNIQUE QUALIFIÉ
5.0 DESCRIPTION DES AVERTISSEMENTS DE DANGER	20.0 MISE EN ROUTE
6.0 ZONES DE DANGER	21.0 LA MAINTENANCE GÉNÉRALE ORDINAIRE NÉCESSITE DU PERSONNEL FORMÉ
7.0 DISPOSITIFS DE SÉCURITÉ	22.0 VIDANGE
8.0 POSITION DES PLATEAUX	23.0 CHANGEMENT DU FILTRE À HUILE ET DU FILTRE SÉPARATEUR D'HUILE
9.0 SALLE DES COMPRESSEURS	24.0 LUBRIFICATION DE ROULEMENTS DE MOTEUR
10.0 TRANSPORT ET MANIPULATION	25.0 SCHÉMA OLÉOPNEUMATIQUE
11.0 DÉBALLAGE	26.0 CALIBRATIONS POUR SÈCHEUR
12.0 INSTALLATION	27.0 VITESSE VARIABLE "VSD"
13.0 DIMENSIONS ET CARACTÉRISTIQUES TECHNIQUES	
14.0 DESCRIPTION MACHINE	IMPORTANT : UNE COPIE DES SCHÉMAS DE CÂBLAGE SE TROUVE DANS L'ARMOIRE ÉLECTRIQUE DU COMPRESSEUR.
14.1 Disposition générale	
14.2 Panneau de contrôle et de commande	
14.3 Contrôleur Swipe pour unités à vitesse fixe	
14.4 Contrôleur Swipe+ pour unités à vitesse variable	
14.5 Contrôleur tactile en option pour vitesse fixe et vitesse variable	
14.6 Connexion au serveur Web	
15.0 MAINTENANCE ORDINAIRE QUE L'UTILISATEUR DOIT EFFECTUER	
16.0 PÉRIODES D'INACTIVITÉ	

DONNÉES D'IDENTIFICATION MACHINE ET FABRICANT

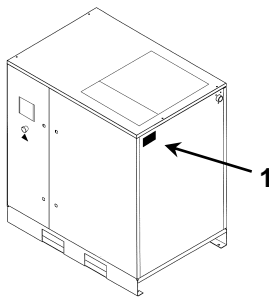

1) Position de la plaque d'identification

ADRESSES DES CENTRES D'ASSISTANCE

En cas de panne ou de dysfonctionnement de la machine, éteignez-la et ne la manipulez pas. Si des réparations sont nécessaires, adressez-vous uniquement à un centre d'assistance technique agréé par le fabricant et insistez sur l'utilisation de pièces de rechange d'origine.

Le non-respect de ce qui précède peut mettre en danger la sécurité de la machine.

INTRODUCTION

Conserver soigneusement ce manuel pour toute consultation future ; le manuel d'emploi et de maintenance fait partie intégrante de la machine. Lire attentivement ce manuel avant d'effectuer tout travail sur le groupe compresseur.

L'installation de l'unité de compresseur et toutes les opérations l'impliquant doivent être réalisées conformément à la réglementation en vigueur en ce qui concerne les installations électriques et la sécurité des personnes.

CARACTÉRISTIQUES ET CONSIGNES DE SÉCURITÉ**MACHINE AVEC DÉMARRAGE AUTOMATIQUE**

Lock Out - Tag Out (LOTO) : Ouvrez l'interrupteur d'isolement de tension et verrouillez-le avec un verrou personnel. Étiquetez l'interrupteur d'isolement électrique avec le nom du technicien d'entretien.



AVANT D'ENLEVER LES CARTERS DE PROTECTION POUR EFFECTUER TOUTE OPÉRATION DE MAINTENANCE SUR LA MACHINE, COUPER L'ALIMENTATION ÉLECTRIQUE ET ÉVACUER LA PRESSION RÉSIDUELLE DANS L'UNITÉ.

TOUT ENTRETIEN SUR LES PARTIES ÉLECTRIQUES, DOIT ÊTRE EFFECTUÉ PAR DU PERSONNEL PROFESSIONNELLEMENT QUALIFIÉ.

CETTE MACHINE NE CONVIENT PAS POUR UNE INSTALLATION À L'EXTÉRIEUR

CETTE MACHINE RESPECTE LES EXIGENCES ESSENTIELLES DE SÉCURITÉ PRÉVUES PAR LA NORME EUROPÉENNE (2006/42 CE).

ATTENTION : Le contrôleur du compresseur contient un module radio intégré avec une antenne intégrée, max 2 watts RF de puissance rayonnée !

Le contrôleur du compresseur ne doit pas être utilisé en continu par un opérateur, uniquement pour les changements de service et de paramètres. Si l'antenne interne du contrôleur est utilisée, l'opérateur se tient à plus de 20 cm du contrôleur. Si l'antenne externe est utilisée, elle doit être placée à au moins 20 cm d'un opérateur. Seule la main de l'opérateur est à moins de 20 cm de l'antenne lorsque vous touchez le contrôleur pour modifier les paramètres.

LES LIQUIDES LUBRIFIANTS ET AUTRES FLUIDES ÉVENTUELS NE DOIVENT PAS ÊTRE DÉCHARGÉS DANS L'ENVIRONNEMENT. CES PRODUITS POLLUANTS ET DANGEREUX DOIVENT OBLIGATOIREMENT ÊTRE MIS AU REBUT PAR DES SOCIÉTÉS SPÉCIALISÉES ET AGRÉÉS EN FONCTION DES DIFFÉRENTS TYPES DE PRODUITS. DIFFÉRENCIER LES COMPOSANTS DU COMPRESSEUR SELON LES MATÉRIAUX DE CONSTRUCTION DIFFÉRENTS (PLASTIQUE, CUIVRE, FER, FILTRE À HUILE, FILTRE À AIR, ETC. ;)

Le fabricant n'accepte aucune responsabilité pour les dommages causés à la suite de négligences ou par le non-respect des instructions indiquées ci-dessus.

VALVE DE SÉCURITÉ :

Les soupapes de sécurité du réservoir d'huile doivent être vérifiées chaque année et remplacées conformément à la législation en vigueur.

LE NON-RESPECT DE CE QUI EST INDIQUÉ CI-DESSUS PEUT ENTRAÎNER UN RISQUE D'EXPLOSION DU RÉCEPTEUR D'AIR.

Le fabricant n'accepte aucune responsabilité pour les dommages causés à la suite de négligences ou par le non-respect des instructions indiquées ci-dessus.

1.0 CARACTÉRISTIQUES GÉNÉRALES

Les groupes compresseurs utilisent des compresseurs à air rotatifs à vis mono-étagés avec injection d'huile.

Le système est autoporteur et ne nécessite pas de boulons ou d'autres dispositifs pour l'ancrer au sol.

L'appareil est entièrement assemblé en usine ; les raccordements nécessaires pour sa mise en place sont les suivantes :

- branchement au réseau d'alimentation (voir chapitre installation)
- branchement au réseau de l'air comprimé (voir chapitre installation)

2.0 USAGE PRÉVU

Le compresseur a été fabriqué pour fournir de l'air comprimé à usage industriel.

La machine ne peut pas être utilisée dans les endroits où il existe un risque d'incendie ou d'explosion ou lorsque le travail effectué libère des substances dans l'environnement qui sont dangereuses en matière de sécurité (par exemple : solvants, vapeurs inflammables, alcool, etc.).

En particulier, l'appareil ne peut pas être utilisé pour produire de l'air qui doit être respiré par l'homme ou utilisé en contact direct avec les denrées alimentaires. Ces usages sont autorisés si l'air comprimé produit est filtré au moyen d'un système de filtrage adapté (Consulter le fabricant pour ces usages spéciaux.) Cet appareil doit être utilisé uniquement dans le but pour lequel il a été spécialement conçu.

Tous les autres usages doivent être considérés comme incorrectes et donc déraisonnables.

Le fabricant ne peut être tenu responsable pour les dommages résultant d'une utilisation inadéquate, incorrecte ou déraisonnable.

3.0 FONCTIONNEMENT

3.1 FONCTIONNEMENT DU COMPRESSEUR

Le moteur électrique et le compresseur sont couplés par l'intermédiaire d'une transmission à engrenages.

Le compresseur aspire l'air extérieur par le clapet d'aspiration. L'air aspiré est filtré à travers la cartouche montée en amont de la soupape d'aspiration. À l'intérieur du groupe compresseur, l'air et l'huile de lubrification sont comprimés et envoyés au réservoir de séparation de l'huile où l'huile est séparée de l'air comprimé ; l'air est ensuite filtré à nouveau par la cartouche de séparation de l'huile pour réduire la quantité de particules d'huile en suspension à un minimum. À ce stade, les deux flux (d'huile et d'air) sont envoyés à deux refroidisseurs séparés où ils sont refroidis au moyen d'un flux d'air prélevé dans l'environnement par un ventilateur spécial à l'intérieur de la machine. L'huile refroidie retourne dans le récupérateur et l'air comprimé sort de la machine par la sortie.

3.2 FONCTIONNEMENT POUR LE SÈCHEUR

Le fonctionnement du sécheur est décrit ci-dessous. Le réfrigérant gazeux provenant de l'évaporateur (4) est aspiré par le compresseur de réfrigération (1) et il est pompé dans le condenseur (2). Celui-ci permet sa condensation, éventuellement au moyen du ventilateur (3) ; le réfrigérant condensé traverse le filtre de déshydratation (8) et se développe à travers le tube capillaire (7) et retourne dans l'évaporateur où il produit l'effet frigorigène.

En raison de l'échange thermique avec l'air comprimé qui passe à travers l'évaporateur contre la vapeur, le réfrigérant s'évapore et retourne dans le compresseur pour un nouveau cycle. Le circuit est équipé d'un système de dérivation pour le réfrigérant ; il intervient pour régler la capacité frigorifique disponible pour la charge de refroidissement actuelle. Cela est réalisé en injectant un gaz chaud sous le contrôle de la vanne (9) : cette soupape maintient la pression du réfrigérant constante dans l'évaporateur et, par conséquent, le point de rosée ne descend jamais en-dessous de 0° C afin d'empêcher le condensat de geler à l'intérieur de l'évaporateur.

Le sécheur fonctionne tout automatiquement ; il est calibré en usine pour un point de rosée de 5 °C et par conséquent, aucun autre calibrage n'est nécessaire.

SCHEMA DE FLUX DU SÈCHEUR

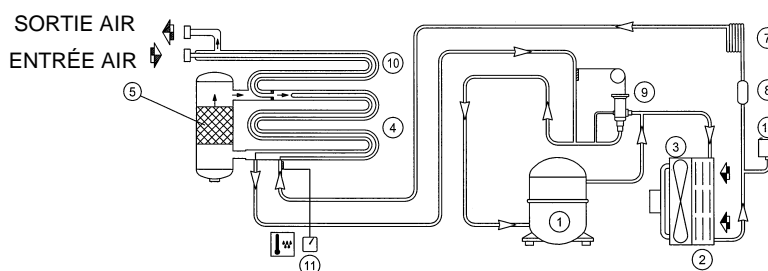

4.0 CONSIGNES DE SÉCURITÉ GÉNÉRALES

L'appareil ne peut être utilisé que par du personnel qualifié et spécialement autorisé.

Toute altération de la machine ou modification non approuvées au préalable par le fabricant soulève ce dernier de toute responsabilité en cas de dommages résultant des actions ci-dessus.









Le retrait ou la modification des dispositifs de sécurité constitue une violation des Normes Européennes en matière de sécurité.

S'ASSURER QU'IL Y A UN SECTIONNEUR ET DES FUSIBLES EN AMONT DE LA MACHINE. POUR PLUS DE DETAILS (TAILLE ET TYPE), VOIR LE SCHEMA DE CABLAGE / SERVICE.



TOUS LES TRAVAUX SUR L'INSTALLATION ÉLECTRIQUE, MÊME MINIMES, DOIVENT ÊTRE EFFECTUÉS PAR DU PERSONNEL PROFESSIONNELLEMENT QUALIFIÉ.

5.0 DESCRIPTION DES SIGNAUX DE DANGER

	1) ÉJECTION DU FLUIDE		6) PARTIES CHAUDES
	2) TENSION ÉLECTRIQUE DANGEREUSE		8) PARTIES MOBILES
	3) AIR PAS ADAPTÉ POUR ÊTRE RESPIRÉ		9) MACHINE AVEC DÉMARRAGE AUTOMATIQUE
	4) BRUIT		
	5) HAUTE PRESSION		

5.1 DESCRIPTION DES PANNEAUX OBLIGATOIRES

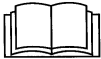
	11) LIRE LE MANUEL D'EMPLOI ET DE MAINTENANCE		
---	---	--	--

6.0 ZONES DE DANGER

6.1 ZONES DE DANGER POUR GROUPE COMPRESSEUR

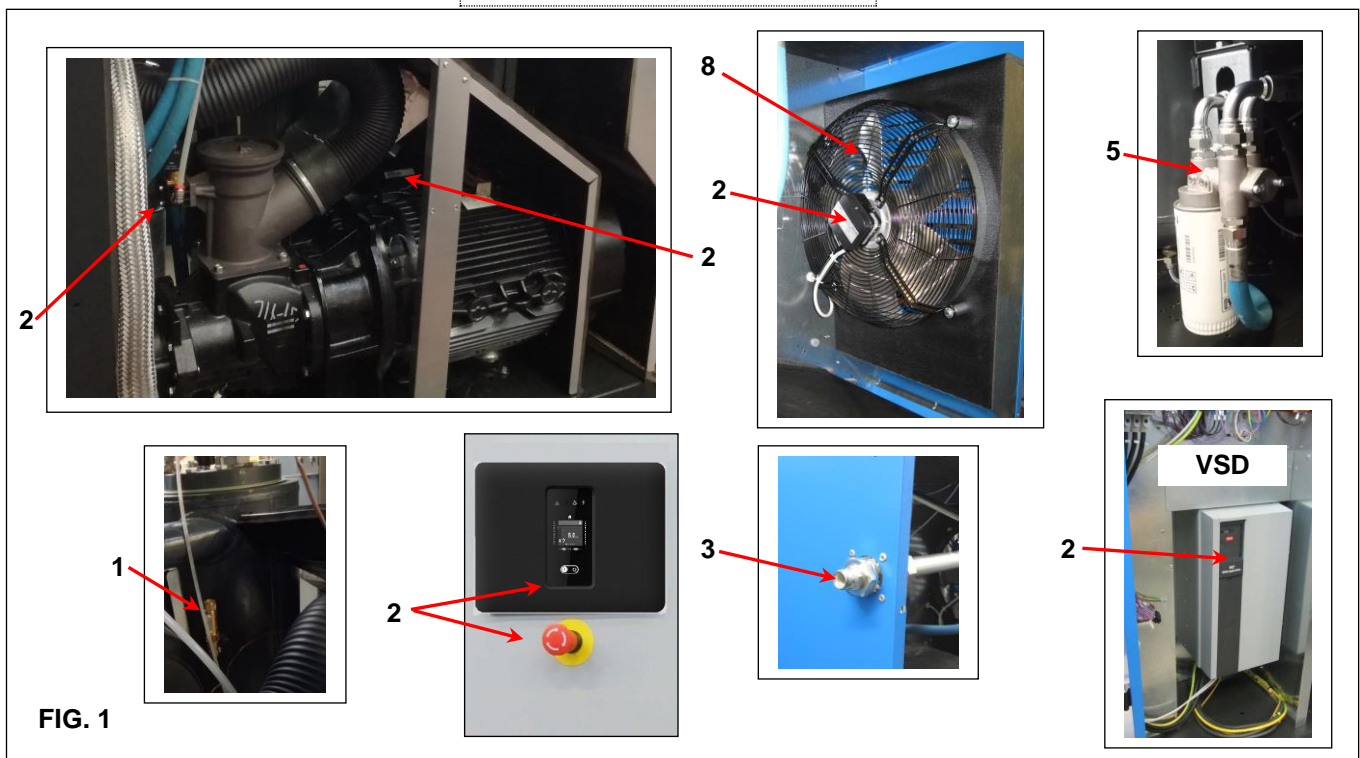

FIG. 1



6.2 ZONES DE DANGER POUR LE SÈCHEUR

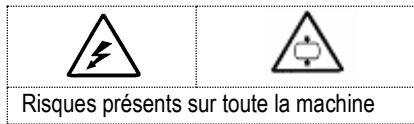
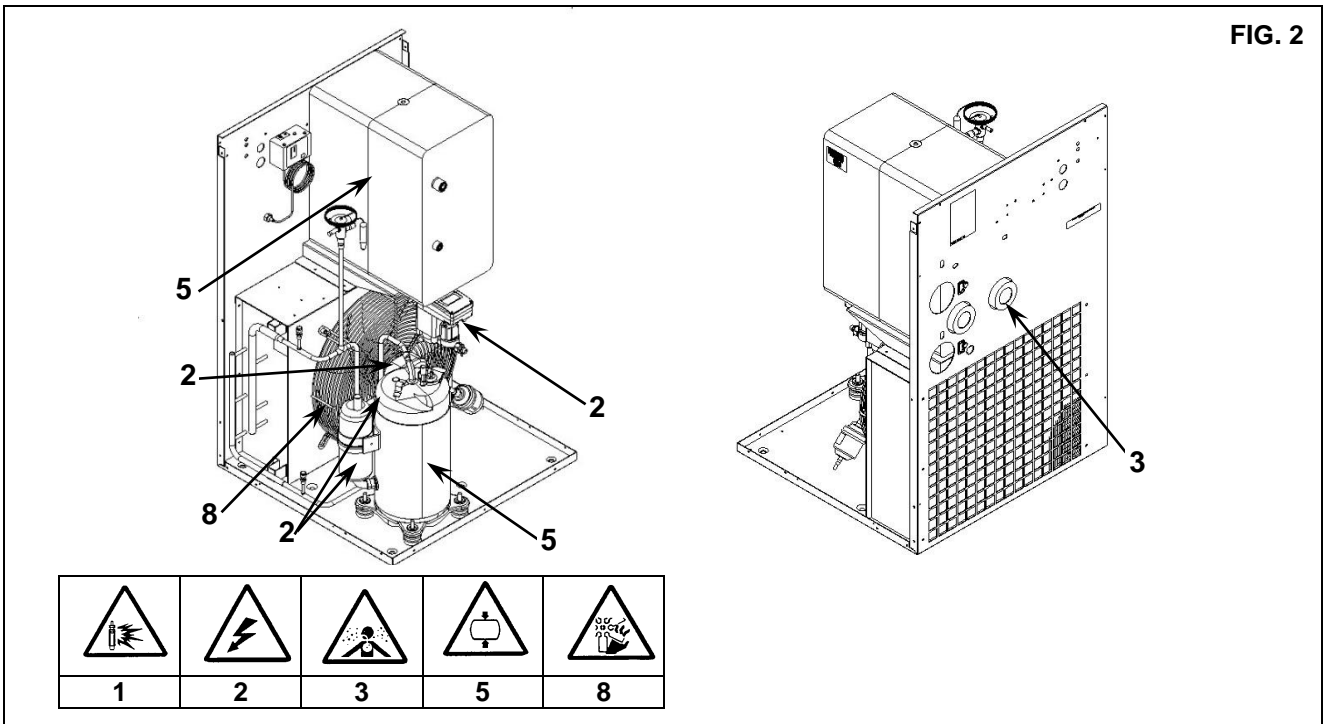

FIG. 2



7.0 DISPOSITIFS DE SÉCURITÉ

7.1 DISPOSITIFS DE SÉCURITÉ POUR COMPRESSEUR A VIS (Fig. 3)

1) Vis de sécurité	4) Bouton d'arrêt d'urgence avec garniture mécanique et dégagement de la rotation.
2) Panneaux latéraux et porte sur panneau électrique, ouverts à l'aide d'une clé spéciale	5) Bouchon de remplissage huile (avec reniflard de sécurité)
3) Dispositif de protection fixe - ventilateur de refroidissement	6) Valve de sécurité

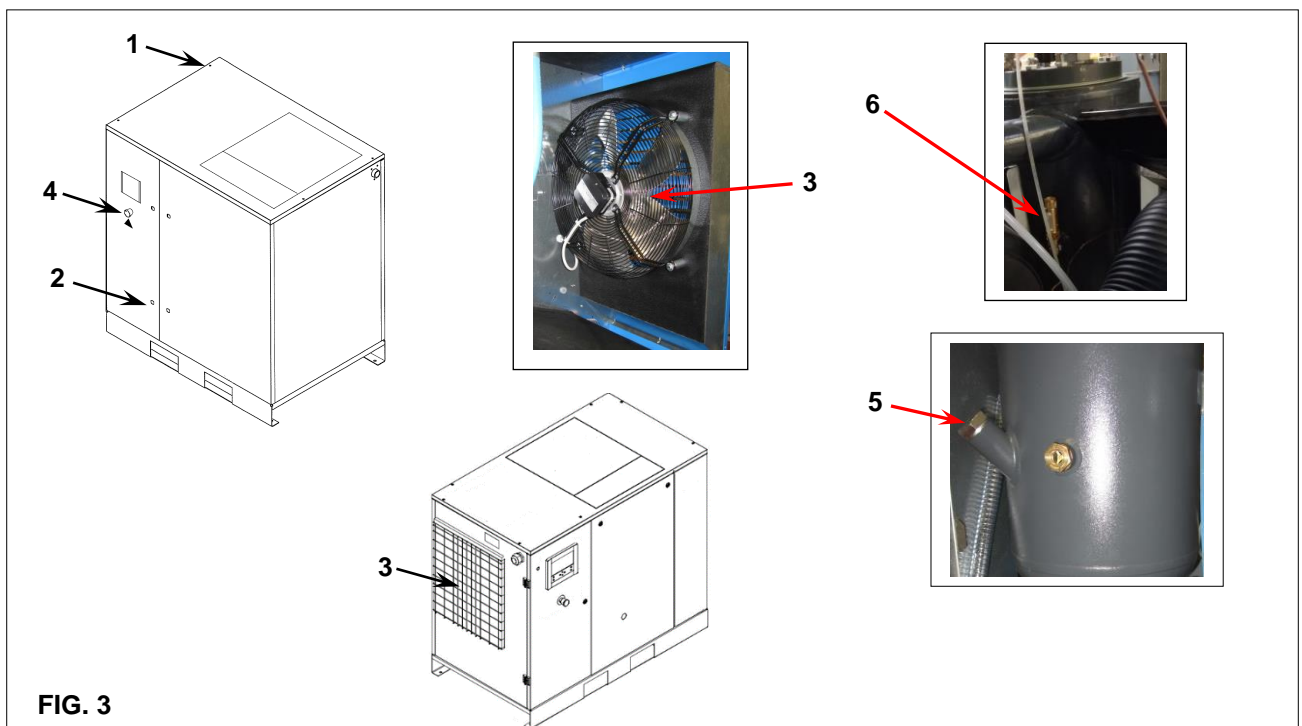

FIG. 3

7.2 DISPOSITIFS DE SÉCURITÉ POUR LE GROUPE SÉCHAGE

1) Protection ventilateur

2) Terre

FIG. 4

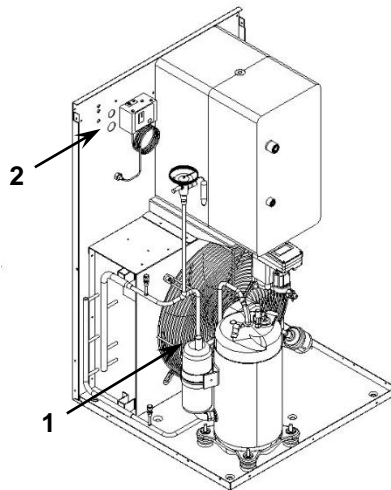

8.0 POSITION DES PLAQUES

8.1 POSITION DES PLAQUES DE DANGER POUR LE GROUPE COMPRESSEUR

Les plaques fixées sur le compresseur font partie intégrante de la machine, elles ont été appliquées pour des raisons de sécurité et ne doivent en aucun cas être enlevées ou altérées.

1) Plaque dangers code 1079990348

2) Plaque "Machine avec démarrage automatique" 2202260791

FIG. 5

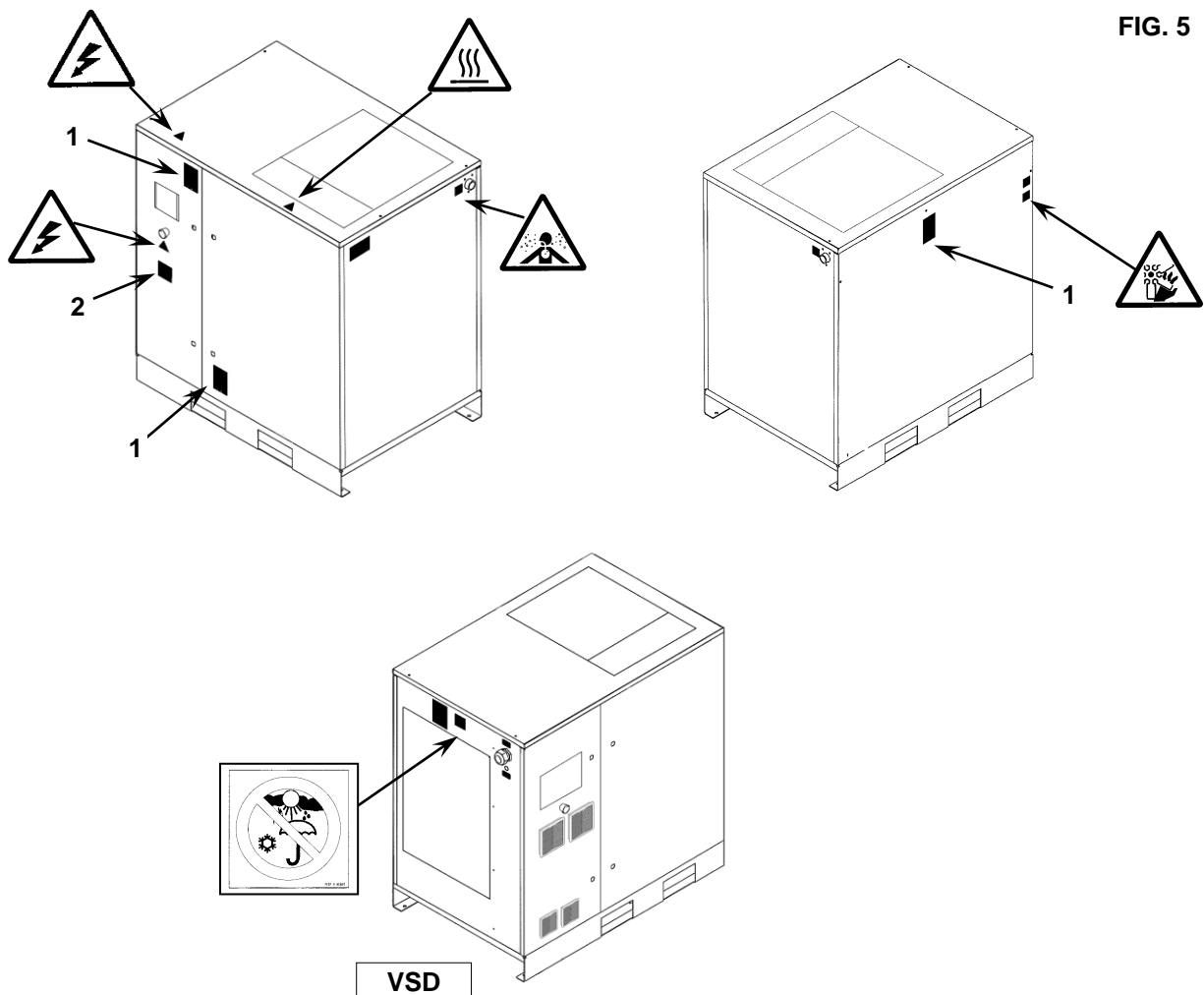

8.2 POSITION DES PLAQUES DE DANGER POUR LE SÈCHEUR

Les plaques fixées sur le compresseur font partie intégrante de la machine, elles ont été appliquées pour des raisons de sécurité et ne doivent en aucun cas être enlevées ou altérées.

1) Plaques de danger code 1079990348

FIG. 6

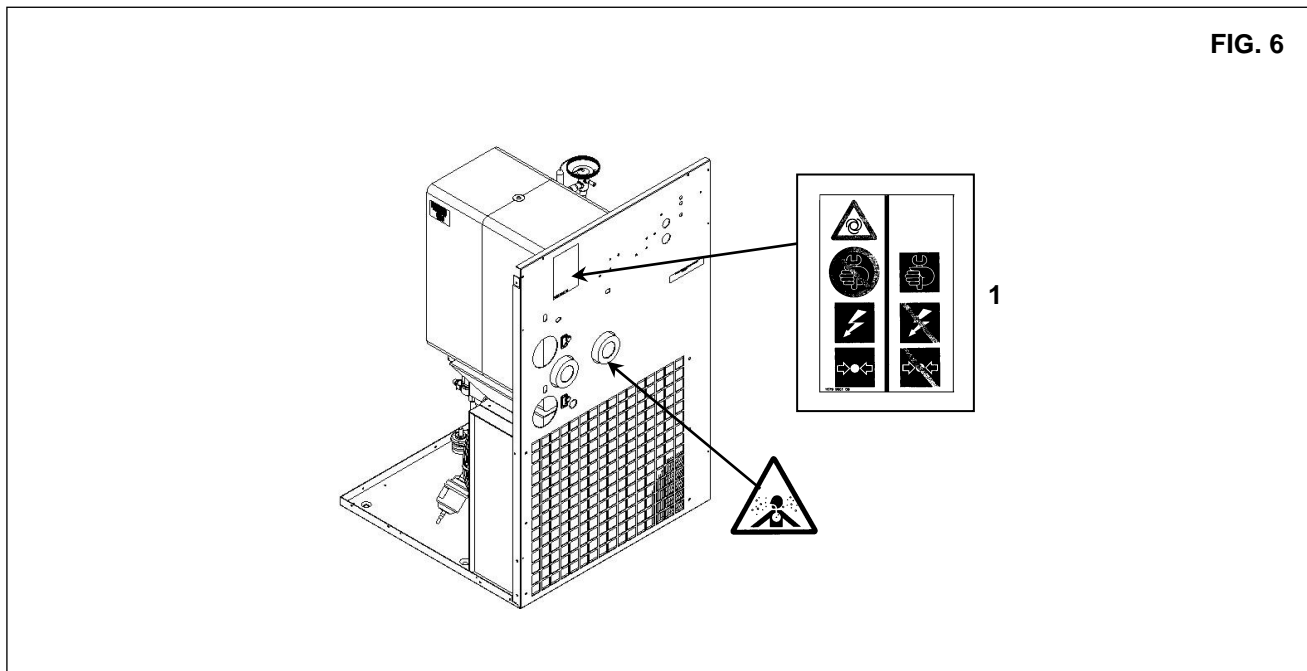

8.3 POSITION DE LA PLAQUE DE DONNÉES POUR L'UNITÉ DU COMPRESSEUR

1) Plaque d'identification

FIG. 7

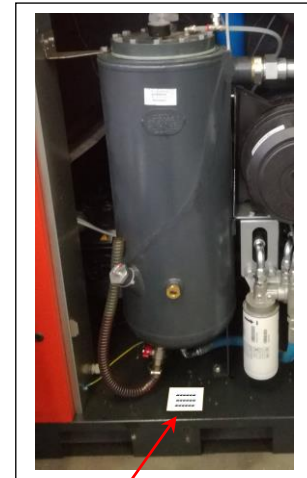
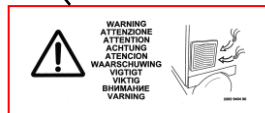
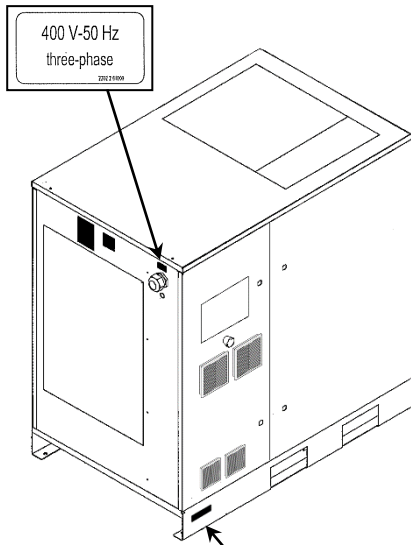

- (en) Drain condensate from the oil collector
- (it) Scaricare la condensa del collettore olio
- (fr) Purger l'eau de condensation de collecteur huile
- (de) Kondenswasser aus dem Ölbehälter ablassen
- (es) Descargar la condensación del colector de aceite
- (nl) Condensaat aftappen uit de olieopvangbak
- (da) Dræne kondensat fra oliebeholderen
- (no) Tapp av kondensat fra oljeoppsamleren
- (pl) Człynie kondensat z kolektora oleju
- (sv) Avtappa kondensat från oljetanken
- (cs) Vyprázdit kondenzát z olejové jímky
- (fi) Tyhjentää öljyväiliin lauhde
- (et) Alkohoolijäätyn viivonpurun välttämiseksi välttämällä öljyä
- (hu) Óljetart a kondenzátot a csapadékot!
- (pt) Siquê condensat se zbirnika oleju
- (ro) Purger a condensatului din colector de olei
- (ru) Дренаж конденсата из коллектора де масла
- (sl) Izločite kondenzat iz posode za olej

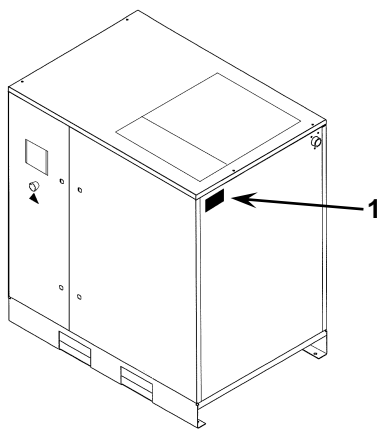

Sens de rotation à vitesse fixe et VSD.

8.4 POSITIONNEMENT DE LA PLAQUE POUR LE SÈCHEUR

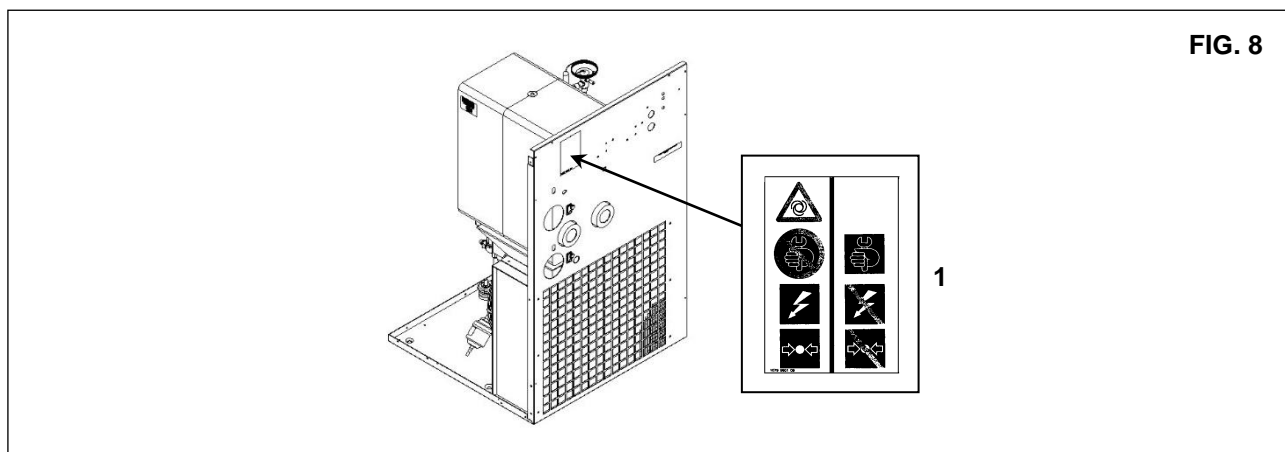

FIG. 8

9.0 SALLE DES COMPRESSEURS

9.1 SOL

Le sol doit être homogène et de type industriel ; le poids total de la machine est indiqué au Chap. 13.0

Se rappeler du poids total de la machine quand vous la positionnez.

9.2 VENTILATION

Lorsque la machine est en marche, la température de la pièce ne doit pas être supérieure à **40 °C** ou inférieure à **4°C**.

Le volume de la pièce doit être d'environ **60 m³**. La pièce doit être dotée de 2 ouvertures pour la ventilation d'une surface d'environ **1,6 m²** chacune. La première ouverture doit être en position haute pour évacuer l'air chaud, la seconde ouverture doit être basse pour permettre l'entrée d'air extérieur pour la ventilation. Si l'environnement est poussiéreux, il est conseillé d'installer un panneau de filtrage sur cette ouverture.

9.3 EXEMPLES DE VENTILATION DE LA SALLE COMPRESSEURS

FIG. 9

ATTENTION : Tube amovible pour permettre le nettoyage du radiateur.

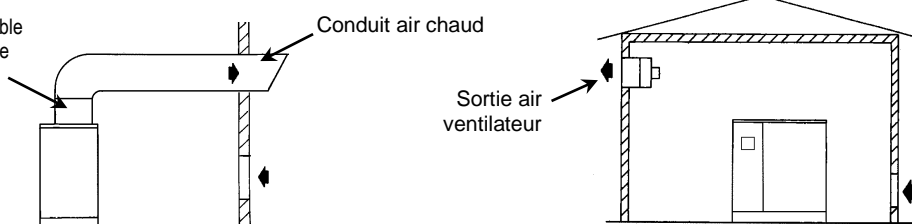

Veillez assurer la composition appropriée de l'air dans la salle des machines : - nettoyez sans contaminants nuisibles (p.ex. poussière, fibres, sable fin), sans gaz ou vapeurs explosifs ou chimiquement instables ni substances formatrices acides / alcalines, en particulier d'ammoniac, de chlore ou d'hydrogène sulfuré.

Des défaillances similaires affectent les remboursements de garantie.

10.0 TRANSPORT ET MANIPULATION

La machine doit être transportée comme indiqué dans les figures suivantes.

FIG. 10

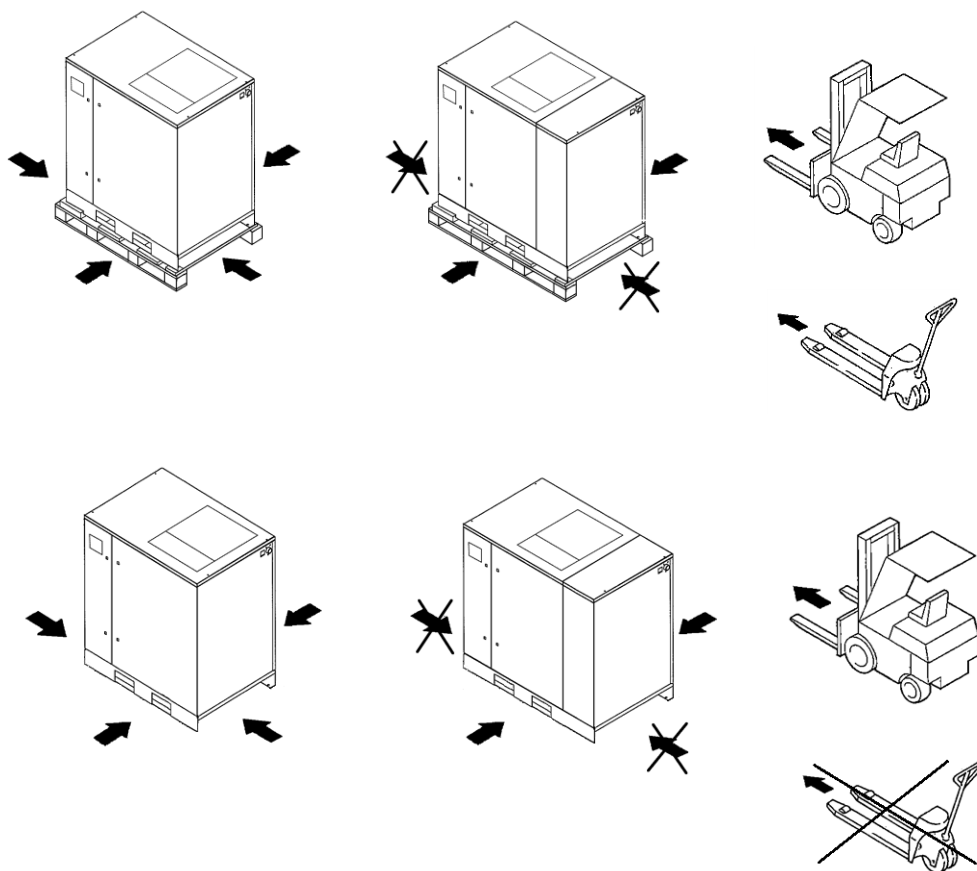

11.0 DÉBALLAGE

Après avoir retiré l'emballage, s'assurer que la machine est intacte et qu'il n'y a pas de pièces visiblement endommagées. En cas de doute, ne pas utiliser la machine mais contacter le fabricant ou le revendeur. Le matériau d'emballage (sacs en plastique) ne doit pas être laissé à la portée des enfants ou abandonné dans l'environnement, car il constitue une source potentielle de danger et pollution. Éliminer ces matériaux dans les centres de collecte agréés.

12.0 INSTALLATION**12.1 MISE EN PLACE**

Après avoir déballé l'équipement et préparé la salle du compresseur, mettre la machine en position en vérifiant les éléments suivants :

- s'assurer qu'il y a suffisamment d'espace autour de la machine pour permettre les opérations de maintenance (voir Fig. 11).

FIG. 11

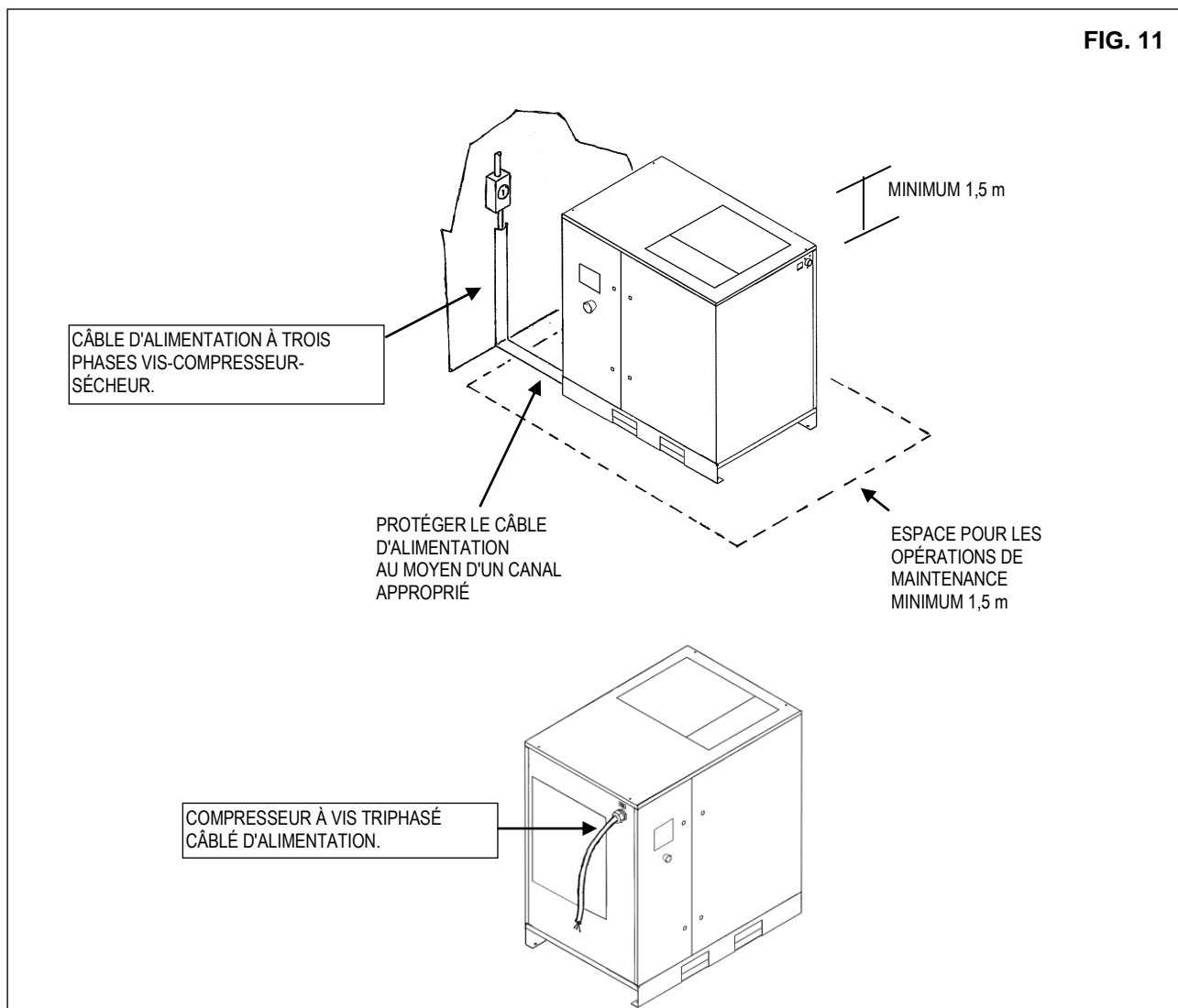

S'ASSURER QUE L'OPÉRATEUR PUISSE VOIR TOUTE LA MACHINE À PARTIR DU PANNEAU DE COMMANDE ET VÉRIFIER QU'IL N'Y A AUCUNE PERSONNE NON AUTORISÉE PRÉSENTE DANS LES ENVIRONS DE LA MACHINE.

12.2 BRANCHEMENT ÉLECTRIQUE

- Vérifier que l'état de la tension d'alimentation est la même que la valeur indiquée sur la plaque signalétique de la machine.
- Vérifier l'état des câbles de ligne et veiller à ce qu'il y ait un câble de mise à la terre efficace.
- **S'assurer qu'il y a un sectionneur et des fusibles en amont de la machine pour le compresseur et le sécheur. Pour plus de détails (taille et type), voir le schéma de câblage / service**
- Brancher les câbles d'alimentation de la machine avec le plus grand soin, selon les normes en vigueur. Ces câbles doivent être comme indiqué sur le schéma de câblage de la machine.
- Connecter les câbles aux bornes de charge sur le panneau électrique et s'assurer qu'ils sont bien serrés. Après les 50 premières heures de travail, vérifier que les vis sur les bornes électriques sont serrées.



SEUL LE PERSONNEL QUALIFIÉ PROFESSIONNELLEMENT PEUT ACCÉDER AU TABLEAU ÉLECTRIQUE. COUPER LE COURANT AVANT L'OUVERTURE DE LA PORTE DU PANNEAU ÉLECTRIQUE. LE RESPECT DES NORMES EN VIGUEUR CONCERNANT LES INSTALLATIONS ÉLECTRIQUES EST FONDAMENTAL POUR LA SÉCURITÉ DE L'OPÉRATEUR ET POUR LA PROTECTION DE LA MACHINE.

CÂBLES, PRISES ET TOUT AUTRE TYPE DE MATÉRIEL ÉLECTRIQUE UTILISÉ POUR LE BRANCHEMENT DOIVENT ÊTRE ADAPTÉS POUR L'UTILISATION ET CONFORMES AUX CONDITIONS ÉNONCÉES PAR LES NORMES EN VIGUEUR.

FRANÇAIS

12.3 BRANCHEMENT AU RÉSEAU AIR COMPRIMÉ

Monter un robinet d'isolement (à bille) Réf. 1 entre la machine et le réseau d'air comprimé de sorte que le compresseur puisse être isolé lors des opérations de maintenance (voir figure 12).



TUYAUX, RACCORDS ET CONNEXIONS UTILISÉS POUR LE RACCORDEMENT DE L'ÉLECTROCOMPRESSEUR AU RÉSEAU D'AIR COMPRIMÉ DOIVENT ÊTRE ADAPTÉS À L'UTILISATION SELON LES PRESCRIPTIONS DE LA RÉGLEMENTATION EN VIGUEUR DANS LE PAYS D'UTILISATION.

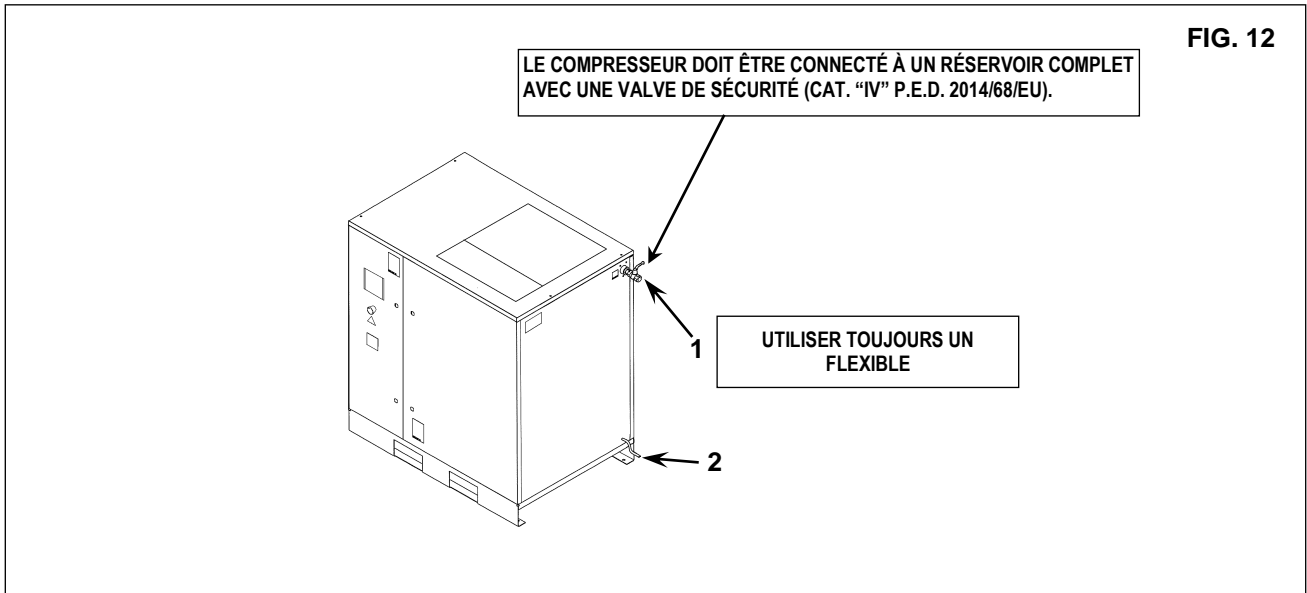

Le drainage automatique Réf. 2 Fig. 12 de la condensation est conduit hors de la machine à l'aide d'un tuyau flexible qui peut être inspecté. Le drainage doit se conformer aux réglementations locales en vigueur.



LE FABRICANT NE SAURAIT ACCEPTER LA RESPONSABILITÉ DE TOUT DOMMAGE OU DE DÉFAILLANCE CAUSÉE PAR LE NON-RESPECT DE CES INSTRUCTIONS.

12.4 MISE EN ROUTE

Voir la partie B de ce manuel, **Chapitre 20.0**

13.0 DIMENSIONS ET CARACTÉRISTIQUES TECHNIQUES

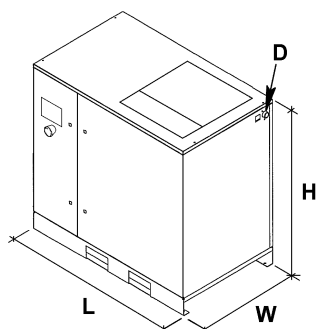

	Dimensions (mm)			Connexion d'air
	L	W	H	D
HP 40 - 50 - 60 kW 30 - 37 - 45	1320	830	1555	1"1/4
Poids Kg.				
HP 40 - kW 30	589		605 (IVR)	
HP 50 - kW 37	610		626 (IVR)	
HP 60 - kW 45	629		656 (IVR)	

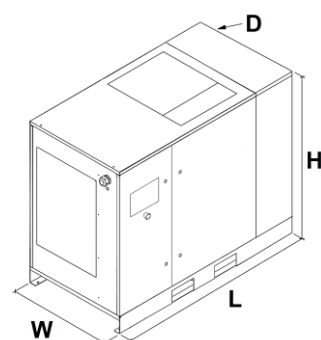

	Dimensions (mm)			Connexion d'air
	L	W	H	D
HP 40 - 50 - 60 kW 30 - 37 - 45	1810	830	1555	1"1/4
Poids Kg.				
HP 40 - kW 30	707		723 (IVR)	
HP 50 - kW 37	728		744 (IVR)	
HP 60 - kW 45	747		774 (IVR)	



	HP 40- kW 30				HP 50 - kW 37				HP 60 - kW 45			
	7,5	8,5	10	13	7,5	8,5	10	13	7,5	8,5	10	13
Pression max bars	7,5	8,5	10	13	7,5	8,5	10	13	7,5	8,5	10	13
Pression nominale bars	7	8	9,5	12,5	7	8	9,5	12,5	7	8	9,5	12,5
Capacité air standard m3/h :	319	308	274	241	396	365	342	310	454	436	400	349
Bruit dB(A)	71,5				73				74,5			
Réglage fonctionnement huile °C	71				71				71			
Charge en huile l.	21				21				22			



	HP 40- kW 30 (VSD)			HP 50 - kW 37 (VSD)			HP 60 - kW 45 (VSD)		
	-	10	13	-	10	13	-	10	13
Pression max bars	-	10	13	-	10	13	-	10	13
Pression nominale bars	7	9,5	12,5	7	9,5	12,5	7	9,5	12,5
Capacité air standard m3/h :	318	274	225	401	343	272	447	404	353
Bruit dB(A)	71,5			73			74,5		
Réglage fonctionnement huile °C	71			71			71		
Charge en huile l.	21			21			22		

	HP 40- kW 30				HP 50 - kW 37				HP 60 - kW 45			
	107	132	157	182	107	132	157	182	107	132	157	182
Pression max PSI	107	132	157	182	107	132	157	182	107	132	157	182
Pression nominale PSI	100	125	150	175	100	125	150	175	100	125	150	175
Capacité air standard m3/h :	317	293	259	236	401	365	324	311	459	439	381	344
Bruit dB(A)	71,5				73				74,5			
Réglage fonctionnement huile °C	71				71				71			
Charge en huile l.	21				21				22			

	HP 40- kW 30 (VSD)			HP 50 - kW 37 (VSD)			HP 60 - kW 45 (VSD)		
	107		157	107		157	107		157
Pression max PSI	107		157	107		157	107		157
Pression nominale PSI	100		150	100		150	100		150
Capacité air standard m3/h :	318		271	401		338	447		404
Bruit dB(A)	71,5			73			74,5		
Réglage fonctionnement huile °C	71			71			71		
Charge en huile l.	21			21			22		

FRANÇAIS

Type Sécheur	Fréon R 410A kg.		 Puissance nominale W	 Puissance nominale W	Puissance Nominale W		bars MAX. 
	50 Hz	60 Hz			50 Hz	60 Hz	
E10SX-S90	Voir plaque signalétique sécheur		1665	1810	135	190	1800 2000 14

Type Sécheur	Fréon R 134a Kg.		 Puissance nominale W	 Puissance nominale W	Puissance Nominale W		bars MAX. 
	50 Hz	60 Hz			50 Hz	60 Hz	
E10SX-S90-CSA	Voir plaque signalétique sécheur		1860	220	2080	14	

Conditions de référence :

Température ambiante 25 °C

Température de l'air d'admission 35 °C

Pression 7 bars

Point de rosée en pression 3 °C

Conditions limites :

Max. température ambiante 40 °C

Min. température ambiante 4 °C

Max. pression de travail 14 bars

14.0 ILLUSTRATION MACHINE

14.1 PLAN GÉNÉRAL DU SÈCHEUR

- | | | | |
|----|---|--|---|
| 1 | Filtre aspiration de l'air | 13 | Réservoir manomètre |
| 2 | Valve thermostatique | 14 | Contrôleur |
| 3 | Filtre à huile | 15 | Valve de sécurité (*) |
| 4 | Refroidisseur air-huile | 16 | Moteur ventilateur |
| 6 | Valve de pression minimum | 17 | Moteur électrique |
| 7 | Séparateur air-huile avec filtre séparation huile | 18 | Compresseur à vis |
| 8 | Bouchon de remplissage huile ou d'appoint | 19 | Unité d'aspiration |
| 9 | Bouton d'arrêt d'urgence | 20 | Séparateurs eau et évacuations (WSD) (Option) |
| 10 | Jauge d'huile | * IL EST INTERDIT D'ALTÉRER LE RÉGLAGE DE LA PRESSION DE LA VANNE DE SÛRETÉ | |
| 11 | Évacuation huile | | |
| 12 | Réservoir huile | | |

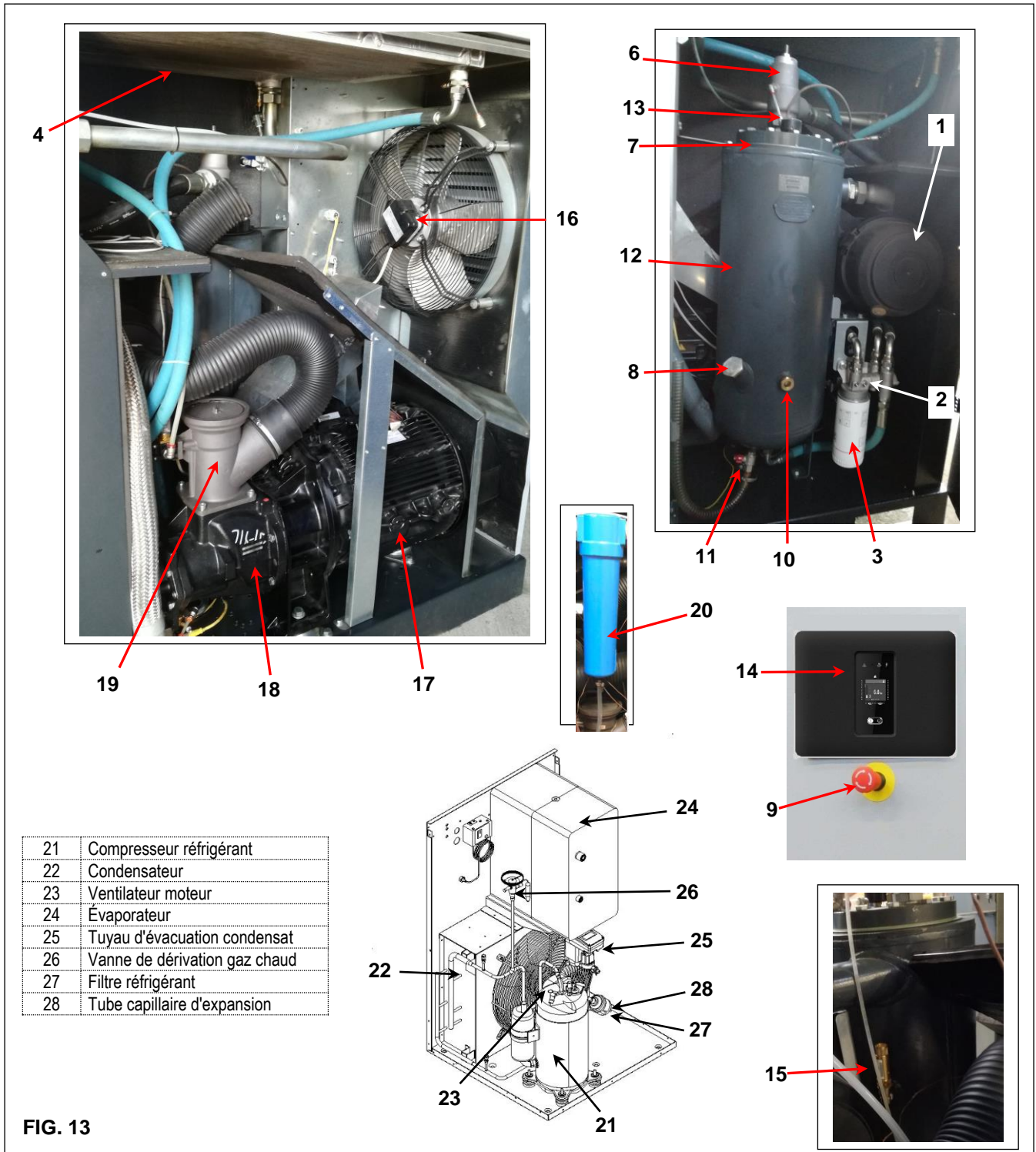

21	Compresseur réfrigérant
22	Condensateur
23	Ventilateur moteur
24	Évaporateur
25	Tuyau d'évacuation condensat
26	Vanne de dérivation gaz chaud
27	Filtre réfrigérant
28	Tube capillaire d'expansion

FIG. 13



AVANT D'EFFECTUER LE TEST DE FONCTIONNEMENT, LIRE ATTENTIVEMENT ET ACQUÉRIR UNE BONNE CONNAISSANCE DES FONCTIONS DE COMMANDE.

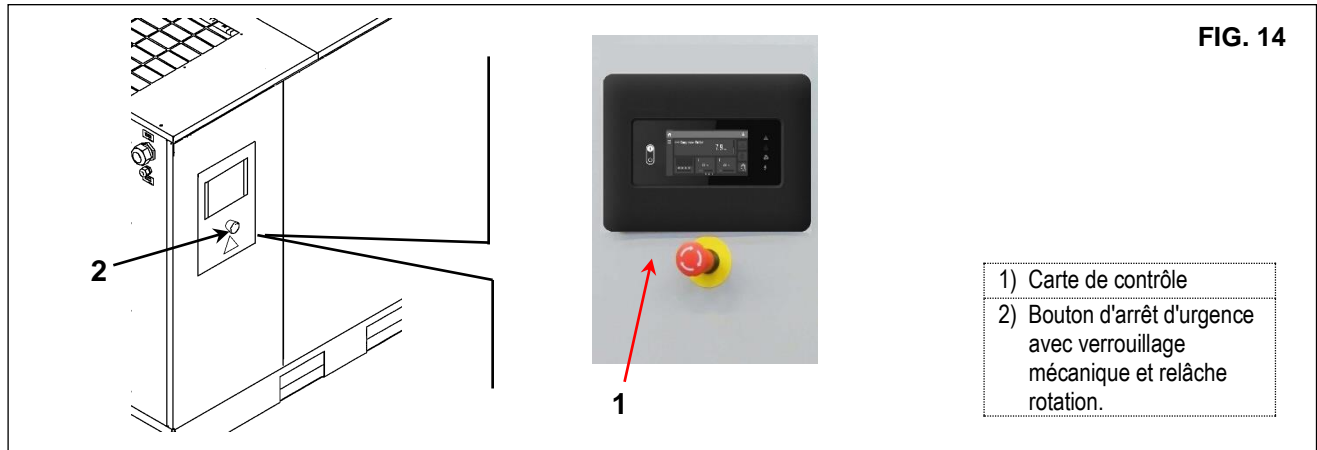

14.3 CONTRÔLEUR SWIPE (Contrôleur par défaut pour unités à vitesse fixe)

Manette



85384D

Le contrôleur Swipe Elektronikon™

Introduction

Le contrôleur a les fonctions suivantes :

- Contrôle de l'unité
- Protection de l'unité
- Surveillance des composants sujets à un entretien
- Redémarrage automatique après coupure de courant (ARAVF)Réseau

Contrôle automatique de l'unité

Le contrôleur maintient la pression nette entre les limites programmables en chargeant et en déchargeant automatiquement l'unité.

Un nombre de paramètres programmables, par ex. les pressions de déchargement et de chargement, le temps d'arrêt minimum et le nombre de démarrages du moteur sont pris en compte.

Le contrôleur arrête l'unité quand il est possible de réduire la consommation d'électricité et la fait redémarrer quand la pression nette descend. Si la période de déchargement prévue est trop courte, l'unité continue à fonctionner pour éviter des périodes d'arrêt trop courtes.

Protéger l'arrêt de l'unité

Si la température de sortie de l'élément dépasse le niveau d'arrêt programmé, l'unité sera arrêtée.

L'unité sera également arrêtée en cas de surcharge du moteur d'entraînement ou du moteur du ventilateur.



Avant d'y remédier, consulter les [consignes de sécurité](#).

Avant de réinitialiser un message d'avertissement ou d'arrêt, toujours résoudre le problème. Ré-initialiser fréquemment ces messages sans y remédier peut endommager l'appareil.

Avertissement de défaut

Un seuil d'avertissement de défaut est un seuil programmable au-dessous du seuil de mise à l'arrêt.

Si l'une des mesures dépasse le niveau d'avertissement d'arrêt programmé, un message apparaît à l'écran et le voyant d'alarme générale s'allume pour avertir l'opérateur avant que le niveau d'arrêt ne soit atteint.

Le message disparaît dès que la condition d'avertissement disparaît ou après une réinitialisation manuelle de l'avertissement sur l'afficheur.

Un avertissement apparaît également si la température du point de rosée est trop élevée par rapport à la température de l'huile (sur les unités avec sécheur intégré).

Lorsque l'avertissement d'arrêt s'affiche, appuyer sur le bouton d'arrêt pour arrêter l'unité et attendre que l'unité se soit arrêtée. Couper le courant, inspecter l'appareil et y remédier si nécessaire. Le message d'avertissement disparaît dès que la condition d'avertissement est éliminée.

Notification d'entretien

Le temporisateur de service a un intervalle de temps programmé. Si le temporisateur de maintenance dépasse la valeur programmée, cela sera indiqué sur l'afficheur pour avertir l'opérateur d'entreprendre certaines opérations de maintenance.

Lorsque l'avertissement de service est affiché, arrêter l'unité, couper le courant et effectuer les opérations d'entretien requises. Voir la section Maintenance préventive.

Redémarrage automatique après coupure de courant (ARAVF) Réseau

Le contrôleur a une fonction incorporée pour redémarrer automatiquement l'unité quand la tension est rétablie après une défaillance de tension. Pour les unités sortant de l'usine, cette fonction est désactivée.

Pour activer cette fonction, il faut modifier le niveau d'accès sur « Utilisateur Service ». Ce profil est protégé par mot de passe. Voir le menu des paramètres du contrôleur.

Consultez votre fournisseur.



Si la fonction est activée et que le contrôleur était en mode de fonctionnement automatique, l'unité redémarrera automatiquement si la tension d'alimentation du module est rétablie.

L'étiquette ARAVF (voir la section Pictogrammes) doit être collée à proximité du contrôleur.

Tableau de contrôle









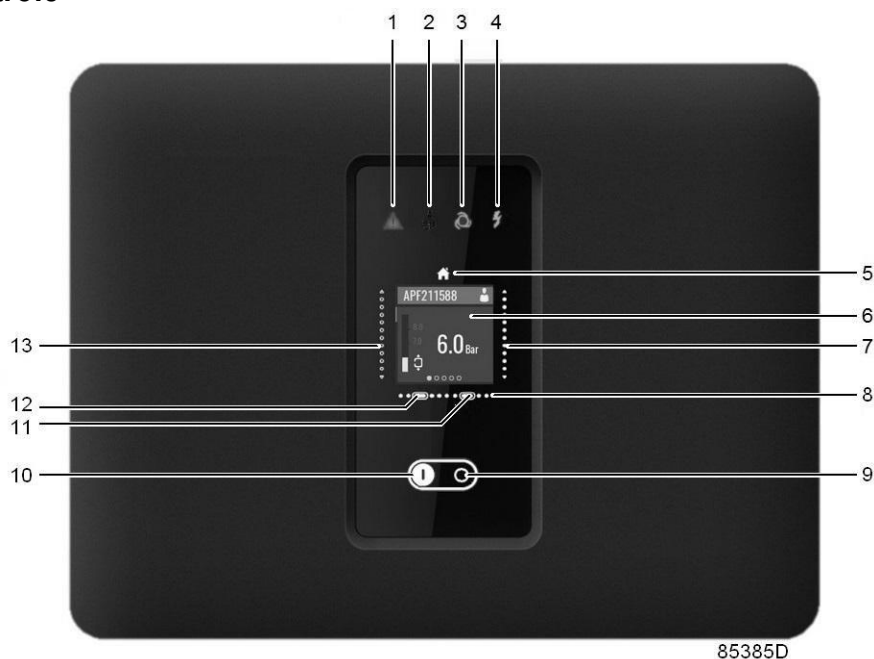

Tableau de contrôle

Pièces et fonctions



Référence	Désignation	Fonction
1	Panneau d'avertissement	Clignote en cas d'arrêt, s'allume en cas de condition d'avertissement.
2	Panneau d'entretien	S'allume lorsque l'entretien est nécessaire.
3	Panneau de fonctionnement	Est allumé quand l'unité est en marche.
4	Panneau de tension	Indique que le système est sous tension.
5	Bouton accueil	Toucher ce bouton pour revenir à l'écran principal.
6	Écran	Les informations sont affichées à l'écran.
7	Barre de balayage verticale droite	Glisser vers le haut ou le bas pour modifier un réglage. Une fois les modifications apportées, appuyer sur le bouton d'annulation (12) ou de confirmation (11).
8	Barre de balayage horizontale	Balayer vers la gauche ou la droite pour se déplacer horizontalement dans le menu.
9	Bouton d'arrêt	Toucher ce bouton pour arrêter l'unité.
10	Bouton Marche	Toucher ce bouton pour démarrer l'unité. Le panneau de fonctionnement (3) s'allume. Le contrôleur est opérationnel.
11	Bouton de validation	Après avoir modifié une valeur, appuyer sur le bouton de validation pour finaliser.
12	Bouton d'annulation	Toucher le bouton d'annulation pour annuler une modification.
13	Barre de balayage verticale gauche	Glisser vers le haut ou le bas pour se déplacer verticalement dans le menu.

Icônes utilisées



Icônes menu

Menu	Icône
Écran principal	 85386D
Réglages de la machine	 85237D
Aux. Paramètres de l'équipement	 85243D
Date	 85233D
Entretien	 85234D
Réglages du contrôleur	 85238D
Informations	 85250D







Icônes d'état

Icône	Description
 85262D	Moteur arrêté
 85263D	Moteur arrêté Attendre
 85264D	Fonctionnement déchargé
 85265D	Déchargement manuel
 85268D	Fonctionnement déchargé Attendre
 85267D	Fonctionnement chargé
 85269D	Fonctionnement chargé Attendre
 85271D	Mode contrôle machine, local
 85272D	Mode contrôle machine, À distance

FRANÇAIS

 85273D	Mode contrôle machine, LAN
 85274D	Redémarrage automatique après défaillance tension (ARAVF)

Icônes du système

Icône	Description
 85276D	Utilisateur basique
 85277D	Utilisateur avancé
 85278D	Utilisateur de service
 85283D	Changement entre les écrans (indication)
 85290D	Réarmement
	Ce chapitre donne un aperçu général des icônes disponibles. Toutes les icônes mentionnées dans ce chapitre ne s'appliquent pas à chaque machine.

Menu

Procédure

À partir de l'écran principal, utiliser la barre de balayage verticale gauche pour parcourir les éléments du menu.

Utiliser la barre de balayage horizontale pour parcourir les différents écrans d'un élément du menu. L'indicateur de page



indique le nombre d'écrans disponibles pour l'élément du menu actuel, en fonction du niveau d'accès de l'utilisateur.

Structure du menu

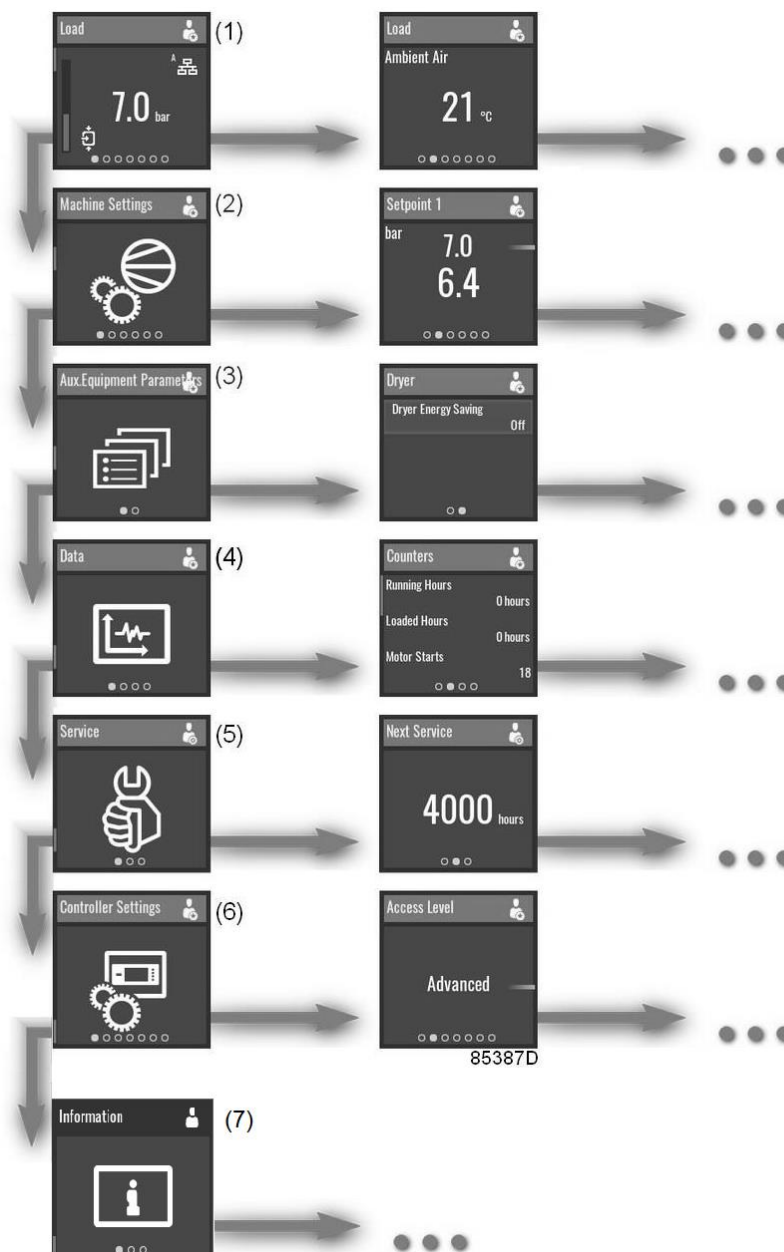

Référence	Désignation	Fonction
(1)	Écran principal	À côté de l'écran principal, 3 valeurs supplémentaires au maximum peuvent être affichées.
(2)	Paramètres de la machine	Les points de consigne, les paramètres de réglage et les paramètres de contrôle peuvent être visualisés et modifiés via ce menu.
(3)	Aux. Paramètres de l'équipement	Les paramètres des équipements auxiliaires peuvent être visualisés et modifiés via ce menu. Ce menu n'est visible que lorsque le niveau d'accès est réglé sur Avancé. Voir les paramètres du contrôleur.
(4)	Date	Le menu de données contient des informations sur les compteurs, les entrées et les sorties.
(5)	Entretien	Des informations sur l'intervalle de service peuvent être trouvées via ce menu. Ce menu n'est visible que lorsque le niveau d'accès est réglé sur Service. Voir les paramètres du contrôleur.

FRANÇAIS

(6)	Réglages du contrôleur	Différents paramètres du contrôleur, tels que le niveau d'accès ou les paramètres Ethernet, peuvent être visualisés et modifiés via ce menu.
(7)	Informations	Ci-après la liste des adresses MAC et des informations sur le logiciel chargées

Il s'agit de la structure du menu principal. La structure peut être différente en fonction de la configuration de l'unité.

Sélectionner ou modifier un paramètre

Plusieurs paramètres peuvent être modifiés. Le processus de sélection ou de modification d'un paramètre n'importe où dans le menu est fondamentalement le même.

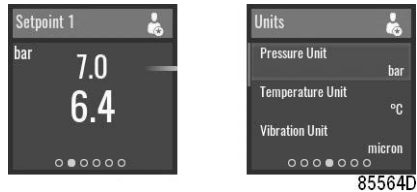

Exemples de paramètres modifiables

Sélectionner

Dans ces exemples, la valeur supérieure est sélectionnée.

Pour sélectionner la valeur la plus basse, glisser vers le bas sur la barre de balayage verticale gauche.

Modifier

Pour modifier la valeur sélectionnée, toucher la barre de balayage verticale droite.



Glisser vers le haut ou le bas sur la barre de balayage verticale droite pour modifier la valeur.

Sur la barre de balayage horizontale, toucher « V » pour valider ou « X » pour refuser.

Écran principal

Fonction

L'écran principal est l'écran qui s'affiche automatiquement lorsque la tension est activée. Il s'éteint automatiquement après quelques minutes lorsqu'il n'y a pas de saisie tactile.

Balayer vers la gauche pour accéder aux écrans suivants :

- Température de sortie de l'élément
- Point de rosée sous pression du sècheur (dans le cas d'un sècheur intégré uniquement)
- Heures de fonctionnement (heures chargées pour les compresseurs sans sècheur intégré)
- Point de consigne utilisé
- Déchargement manuel (en option)
- État

Description

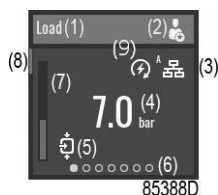

Référence	Désignation	Fonction
(1)	Informations à l'écran	Sur l'écran principal, la barre d'informations de l'écran indique l'état actuel de la machine. En parcourant les menus, le nom de l'élément de menu actuel est affiché.
(2)	Icône de niveau d'accès	L'icône de niveau d'accès indique le paramètre de niveau d'accès actuel. Voir le menu des paramètres du contrôleur pour basculer entre Utilisateur, Avancé ou Service.
(3)	Icône du mode de contrôle	L'icône du mode de contrôle indique le réglage actuel du mode de contrôle. <ul style="list-style-type: none"> • Contrôle local via les boutons marche/arrêt • Commande à distance via une ou plusieurs entrées numériques • Contrôle LAN via le réseau. En mode de contrôle à distance ou LAN, les boutons marche/arrêt du contrôleur ne fonctionneront pas.
(4)	Valeur d'entrée	Ce champ contient une valeur d'entrée, en fonction du type de la machine. Dans ce cas, la pression de sortie actuelle est affichée.
(5)	État	Cette icône indique l'état actuel de l'appareil.
(6)	Indicateur de page (chapelure)	Indique le nombre de pages disponibles pour un élément de menu donné. La page actuellement active est indiquée par un cercle blanc plein. Balayer vers la gauche ou la droite pour accéder à un autre écran.
(7)	Bar valeur	Il s'agit d'un indicateur de la valeur entrée, également affiché sur l'écran principal. Lorsque le capteur de régulation est sélectionné, 2 lignes de charge supplémentaires s'affichent.
(8)	Barre de défilement	C'est une indication de la position verticale dans le menu. Balayer vers le haut ou le bas pour accéder à un autre élément du menu.
(9)	Icône ARAVF	L'icône ARAVF s'affiche lorsque le La fonction de redémarrage automatique est activée.

Paramètres

En partant de l'écran principal, glisser vers la gauche pour faire défiler les entrées-sorties ou les données de compteur prédéfinies. (optionnel)

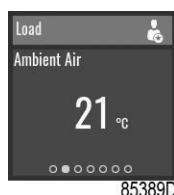

FRANÇAIS

Point de consigne utilisé

En partant de l'écran principal, balayer vers la gauche jusqu'à ce que l'écran Point de consigne utilisé s'affiche.



Pour passer à un autre point de consigne, balayer vers le haut ou le bas sur la barre de balayage verticale gauche ou toucher à proximité du carré correspondant.

Déchargement manuel

En partant de l'écran principal, balayer vers la gauche jusqu'à ce que l'écran de déchargement manuel apparaisse.



Le déchargement manuel ne peut être activé que lorsque la machine est en mode CHARGEMENT et Contrôle local. Pour décharger manuellement l'appareil, taper sur la barre de balayage verticale gauche.

État

En partant de l'écran principal, balayer vers la gauche jusqu'à ce que l'écran État apparaisse.



Cet écran affiche l'état actuel de l'appareil.

Si une alarme est active, taper sur la barre de balayage verticale droite.



Pour réinitialiser l'alarme, appuyer sur le bouton de validation sous l'icône de réinitialisation.

Pour annuler sans réinitialiser, appuyer sur le bouton d'annulation sous l'icône «X» rouge.



Avant d'y remédier, [consulter les consignes de sécurité](#).

Avant de réinitialiser un message d'avertissement ou d'arrêt, toujours résoudre le problème. Ré-initialiser fréquemment ces messages sans y remédier peut endommager l'appareil.

Mise à l'arrêt pour défaut

Description

L'appareil sera fermé dans les circonstances suivantes :

- Si la température à la sortie de l'élément dépasse le niveau d'arrêt programmé (détecté par le capteur de température (TT11)).
- Si la température de l'huile ou de l'air/huile est trop élevée (détectée par le commutateur de température TSHH11 ou TSHH12).
- En cas de surcharge du moteur (M1) ou du moteur du ventilateur (M2).
- En cas de panne du capteur de pression de sortie (PT20).
- En cas de séquence de phase incorrecte, détectée par le relais de séquence de phase (K25).

Température de sortie de l'élément (TT11)

Si la température de sortie de l'élément, mesurée par le capteur de température TT11, dépasse le seuil de mise à l'arrêt (voir la section Réglages programmables), l'appareil est mis à l'arrêt, la DEL d'alarme (1) clignote, la DEL de marche automatique (3) s'éteint et l'écran affiche les éléments suivants :

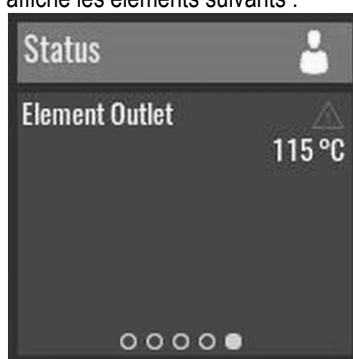

85692D

Écran principal avec indication de défaut, température de sortie de l'élément

Balayer vers la gauche (8) jusqu'à ce que la température de sortie actuelle de l'élément apparaisse.



85693D

Écran de défaut, température de sortie de l'élément

L'écran ci-dessus montre que la température à la sortie des éléments est de 117° C. Actions :

- Mettre hors tension et corriger la cause du problème.
- Après correction et élimination de l'état de défaut, mettre sous tension et redémarrer l'appareil.

Autres causes d'arrêt

Si l'appareil est arrêté (ou ne peut pas démarrer) pour l'une des causes suivantes :

- Température de sortie de l'élément trop élevée, détectée par le commutateur de température (TSHH11) ou le commutateur de température supplémentaire (TSHH12).
- Surcharge du moteur (M1) ou du moteur du ventilateur (M2).
- Séquence de phase incorrecte, détectée par le relais de séquence de phase (K25).

L'appareil s'éteint, la DEL d'alarme (1) clignote, la DEL de marche automatique (3) s'éteint et l'écran affiche les éléments suivants :



85694D

Arrêt écran, surcharge

Actions :

- Mettre hors tension et corriger la cause du problème.
- En cas de séquence de phase incorrecte, inverser les deux phases du câble d'alimentation.
- Si l'interrupteur de température additionnel (TSHH12) s'est déclenché, vous devez contacter le centre de service.
- Après correction et élimination de l'état de défaut, mettre sous tension et redémarrer l'appareil. Le message de défaut disparaît automatiquement dès que l'état de défaut disparaît.

Menu des paramètres de la machine

Fonction

Le menu Paramètres de la machine permet d'afficher et de modifier plusieurs paramètres de la machine.

Balayer vers la gauche pour accéder aux écrans suivants :

- Point de consigne 1 (en option)
- Point de consigne 2 (en option)
- Régulation
- Mode Contrôle
- Redémarrage automatique

Procédure

Pour afficher le menu Paramètres de la machine :

1. Toucher le bouton Accueil



en haut de l'écran pour accéder au menu principal.

2. Balayer vers le haut sur la barre de balayage verticale gauche jusqu'à ce que le menu Paramètres de la machine apparaisse :

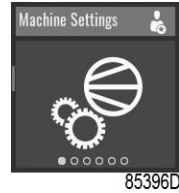

Pour avoir accès à tous les paramètres, un niveau d'accès avancé est requis (Voir Menu de configuration du contrôleur)

Point de consigne 1

À partir du menu Paramètres de la machine, balayer vers la gauche jusqu'à ce que l'écran Point de consigne 1 apparaisse.

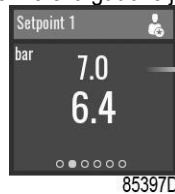

Pour sélectionner un point de consigne de chargement et de déchargement ou pour modifier les valeurs, voir la section [Sélectionner ou modifier un paramètre](#).



Point de consigne 2

À partir du menu Paramètres de la machine, balayer vers la gauche jusqu'à ce que l'écran Point de consigne 2 apparaisse.



Pour sélectionner un point de consigne de chargement et de déchargement ou pour modifier les valeurs, voir la section [Sélectionner ou modifier un paramètre](#).

Régulation

À partir du menu Paramètres machine, balayer vers la gauche jusqu'à ce que l'écran de configuration apparaisse.



Pour sélectionner un élément de menu ou modifier le paramètre, voir la section [Sélectionner ou modifier un paramètre](#).

FRANÇAIS

Mode Contrôle

À partir du menu Paramètres de la machine, balayer vers la gauche jusqu'à ce que l'écran du mode contrôle apparaisse.

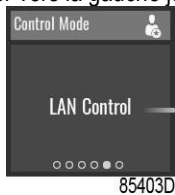

Les modes de contrôle suivants sont disponibles :

- Contrôle local via les boutons marche/arrêt
- Commande à distance via une ou plusieurs entrées numériques
- Contrôle LAN via des commandes Ethernet UDP.

En mode de contrôle à distance ou LAN, les boutons marche/arrêt du contrôleur ne fonctionneront pas.

Pour modifier le paramètre, voir la section [Sélectionner ou modifier un paramètre](#).

Redémarrage automatique

À partir du menu Paramètres de la machine, balayer vers la gauche jusqu'à ce que l'écran Redémarrage automatique apparaisse.

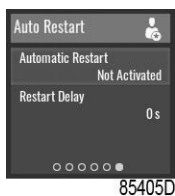

Le contrôleur a une fonction incorporée pour redémarrer automatiquement le compresseur quand la tension est rétablie après une défaillance de tension. Cette fonction est désactivée dans les compresseurs sortant de l'usine et ne peut être modifiée qu'après saisie d'un mot de passe. Veuillez consulter votre fournisseur pour activer cette fonction.

Pour sélectionner un élément de menu ou modifier le paramètre, voir la section [Sélectionner ou modifier un paramètre](#).

Menu des paramètres de l'équipement auxiliaire

Fonction

Le menu des paramètres des équipement aux. permet de visualiser et de modifier plusieurs paramètres liés à l'équipement aux. de l'unité.

Balayer vers la gauche pour accéder aux écrans suivants :

- Sécheur (en option)
- Ventilateur (en option)
- Icônes internes et externes

Procédure

Pour visualiser le menu des paramètres de l'équipement aux.

1. Toucher le bouton Accueil



85386D

en haut de l'écran pour accéder au menu principal.

2. Balayer vers le haut sur la barre de balayage verticale droite gauche jusqu'à ce que le menu des paramètres de l'équipement aux. apparaisse :



85407D

Pour avoir accès à tous les paramètres, un niveau d'accès avancé est requis (Voir Menu de configuration du contrôleur)

Sécheur

À partir du menu des paramètres de l'équipement aux., balayer vers la gauche jusqu'à ce que l'écran sécheur apparaisse.

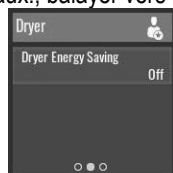

85408D

SmartBox

À partir du menu des paramètres de l'équipement aux., balayer vers la gauche jusqu'à ce que l'écran Smartbox interne apparaisse.

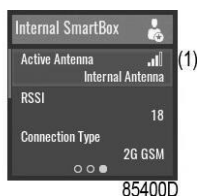

85400D

(1)

La qualité de réception de l'antenne interne peut être contrôlée.



85256D

Pour sélectionner un élément de menu ou modifier le paramètre, voir la section [Sélectionner ou modifier un paramètre](#).

Menu de données

Fonction

Le menu Données permet d'afficher plusieurs valeurs importantes.

Balayer vers la gauche pour accéder aux écrans suivants :

- Compteurs
- Entrées
- Sorties

Procédure

Pour visualiser le menu de données

1. Toucher le bouton Accueil



en haut de l'écran pour accéder au menu principal.

2. Balayer vers le haut sur la barre de balayage verticale gauche jusqu'à ce que le menu Données apparaisse :

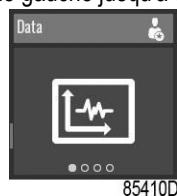

Compteurs

À partir du menu Données, balayer vers la gauche jusqu'à ce que l'écran des Compteurs apparaisse.



Sélectionner

Pour sélectionner un autre élément, balayer vers le haut ou le bas sur la barre de balayage verticale gauche.

Entrées (le niveau d'accès Avancé est requis. Voir ci-dessous la section du menu des paramètres du contrôleur)

À partir du menu Données, balayer vers la gauche jusqu'à ce que l'écran Entrées apparaisse.



Sélectionner

Pour sélectionner un autre élément, balayer vers le haut ou le bas sur la barre de balayage verticale gauche.

Sorties (le niveau d'accès Avancé est requis. Voir ci-dessous la section du menu des paramètres du contrôleur)

À partir du menu Données, balayer vers la gauche jusqu'à ce que l'écran Sorties apparaisse.

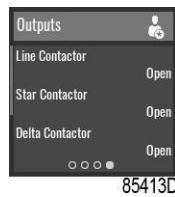

Sélectionner

Pour sélectionner un autre élément, balayer vers le haut ou le bas sur la barre de balayage verticale gauche.

	Les sorties hors tension ne peuvent être utilisées que pour contrôler ou surveiller des systèmes fonctionnels. Elles ne doivent PAS être utilisées pour contrôler, commuter ou interrompre les circuits liés à la sécurité. Vérifier la charge maximale autorisée sur l'étiquette.
	Arrêter l'unité et couper l'alimentation avant de connecter un équipement externe. Vérifier les précautions de sécurité .

Menu Service

Fonction

Le menu Service permet de réinitialiser le temporisateur de service. Ce menu est uniquement disponible en tant qu'utilisateur de service.

Balayer vers la gauche pour accéder aux écrans suivants :

- Service suivant
- Essai des valves de sécurité

Procédure

Pour afficher le menu Service :

1. Utiliser le contrôleur en tant qu'utilisateur de service



Voir le menu des paramètres du contrôleur pour modifier le profil utilisateur.

2. Toucher le bouton Accueil



en haut de l'écran pour accéder au menu principal.

3. Balayer vers le haut sur la barre de balayage verticale gauche jusqu'à ce que le menu Paramètres de la machine apparaisse :

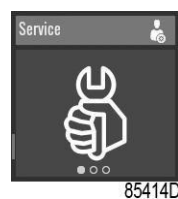

Prochain entretien

À partir du menu Service, balayer vers la gauche jusqu'à ce que l'écran Service suivant apparaisse.

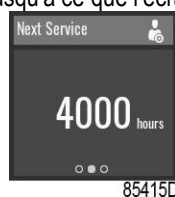

Le service suivant sera déclenché lorsque la valeur des heures de fonctionnement dépasse la valeur du service suivant.

Réarmement

Toucher la barre de balayage verticale droite, l'écran suivant s'affiche :

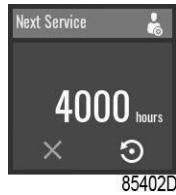

Pour annuler sans réinitialiser, appuyer sur le bouton d'annulation sous l'icône «X» rouge.

Pour réinitialiser l'alarme, appuyer sur le bouton de validation sous l'icône de réinitialisation. L'écran suivant est maintenant affiché :

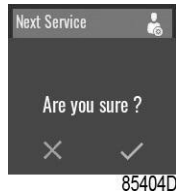

Sur la barre de balayage horizontale, toucher « V » pour valider ou « X » pour refuser.

Menu des paramètres du contrôleur

Fonction

Le menu Paramètres du contrôleur permet d'afficher et de modifier plusieurs paramètres du contrôleur.

Balayer vers la gauche pour accéder aux écrans suivants :

- Niveau d'accès
- Langue
- Unités
- Paramètres CAN
- Paramètres Ethernet
- Timeout d'affichage

Procédure

Pour afficher le menu Paramètres du contrôleur :

1. Toucher le bouton Accueil



en haut de l'écran pour accéder au menu principal.

2. Balayer vers le haut sur la barre de balayage verticale gauche jusqu'à ce que le menu Paramètres Contrôleur apparaisse :

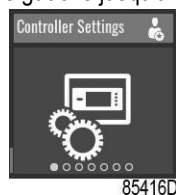

Niveau d'accès

À partir du menu Paramètres du Contrôleur, balayer vers la gauche jusqu'à ce que l'écran Niveau d'Accès apparaisse.

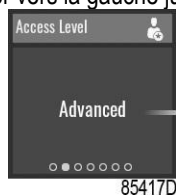

Pour modifier le paramètre, voir la section [Sélectionner ou modifier un paramètre](#).



Entrer un mot de passe

Le profil d'utilisateur du service est protégé par un mot de passe. Après avoir sélectionné le profil d'utilisateur Service, l'écran suivant apparaît :



L'utilisateur peut entrer le mot de passe en balayant vers le haut ou le bas sur la barre de balayage verticale droite pour sélectionner le premier chiffre.

Taper sur '→' pour pouvoir entrer le deuxième chiffre.

Une fois les 4 chiffres entrés, l'utilisateur peut valider en tapant sur « V » ou refuser en tapant sur « X ».

Langue

À partir du menu Paramètres du Contrôleur, balayer vers la gauche jusqu'à ce que l'écran Langue apparaisse.



Pour modifier le paramètre, voir la section [Sélectionner ou modifier un paramètre](#).

	Le contrôleur redémarrera après la modification de ce paramètre.
---	--

Unités

Les unités affichées peuvent être modifiées via ce menu.

Paramètres CAN

La liste des paramètres CAN est affichée. Lorsque CAN est désactivé, les paramètres peuvent être modifiés.

Paramètres Ethernet

La liste des paramètres Ethernet est affichée. Lorsque Ethernet est désactivé, l'adresse IP, le Masque de Sous-réseau et la Passerelle peuvent être modifiés.

	Ne pas oublier d'activer les paramètres Ethernet après avoir modifié ces paramètres. Sinon, le contrôleur ne peut plus se connecter !
---	---

Timeout d'affichage

À partir du menu Paramètres du contrôleur, balayer vers la gauche jusqu'à ce que l'écran Timeout d'affichage apparaisse.

Le timeout d'affichage est utilisé pour économiser de l'énergie et économiser la durée de vie de l'écran. Le temporisateur démarre après les dernières actions de l'opérateur sur les boutons ou les barres de balayage.

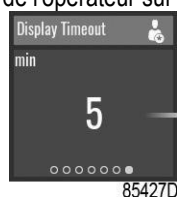

Pour modifier le paramètre, voir la section [Sélectionner ou modifier un paramètre](#).

Menu d'informations

Fonction

Le menu d'Informations permet d'afficher des informations importantes.

Balayer vers la gauche pour accéder aux écrans suivants :

- Aide
- Informations

Procédure

Pour afficher le menu information :

1. Toucher le bouton Accueil



en haut de l'écran pour accéder au menu principal.

2. Balayer vers le haut sur la barre de balayage verticale gauche jusqu'à ce que le menu d'information apparaisse :

Aide

À partir du menu d'Informations, balayer vers la gauche jusqu'à ce que l'écran Aide apparaisse.

Le site Web du fabricant est affiché.

Info

À partir du menu d'Informations, balayer vers la gauche jusqu'à ce que l'écran Infos apparaisse.

Les éléments suivants sont affichés :

- Adresse Mac
- Description application
- Logiciel d'application : n° + version
- Opération : n° + version
- Logiciel BOOT : n°

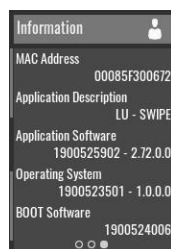

Paramètres

		Réglage minimum	Réglage d'usine	Réglage maximum
Temps de marche en étoile du moteur	s	6	10	15
Temps de retard de chargement (étoile-triangle)	s	0	2	10
Nombre de démarrages moteur	démarrages/jour	0	240	360
Temps d'arrêt minimum	s	10	20	30
Redémarrage (ARAVF)	s	60	60	1200

Protections

		Réglage minimum	Réglage d'usine	Réglage maximum
Température de sortie de l'élément compresseur (Niveau avertissement arrêt)	°C	50	110	114
Température de sortie de l'élément compresseur (Niveau avertissement arrêt)	°F	122	230	237
Température de sortie de l'élément compresseur (Niveau d'arrêt)	°C	110	115	115
Température de sortie de l'élément compresseur (Niveau d'arrêt)	°F	230	239	239

Plan d'entretien

Le compteur d'entretien intégré déclenche un message de notification d'entretien à l'expiration d'un intervalle de temps préprogrammé.

Voir également la section Programme d'entretien préventif.

Contactez le centre de service si un paramètre du temporisateur doit être modifié. Voir la section Affichage/modification des paramètres du compteur d'entretien. Les intervalles ne doivent pas dépasser les intervalles nominaux et doivent coïncider logiquement.

Terminologie

Terme	Explication
ARAVF	Redémarrage automatique après défaillance de la tension. Voir section Régulateur Elektronikon et Activation du redémarrage automatique .
Délai de redémarrage	Ce paramètre permet de programmer que pas tous les compresseurs sont rétablis en même temps après une panne de courant (ARAVF activé).
Sortie de l'élément compresseur	Le régulateur n'accepte pas les paramètres incohérents, par exemple si le niveau d'alerte est programmé sur 95° C (203° F), la limite minimum du niveau d'arrêt passe à 96° C (204° F). La différence recommandée entre le niveau d'avertissement et le niveau de mise à l'arrêt est de 10° C (18° F).
Délai du signal de mise à l'arrêt	Période pendant laquelle le signal de mise à l'arrêt doit retentir avant l'arrêt du compresseur. S'il est nécessaire de programmer ce paramètre sur une autre valeur, consulter le centre de service.
Temps d'arrêt minimum	Dès que le compresseur s'est arrêté automatiquement, il restera arrêté pendant le temps d'arrêt minimum peu importe ce qui se passe avec la pression d'air nette. Consulter le centre de service si un réglage inférieur à 20 secondes est requis.
Pression de Déchargement/Chargement	Le régulateur n'accepte pas les paramètres illogiques, par ex. si la pression de déchargement est programmée à 7,0 bar(e) (101 psi(g)), la limite maximum pour la pression de chargement passe à 6,9 bar(e) (100 psi(g)). La différence de pression minimum recommandée entre le chargement et le déchargement est 0,6 bar (9 psi(g)).

14.4 SWIPE+ CONTROLEUR (Contrôleur par défaut pour unités VSD)

Manette



85384D

Le contrôleur Swipe Elektronikon™

Introduction

Le contrôleur a les fonctions suivantes :

- Contrôle de l'unité
- Protection de l'unité
- Surveillance des composants sujets à un entretien
- Redémarrage automatique après coupure de courant (ARAVF)Réseau

Contrôle automatique de l'unité

Le contrôleur maintient la pression nette entre les limites programmables en réglant automatiquement la vitesse du moteur, en chargeant et en déchargeant l'unité.

Un certain nombre de paramètres programmables, par exemple les pressions de déchargement et de chargement, le temps d'arrêt minimum et le temps de déchargement à l'arrêt sont pris en compte.

Le contrôleur arrête l'unité quand il est possible de réduire la consommation d'électricité et la fait redémarrer quand la pression nette descend. Si la période de déchargement prévue est trop courte, l'unité continue à fonctionner pour éviter des périodes d'arrêt trop courtes.

Protéger l'arrêt de l'unité

Si la température de sortie de l'élément dépasse le niveau d'arrêt programmé, l'unité sera arrêtée.

L'unité sera également arrêtée en cas de surcharge du moteur du ventilateur, d'alarme du convertisseur ou de température élevée de l'huile ou de la température air/huile détectée par les thermostats (TSHH11-12).



Avant d'y remédier, consulter les [consignes de sécurité](#).

Avant de réinitialiser un message d'avertissement ou d'arrêt, toujours résoudre le problème. Ré-initialiser fréquemment ces messages sans y remédier peut endommager l'appareil.

Avertissement de défaut

Un seuil d'avertissement de défaut est un seuil programmable au-dessous du seuil de mise à l'arrêt.

Si l'une des mesures dépasse le niveau d'avertissement d'arrêt programmé, un message apparaît à l'écran et le voyant d'alarme générale s'allume pour avertir l'opérateur avant que le niveau d'arrêt ne soit atteint.

Le message disparaît dès que la condition d'avertissement disparaît ou après une réinitialisation manuelle de l'avertissement sur l'afficheur.

Un avertissement apparaît également si la température du point de rosée est trop élevée par rapport à la température de l'huile (sur les unités avec sècheur intégré).

Lorsque l'avertissement d'arrêt s'affiche, appuyer sur le bouton d'arrêt pour arrêter l'unité et attendre que l'unité se soit arrêtée. Couper le courant, inspecter l'appareil et y remédier si nécessaire. Le message d'avertissement disparaît dès que la condition d'avertissement est éliminée.

Notification d'entretien

Le temporisateur de service a un intervalle de temps programmé. Si le temporisateur de maintenance dépasse la valeur programmée, cela sera indiqué sur l'afficheur pour avertir l'opérateur d'entreprendre certaines opérations de maintenance.

Lorsque l'avertissement de service est affiché, arrêter l'unité, couper le courant et effectuer les opérations d'entretien requises. Voir la section Maintenance préventive.

Redémarrage automatique après coupure de courant (ARAVF)Réseau

Le contrôleur a une fonction incorporée pour redémarrer automatiquement l'unité quand la tension est rétablie après une défaillance de tension. Pour les unités sortant de l'usine, cette fonction est désactivée.

Pour activer cette fonction, il faut modifier le niveau d'accès sur « Utilisateur Service ». Ce profil est protégé par mot de passe. Voir le menu des paramètres du contrôleur.

Consultez votre fournisseur.

	Si la fonction est activée et que le contrôleur était en mode de fonctionnement automatique, l'unité redémarrera automatiquement si la tension d'alimentation du module est rétablie. L'étiquette ARAVF (voir la section Pictogrammes) doit être collée à proximité du contrôleur.
---	--

Tableau de contrôle



Tableau de contrôle

Pièces et fonctions





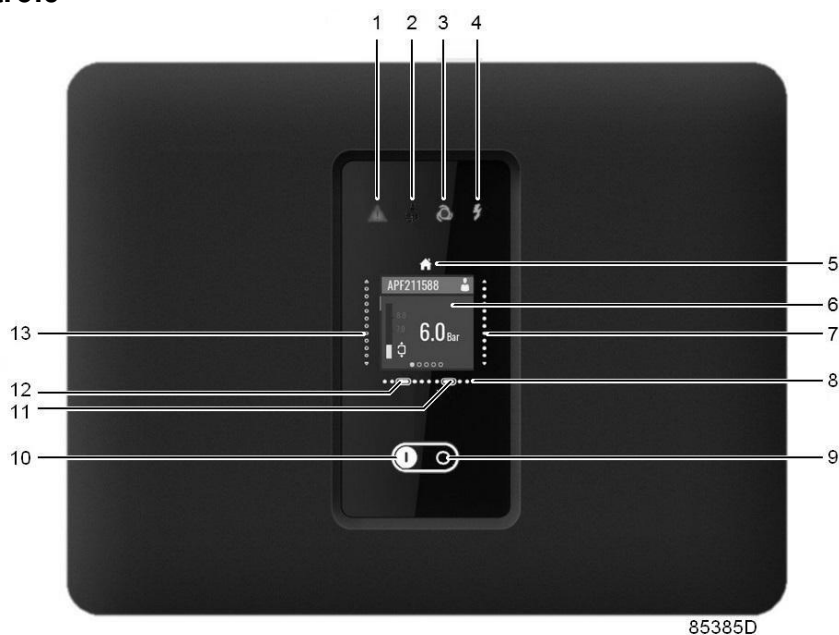

Référence	Désignation	Fonction
1	Panneau d'avertissement	Clignote en cas d'arrêt, s'allume en cas de condition d'avertissement.
2	Panneau d'entretien	S'allume lorsque l'entretien est nécessaire.
3	Panneau de fonctionnement	Est allumé quand l'unité est en marche.
4	Panneau de tension	Indique que le système est sous tension.
5	Bouton accueil	Toucher ce bouton pour revenir à l'écran principal.

FRANÇAIS

6	Écran	Les informations sont affichées à l'écran.
7	Barre de balayage verticale droite	Glisser vers le haut ou le bas pour modifier un réglage. Une fois les modifications apportées, appuyer sur le bouton d'annulation (12) ou de confirmation (11).
8	Barre de balayage horizontale	Balayer vers la gauche ou la droite pour se déplacer horizontalement dans le menu.
9	Bouton d'arrêt	Toucher ce bouton pour arrêter l'unité.
10	Bouton Marche	Toucher ce bouton pour démarrer l'unité. Le panneau de fonctionnement (3) s'allume. Le contrôleur est opérationnel.
11	Bouton de validation	Après avoir modifié une valeur, appuyer sur le bouton de validation pour finaliser.
12	Bouton d'annulation	Toucher le bouton d'annulation pour annuler une modification.
13	Barre de balayage verticale gauche	Glisser vers le haut ou le bas pour se déplacer verticalement dans le menu.











Icônes utilisées

Icônes menu







Menu	Icône
Écran principal	 85386D
Réglages de la machine	 85237D
Aux. Paramètres de l'équipement	 85243D
Date	 85233D
Entretien	 85234D
Réglages du contrôleur	 85238D
Informations	 85250D

Icônes d'état

Icône	Description
-------	-------------

 85262D	Moteur arrêté
 85263D	Moteur arrêté Attendre
 85264D	Fonctionnement déchargé
 85266D	Fonctionnement déchargé Attendre
 85267D	Fonctionnement chargé
 85269D	Fonctionnement chargé Attendre
 85271D	Mode contrôle machine, local
 85272D	Mode contrôle machine, À distance
 85273D	Mode contrôle machine, LAN
 85274D	Redémarrage automatique après défaillance tension (ARAVF)

Icônes du système

Icône	Description
 85276D	Utilisateur basique
 85277D	Utilisateur avancé
 85278D	Utilisateur de service
 85283D	Changement entre les écrans (indication)
 85290D	Réarmement
	Ce chapitre donne un aperçu général des icônes disponibles. Toutes les icônes mentionnées dans ce chapitre ne s'appliquent pas à chaque machine.

Menu

Procédure

À partir de l'écran principal, utiliser la barre de balayage verticale gauche pour parcourir les éléments du menu.

FRANÇAIS

Utiliser la barre de balayage horizontale pour parcourir les différents écrans d'un élément du menu. L'indicateur de page



indique le nombre d'écrans disponibles pour l'élément du menu actuel, en fonction du niveau d'accès de l'utilisateur.

Structure du menu

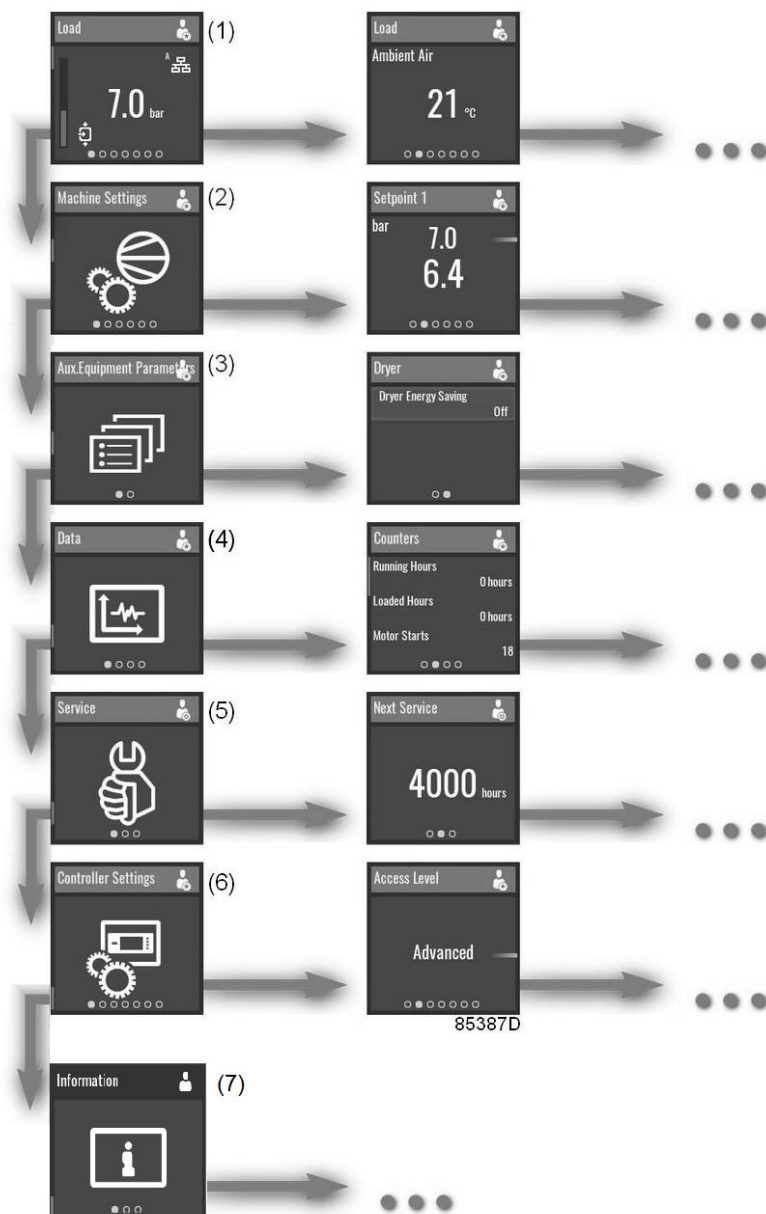

Référence	Désignation	Fonction
(1)	Écran principal	À côté de l'écran principal, 3 valeurs supplémentaires au maximum peuvent être affichées.
(2)	Paramètres de la machine	Les points de consigne, les paramètres de réglage et les paramètres de contrôle peuvent être visualisés et modifiés via ce menu.
(3)	Aux. Paramètres de l'équipement	Les paramètres des équipements auxiliaires peuvent être visualisés et modifiés via ce menu. Ce menu n'est visible que lorsque le niveau d'accès est réglé sur Avancé. Voir les paramètres du contrôleur.
(4)	Date	Le menu de données contient des informations sur les compteurs, les entrées et les sorties.

(5)	Entretien	Des informations sur l'intervalle de service peuvent être trouvées via ce menu. Ce menu n'est visible que lorsque le niveau d'accès est réglé sur Service. Voir les paramètres du contrôleur.
(6)	Réglages du contrôleur	Différents paramètres du contrôleur, tels que le niveau d'accès ou les paramètres Ethernet, peuvent être visualisés et modifiés via ce menu.
(7)	Informations	Ci-après la liste des informations générales sur les logiciels chargés

Il s'agit de la structure du menu principal. La structure peut être différente en fonction de la configuration de l'unité.

Sélectionner ou modifier un paramètre

Plusieurs paramètres peuvent être modifiés. Le processus de sélection ou de modification d'un paramètre n'importe où dans le menu est fondamentalement le même.

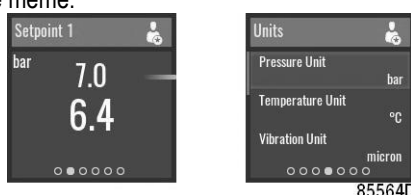

Exemples de paramètres modifiables

Sélectionner

Dans ces exemples, la valeur supérieure est sélectionnée.

Pour sélectionner la valeur la plus basse, glisser vers le bas sur la barre de balayage verticale gauche. **Modifier**

Pour modifier la valeur sélectionnée, toucher la barre de balayage verticale droite.



Balayer vers le haut ou le bas sur la barre de balayage verticale droite pour modifier la valeur.

Sur la barre de balayage horizontale, taper sur « V » pour valider ou sur « X » pour refuser.

Écran principal

Fonction

L'écran principal est l'écran qui s'affiche automatiquement lorsque la tension est activée. Il s'éteint automatiquement après quelques minutes lorsqu'il n'y a pas de saisie tactile.

Balayer vers la gauche pour accéder aux écrans suivants :

- Température de sortie de l'élément
- Point de rosée sous pression du sécheur (dans le cas d'un sécheur intégré uniquement)
- Point de consigne utilisé
- État
- Heures de fonctionnement (heures chargées pour les compresseurs sans sécheur intégré)

Description

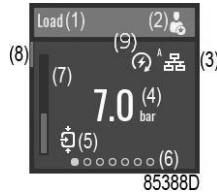

Référence	Désignation	Fonction
(1)	Informations à l'écran	Sur l'écran principal, la barre d'informations de l'écran indique l'état actuel de la machine. En parcourant les menus, le nom de l'élément de menu actuel est affiché.
(2)	Icône de niveau d'accès	L'icône de niveau d'accès indique le paramètre de niveau d'accès actuel. Voir le menu des paramètres du contrôleur pour basculer entre Utilisateur, Avancé ou Service.
(3)	Icône du mode de contrôle	L'icône du mode de contrôle indique le réglage actuel du mode de contrôle. <ul style="list-style-type: none"> • Contrôle local via les boutons marche/arrêt • Commande à distance via une ou plusieurs entrées numériques • Contrôle LAN via le réseau. En mode de contrôle à distance ou LAN, les boutons marche/arrêt du contrôleur ne fonctionneront pas.
(4)	Valeur d'entrée	Ce champ contient une valeur d'entrée, en fonction du type de la machine. Dans ce cas, la pression de sortie actuelle est affichée.
(5)	État	Cette icône indique l'état actuel de l'appareil.
(6)	Indicateur de page (chapelure)	Indique le nombre de pages disponibles pour un élément de menu donné. La page actuellement active est indiquée par un cercle blanc plein. Balayer vers la gauche ou la droite pour accéder à un autre écran.
(7)	Bar valeur	Il s'agit d'un indicateur de la valeur entrée, également affiché sur l'écran principal. Lorsque le capteur de régulation est sélectionné, 2 lignes de charge supplémentaires s'affichent.
(8)	Barre de défilement	C'est une indication de la position verticale dans le menu. Balayer vers le haut ou le bas pour accéder à un autre élément du menu.
(9)	Icône ARAVF	L'icône ARAVF s'affiche lorsque le La fonction de redémarrage automatique est activée.

Paramètres

En partant de l'écran principal, glisser vers la gauche pour faire défiler les entrées-sorties ou les données de compteur prédéfinies. (optionnel)



Exemple

Point de consigne utilisé

En partant de l'écran principal, balayer vers la gauche jusqu'à ce que l'écran Point de consigne utilisé s'affiche.



Pour passer à un autre point de consigne, balayer vers le haut ou le bas sur la barre de balayage verticale gauche ou toucher à proximité du carré correspondant.

État

En partant de l'écran principal, balayer vers la gauche jusqu'à ce que l'écran État apparaisse.



Cet écran affiche l'état actuel de l'appareil.

Si une alarme est active, taper sur la barre de balayage verticale droite.



Pour réinitialiser l'alarme, appuyer sur le bouton de validation sous l'icône de réinitialisation.

Pour annuler sans réinitialiser, appuyer sur le bouton d'annulation sous l'icône «X» rouge.



Avant d'y remédier, consulter les [consignes de sécurité](#).
Avant de réinitialiser un message d'avertissement ou d'arrêt, toujours résoudre le problème. Ré-initialiser fréquemment ces messages sans y remédier peut endommager l'appareil.

Mise à l'arrêt pour défaut

Description

L'appareil sera fermé dans les circonstances suivantes :

FRANÇAIS

- Si la température à la sortie de l'élément dépasse le niveau d'arrêt programmé (détecté par le capteur de température (TT11)).
- Si la température de l'huile ou de l'air/huile est trop élevée (détectée par le commutateur de température TSHH11 ou TSHH12).
- En cas de panne du convertisseur principal ou de surcharge du moteur du ventilateur (M2).
- En cas de panne du capteur de pression de sortie (PT20).

Température de sortie de l'élément (TT11)

Si la température de sortie de l'élément, mesurée par le capteur de température TT11, dépasse le seuil de mise à l'arrêt (voir la section Réglages programmables), l'appareil est mis à l'arrêt, la DEL d'alarme (1) clignote, la DEL de marche automatique (3) s'éteint et l'écran affiche les éléments suivants :

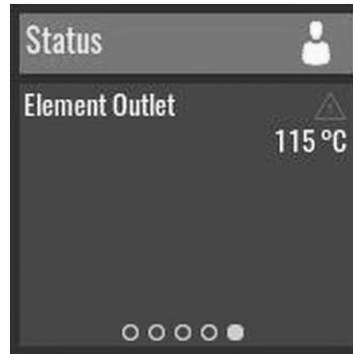

85692D

Écran principal avec indication de défaut, température de sortie de l'élément

Balayer vers la gauche (8) jusqu'à ce que la température de sortie actuelle de l'élément apparaisse.



85693D

Écran de défaut, température de sortie de l'élément

L'écran ci-dessus montre que la température à la sortie des éléments est de 117° C. Actions :

- Mettre hors tension et corriger la cause du problème.
- Après correction et élimination de l'état de défaut, mettre sous tension et redémarrer l'appareil.

Autres causes d'arrêt

Si l'appareil est arrêté (ou ne peut pas démarrer) pour l'une des causes suivantes :

- Température de sortie de l'élément trop élevée, détectée par le commutateur de température (TSHH11) ou le commutateur de température supplémentaire (TSHH12).
- Panne du convertisseur principal
- Surcharge du moteur du ventilateur (M2).

L'appareil s'éteint, la DEL d'alarme (1) clignote, la DEL de marche automatique (3) s'éteint et l'écran affiche les éléments suivants :

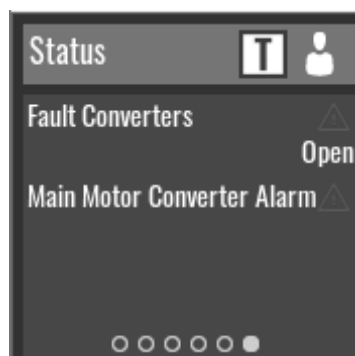

Écran d'arrêt, alarme du convertisseur du moteur principal

Actions :

- Couper la tension et rechercher la cause du problème :
 - En cas de déclenchement de la protection contre les surcharges du moteur de ventilateur M2, contactez le centre de service.
 - Si le commutateur de température de sortie de l'élément s'est déclenché (TSHH11 s'est déclenché si le relais auxiliaire K7 est ouvert), contactez le centre de service.
 - Si l'interrupteur de température supplémentaire s'est déclenché (TSHH12 s'est déclenché si le relais auxiliaire K7 est ouvert), vous devez contacter le centre de service.
 - En cas de panne du convertisseur du moteur principal, voir le tableau ci-dessous.
- Après correction et élimination de l'état de défaut, mettre sous tension et redémarrer l'appareil. Le message de défaut disparaît automatiquement dès que l'état de défaut disparaît et, dans tous les cas, le contrôleur doit être réinitialisé.

Avertissements et alarmes du convertisseur du moteur principal

Panne	Alarme contrôleur tactile	Texte de l'anomalie	Avertissement	Alarme	Verrouillage enclenchement	Cause du problème
2		Erreur zéro dynamique	X	X		Signal sur borne 53 est trop faible. Normal lors du démarrage d'une unité avec SWIPE+ contrôleur (L'unité est plus rapide que le contrôleur à démarrer et ne reçoit pas de signal pendant quelques secondes)
4	16384	Perte ph. alimentation ligne	X	X	X	Absence de phase côté alimentation ou déséquilibre de tension élevée. Vérifier la tension d'alimentation.
7	2048	Surtension CC	X	X		La tension du circuit intermédiaire dépasse la limite. Vérifier la tension d'alimentation.
8	1024	Tension CC insuffisante	X	X		La tension du circuit intermédiaire chute e dessous du seuil d'« avertissement tension basse ». Vérifier la tension d'alimentation.
9	512	Surcharge onduleur	X	X		Plus de 100 % de charge pendant trop longtemps. Vérifier la surcharge mécanique et le soufflage du déchargeur.
10	256	Surcharge du relais thermique du moteur	X	X		Le moteur est trop chaud en raison d'une charge supérieure à 100% trop longtemps.
11	128	Dépassement th. moteur	X	X		X
13	32	Surintensité	X	X	X	Seuil d'intensité de crête de l'onduleur dépassé. Vérifier la surcharge mécanique, la tension d'alimentation et la température ambiante
14	4	Défaut à la terre		X	X	Décharge des phases de sortie à la terre. Vérifiez la mise à la terre de l'unité et les filtres de ligne.
16	4096	Court-circuit		X	X	Court-circuit dans le moteur ou sur les bornes du moteur.

FRANÇAIS

Panne	Alarme contrôleur tactile	Texte de l'anomalie	Avertissement	Alarme	Verrouillage enclenchement	Cause du problème
17	16	Ctrl. mot SUR	X	X		Pas de communication sur l'unité de fréquence réglable. Vérifier le branchement du câble et le débit en bauds. Uniquement en cas de contrôleur tactile.
24		Défaillance ventilateur	X	X		Le ventilateur ne fonctionne pas
30		Perte de phase U		X	X	Phase U du moteur absente. Vérifier la phase.
31		Perte de la phase V		X	X	Phase V du moteur absente. Vérifier la phase. .
32		Perte de la phase W		X	X	Phase W du moteur absente. Vérifier la phase. .
36		Panne de secteur	X	X		Vérifier la tension d'alimentation
38		Défaut interne		X	X	Contactez le centre de service
44		Défaut à la terre		X	X	Décharge des phases de sortie à la terre.
47		Défaut tension de contrôle	X	X	X	Surcharge possible de 24 V cc. Contactez votre partenaire de service
48		Alimentation VDD1 basse		X	X	Tension de contrôle basse. Contactez votre partenaire de service.
50÷58		Calibrage échoué		X		Contactez votre partenaire de service.
59		Limite de courant	X			Le courant est supérieur à la valeur dans la limite de courant. C'est un avertissement, en cas d'alarme, l'unité se déclenche en AI 13 ou 09
60		Verrouillage externe		X		Le verrouillage externe a été activé. Pour reprendre le fonctionnement normal, appliquer le 24Vcc à la borne programmée pour le verrouillage externe et réarmer l'entraînement à fréquence réglable (via communication série, I/O numériques ou en cliquant sur le bouton de réarmement présent sur le clavier).
61		Défaut interne	X	X		Contactez votre partenaire de service.
63		Frein méc. faible	X	X		Contactez votre partenaire de service.
66		Température du dissipateur de chaleur trop basse	X			Cet avertissement se base sur le capteur de température présent dans le module IGBT (uniquement sur les unités 400 V 40-125 cv [30-90 kW]).
69		Temp. Temp. carte	X	X	X	Le capteur de température de la carte de puissance est soit trop chaud soit trop froid.
79		Configuration illégale de la section électrique	X	X		Défaut interne. Contactez votre partenaire de service.
80		Entraînement commencé		X		Tous les réglages du paramètre sont réinitialisés avec les réglages d'usine. Il est destiné à suivre l'initialisation du système.
84		Défaut interne	X	X		Contactez le centre de service
85		Bouton désactivé	x			La touche LCP est désactivée
86		Copie LCP non réussie	x			Défaillance copie données
87		Freinage CC auto	X			L'unité est en freinage CC auto
88		Données non compatibles	X			Données LCP incompatibles
89		Paramètre verrouillé	x			Tenter de modifier un paramètre en lecture seule
90		Défaut interne	X	X		tente de mettre à jour les mêmes paramètres en même temps
94		Fin de courbe	X	X		Contactez le centre de service
120		Défaut interne	X	X		Contactez le centre de service

SI LA RÉINITIALISATION DE L'ALARME DU CONVERTISSEUR DE FRÉQUENCE ne fonctionne pas :

- Débrancher l'unité de l'alimentation électrique pendant 15 minutes.
 - Une fois que l'alimentation électrique a été rétablie, **RÉINITIALISER** l'alarme du convertisseur de fréquence sur le contrôleur **Électronique**.
- Si le problème n'est pas résolu, contacter l'assistance technique du constructeur.

Menu des paramètres de la machine

Fonction

Le menu Paramètres de la machine permet d'afficher et de modifier plusieurs paramètres de la machine.

Balayer vers la gauche pour accéder aux écrans suivants :

- Point de consigne 1 (en option)
- Point de consigne 2 (en option)
- Quel point de consigne est utilisé
- Mode Contrôle
- Redémarrage automatique

Procédure

Pour afficher l'intégralité du menu Paramètres de la machine, un niveau d'accès avancé est requis :

1. Toucher le bouton Accueil



en haut de l'écran pour accéder au menu principal.

2. Balayer vers le haut sur la barre de balayage verticale gauche jusqu'à ce que le menu Paramètres de la machine apparaisse, puis balayer vers la gauche sur la barre horizontale :

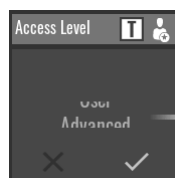

3. Dans la page niveau d'accès, balayer vers le haut la barre droite pour passer du niveau utilisateur à avancé, puis valider en appuyant sous le symbole de validation.

Point de consigne 1

À partir du menu Paramètres de la machine, balayer vers la gauche jusqu'à ce que l'écran Point de consigne 1 apparaisse.



Pour sélectionner un point de consigne de chargement et de déchargement ou pour modifier les valeurs, voir la section [Sélectionner ou modifier un paramètre](#).



Point de consigne 2

À partir du menu Paramètres de la machine, balayer vers la gauche jusqu'à ce que l'écran Point de consigne 2 apparaisse.



Pour sélectionner un point de consigne de chargement et de déchargement ou pour modifier les valeurs, voir la section [Sélectionner ou modifier un paramètre](#).

Régulation

À partir du menu Paramètres machine, balayer vers la gauche jusqu'à ce que l'écran de configuration apparaisse.



Pour sélectionner un élément de menu ou modifier le paramètre, voir la section [Sélectionner ou modifier un paramètre](#).

Mode Contrôle

À partir du menu Paramètres de la machine, balayer vers la gauche jusqu'à ce que l'écran du mode contrôle apparaisse.

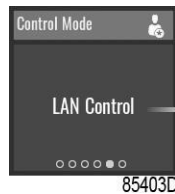

Les modes de contrôle suivants sont disponibles :

- Contrôle local via les boutons marche/arrêt
- Commande à distance via une ou plusieurs entrées numériques
- Contrôle LAN via des commandes Ethernet UDP.

En mode de contrôle à distance ou LAN, les boutons marche/arrêt du contrôleur ne fonctionneront pas.

Pour modifier le paramètre, voir la section [Sélectionner ou modifier un paramètre](#).

Redémarrage automatique

À partir du menu Paramètres de la machine, balayer vers la gauche jusqu'à ce que l'écran Redémarrage automatique apparaisse.

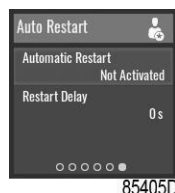

Le contrôleur a une fonction incorporée pour redémarrer automatiquement le compresseur quand la tension est rétablie après une défaillance de tension. Cette fonction est désactivée dans les compresseurs sortant de l'usine et ne peut être modifiée qu'après saisie d'un mot de passe. Veuillez consulter votre fournisseur pour activer cette fonction.

Pour sélectionner un élément de menu ou modifier le paramètre, voir la section [Sélectionner ou modifier un paramètre](#).

Menu des paramètres de l'équipement auxiliaire

Fonction

Le menu des paramètres des équipement aux. permet de visualiser et de modifier plusieurs paramètres liés à l'équipement aux. de l'unité.

Balayer vers la gauche pour accéder aux écrans suivants :

- Ventilateur (L'accès niveau service est requis)
- Icônes internes et externes

Procédure

Pour visualiser le menu des paramètres de l'équipement aux.

3. Toucher le bouton Accueil



en haut de l'écran pour accéder au menu principal.

4. Balayer vers le haut sur la barre de balayage verticale droite gauche jusqu'à ce que le menu des paramètres de l'équipement aux. apparaisse :



SmartBox

À partir du menu des paramètres de l'équipement aux., balayer vers la gauche jusqu'à ce que l'écran Smartbox interne apparaisse.

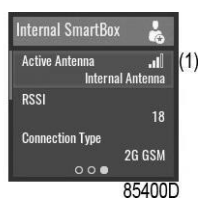

(1)

La qualité de réception de l'antenne interne peut être contrôlée.



Pour sélectionner un élément de menu ou modifier le paramètre, voir la section [Sélectionner ou modifier un paramètre.](#)

Menu de données

Fonction

Le menu Données permet d'afficher plusieurs valeurs importantes.

Balayer vers la gauche pour accéder aux écrans suivants :

- Compteurs
- Entrées
- Sortie
- Vitesse du moteur

Procédure

Pour visualiser le menu de données

1. Toucher le bouton Accueil



en haut de l'écran pour accéder au menu principal.

2. Balayer vers le haut sur la barre de balayage verticale gauche jusqu'à ce que le menu Données apparaisse, sans le niveau d'accès avancé, seuls les écrans réduits sont visibles.

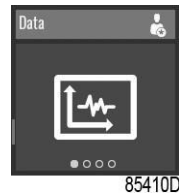

3. Pour activer le niveau d'accès total avancé, balayer vers le haut sur la barre de balayage verticale gauche jusqu'à ce que le menu Paramètres de la machine apparaisse, puis balayer vers la gauche :



4. Dans la page niveau d'accès, balayer vers le haut la barre droite pour passer du niveau utilisateur à avancé, puis valider en appuyant sous le symbole de validation.

Compteurs

À partir du menu Données, balayer vers la gauche jusqu'à ce que l'écran des Compteurs apparaisse.

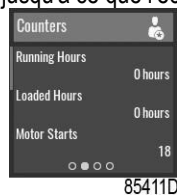

Sélectionner

Pour sélectionner un autre élément, balayer vers le haut ou le bas sur la barre de balayage verticale gauche.

Entrées

À partir du menu Données, balayer vers la gauche jusqu'à ce que l'écran Entrées apparaisse.

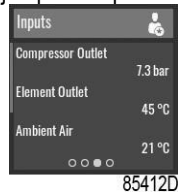

Sélectionner

Pour sélectionner un autre élément, balayer vers le haut ou le bas sur la barre de balayage verticale gauche

Sorties

À partir du menu Données, balayer vers la gauche jusqu'à ce que l'écran Sorties apparaisse.

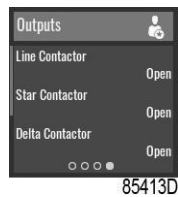

Sélectionner

Pour sélectionner un autre élément, balayer vers le haut ou le bas sur la barre de balayage verticale gauche

Vitesse du moteur

À partir du menu Données, balayer vers la gauche jusqu'à ce que l'écran Vitesse Moteur apparaisse.

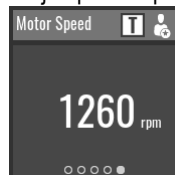

	<p>Les sorties hors tension ne peuvent être utilisées que pour contrôler ou surveiller des systèmes fonctionnels. Elles ne doivent PAS être utilisées pour contrôler, commuter ou interrompre les circuits liés à la sécurité. Vérifier la charge maximale autorisée sur l'étiquette.</p>
	<p>Arrêter l'unité et couper l'alimentation avant de connecter un équipement externe. Vérifier les précautions de sécurité.</p>

Menu Service

Fonction

Le menu Service permet de réinitialiser le temporisateur de service. Ce menu est uniquement disponible en tant qu'utilisateur de service.

Balayer vers la gauche pour accéder aux écrans suivants :

- Service suivant
- Essai des valves de sécurité

Procédure

Pour afficher le menu Service :

1. Utiliser le contrôleur en tant que niveau d'accès utilisateur de service



Voir le menu des paramètres du contrôleur pour modifier le profil utilisateur.

2. Toucher le bouton Accueil



en haut de l'écran pour accéder au menu principal.

3. Balayer vers le haut sur la barre de balayage verticale gauche jusqu'à ce que le menu Paramètres de la machine apparaisse :

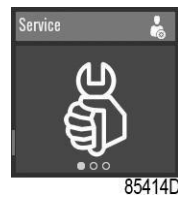

Prochain entretien

À partir du menu Service, balayer vers la gauche jusqu'à ce que l'écran Service suivant apparaisse.

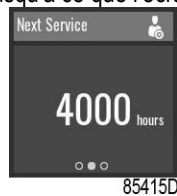

Le service suivant sera déclenché lorsque la valeur des heures de fonctionnement dépasse la valeur du service suivant.

Réarmement

Toucher la barre de balayage verticale droite, l'écran suivant s'affiche :

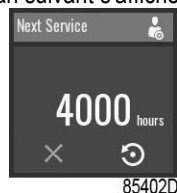

Pour annuler sans réinitialiser, appuyer sur le bouton d'annulation sous l'icône «X» rouge.

Pour réinitialiser l'alarme, appuyer sur le bouton de validation sous l'icône de réinitialisation. L'écran suivant est maintenant affiché :



Sur la barre de balayage horizontale, toucher « V » pour valider ou « X » pour refuser.

Menu des paramètres du contrôleur

Fonction

Le menu Paramètres du contrôleur permet d'afficher et de modifier plusieurs paramètres du contrôleur.

Balayer vers la gauche pour accéder aux écrans suivants :

- Niveau d'accès
- Langue
- Unités
- Paramètres CAN
- Paramètres Ethernet
- Timeout d'affichage

Procédure

Pour afficher le menu Paramètres du contrôleur :

1. Toucher le bouton Accueil



en haut de l'écran pour accéder au menu principal.

2. Balayer vers le haut sur la barre de balayage verticale gauche jusqu'à ce que le menu Paramètres Contrôleur apparaisse :

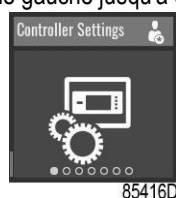

85416D

Niveau d'accès

À partir du menu Paramètres du Contrôleur, balayer vers la gauche jusqu'à ce que l'écran Niveau d'Accès apparaisse.



85417D

Pour modifier le paramètre, voir la section [Sélectionner ou modifier un paramètre](#).

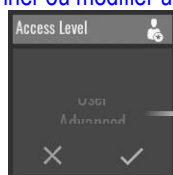

85418D

Entrer un mot de passe

Le profil d'utilisateur du service est protégé par un mot de passe. Après avoir sélectionné le profil d'utilisateur Service, l'écran suivant apparaît :



85406D

L'utilisateur peut entrer le mot de passe en balayant vers le haut ou le bas sur la barre de balayage verticale droite pour sélectionner le premier chiffre.

Taper sur '→' pour pouvoir entrer le deuxième chiffre.

Une fois les 4 chiffres entrés, l'utilisateur peut valider en tapant sur « V » ou refuser en tapant sur « X ».

FRANÇAIS

Langue

À partir du menu Paramètres du Contrôleur, balayer vers la gauche jusqu'à ce que l'écran Langue apparaisse.



Pour modifier le paramètre, voir la section [Sélectionner ou modifier un paramètre](#).

	Le contrôleur redémarrera après la modification de ce paramètre.
---	--

Unités

Les unités affichées peuvent être modifiées via ce menu.

Paramètres CAN

La liste des paramètres CAN est affichée. Lorsque CAN est désactivé, les paramètres peuvent être modifiés.

Paramètres Ethernet

La liste des paramètres Ethernet est affichée. Lorsque Ethernet est désactivé, l'adresse IP, le Masque de Sous-réseau et la Passerelle peuvent être modifiés.

	Ne pas oublier d'activer les paramètres Ethernet après avoir modifié ces paramètres. Sinon, le contrôleur ne peut plus se connecter !
---	---

Timeout d'affichage

À partir du menu Paramètres du contrôleur, balayer vers la gauche jusqu'à ce que l'écran Timeout d'affichage apparaisse.

Le timeout d'affichage est utilisé pour économiser de l'énergie et économiser la durée de vie de l'écran. Le temporisateur démarre après les dernières actions de l'opérateur sur les boutons ou les barres de balayage.



Pour modifier le paramètre, voir la section [Sélectionner ou modifier un paramètre](#).

Menu d'informations

Fonction

Le menu d'Informations permet d'afficher des informations importantes.

Balayer vers la gauche pour accéder aux écrans suivants :

- Aide
- Informations sur l'adresse Mac et la version du logiciel chargées.

Procédure

Pour afficher le menu information :

1. Toucher le bouton Accueil



en haut de l'écran pour accéder au menu principal.

2. Balayer vers le haut sur la barre de balayage verticale gauche jusqu'à ce que le menu d'information apparaisse :

Aide

À partir du menu d'Informations, balayer vers la gauche jusqu'à ce que l'écran Aide apparaisse.

Le site Web du fabricant est affiché.

Info

À partir du menu d'Informations, balayer vers la gauche jusqu'à ce que l'écran Infos apparaisse.

Les éléments suivants sont affichés :

- Adresse Mac
- Description application
- Logiciel d'application : n° + version
- Opération : n° + version
- Logiciel BOOT : n°

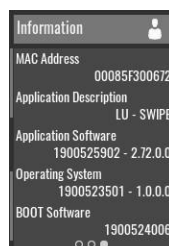

Paramètres

		Réglage minimum	Réglage d'usine	Réglage maximum
Temps d'arrêt manuel/À distance	s	30	30	30
Décharger pour arrêter le temps	s	180	180	180
Temps d'arrêt minimum	s	10	20	30
Redémarrage (ARAVF)	s	60	60	1200

Protections

		Réglage minimum	Réglage d'usine	Réglage maximum
Température de sortie de l'élément compresseur (Niveau avertissement arrêt)	°C	50	110	114
Température de sortie de l'élément compresseur (Niveau avertissement arrêt)	°F	122	230	237
Température de sortie de l'élément compresseur (Niveau d'arrêt)	°C	110	115	115
Température de sortie de l'élément compresseur (Niveau d'arrêt)	°F	230	239	239

Plan d'entretien

Le compteur d'entretien intégré déclenche un message de notification d'entretien à l'expiration d'un intervalle de temps préprogrammé.

Voir également la section Programme d'entretien préventif.

Contactez le centre de service si un paramètre du temporisateur doit être modifié. Voir la section Affichage/modification des paramètres du compteur d'entretien. Les intervalles ne doivent pas dépasser les intervalles nominaux et doivent coïncider logiquement.

Terminologie

Terme	Explication
ARAVF	Redémarrage automatique après défaillance de la tension. Voir section Régulateur Elektronikon et Activation du redémarrage automatique .
Délai de redémarrage	Ce paramètre permet de programmer que pas tous les compresseurs sont rétablis en même temps après une panne de courant (ARAVF activé).
Sortie de l'élément compresseur	Le régulateur n'accepte pas les paramètres incohérents, par exemple si le niveau d'alerte est programmé sur 95° C (203° F), la limite minimum du niveau d'arrêt passe à 96° C (204° F). La différence recommandée entre le niveau d'avertissement et le niveau de mise à l'arrêt est de 10° C (18° F).
Délai du signal de mise à l'arrêt	Période pendant laquelle le signal de mise à l'arrêt doit retentir avant l'arrêt du compresseur. S'il est nécessaire de programmer ce paramètre sur une autre valeur, consulter le centre de service.
Temps d'arrêt minimum	Dès que le compresseur s'est arrêté automatiquement, il restera arrêté pendant le temps d'arrêt minimum peu importe ce qui se passe avec la pression d'air nette. Consulter le centre de service si un réglage inférieur à 20 secondes est requis.
Pression de Déchargement/Chargement	Le régulateur n'accepte pas les paramètres illogiques, par ex. si la pression de déchargement est programmée à 7,0 bar(e) (101 psi(g)), la limite maximum pour la pression de chargement passe à 6,9 bar(e) (100 psi(g)). La différence de pression minimum recommandée entre le chargement et le déchargement est 0,6 bar (9 psi(g)).

14.5 CONTRÔLEUR TACTILE (Disponible en OPTION pour les unités à Vitesse Fixe et VSD)

Introduction

Le contrôleur électronique a les fonctions suivantes :

- Contrôler le compresseur
- Protéger le compresseur
- Surveillance des composants sujets à un entretien
- Redémarrage automatique après défaillance de la tension (option)



Contrôle automatique du compresseur

Le contrôleur maintient la pression nette dans les limites programmables en chargeant et en déchargeant automatiquement le compresseur en cas de machines à vitesse constante. Pour les machines VSD, le contrôleur modifie également la vitesse du moteur de façon à maintenir la pression du point de consigne. Un nombre de paramètres programmables, par ex. les pressions de déchargement et de chargement, le temps d'arrêt minimum et le nombre de démarrages du moteur sont pris en compte.

Le contrôleur arrête le compresseur quand il est possible de réduire la consommation d'électricité et le fait redémarrer quand la pression nette descend. Si la période de déchargement prévue est trop courte, le compresseur continue à fonctionner pour éviter des périodes d'arrêt trop courtes.

Protéger le compresseur

Arrêt

Le compresseur sera arrêté et les événements suivants seront affichés sur l'afficheur :

- Température de sortie de l'élément du compresseur supérieure au niveau d'arrêt programmé d'arrêt détectée par le capteur de température
- température de sortie de l'élément du compresseur supérieure au niveau d'arrêt programmé d'arrêt détectée par les thermostats
- Surcharge de l'entraînement (variateur) ou du moteur principal
- Surcharge du moteur du ventilateur
- Séquence d'alimentation incorrecte (uniquement pour les machines à vitesse fixe et toutes les machines avec sécheur).
- Défaillance inverseur (Seulement pour machines VSD)
- Fonctionnement thermostat additionnel.
- Panne du capteur de pression.

Par exemple : Panne du capteur de température sur la sortie du compresseur. Dans le chapitre "Affichage arrêt", il est expliqué comment il apparait sur l'afficheur, comment reconnaître quel est l'arrêt et comment le résoudre.

Avertissement d'arrêt

Un niveau d'avertissement d'arrêt est un niveau programmable en-dessous du niveau d'arrêt. Si l'une des mesures dépasse le niveau d'avertissement d'arrêt programmé, cela sera également indiqué pour avertir l'opérateur avant que le niveau d'arrêt soit atteint.

L'avertissement d'arrêt apparait en cas de :

- Température trop élevée à la sortie de l'élément du compresseur
- Température point de rosée trop élevée pour les unités équipées du sécheur
- Pression trop élevée à la sortie de l'élément du compresseur

Par exemple : Température point de rosée trop élevée pour les unités équipées du sécheur. Dans le chapitre "Affichage avertissement arrêt", il est expliqué comment il apparait sur l'afficheur, comment reconnaître quel est l'arrêt et comment le résoudre.

Notification d'entretien

Si le temporisateur de maintenance dépasse une valeur programmée, cela sera indiqué sur l'afficheur pour avertir l'opérateur d'entreprendre certaines opérations de maintenance.

Redémarrage automatique après défaillance de la tension (ARAVF).

Le contrôleur a une fonction incorporée pour redémarrer automatiquement le compresseur quand la tension est rétablie après une défaillance de tension.

La fonction n'est pas active. Pour l'activer, veuillez contacter le centre de service.



Si le contrôleur est en mode de fonctionnement automatique, le compresseur redémarrera automatiquement quand la tension d'alimentation est rétablie sur le module.

Tableau de contrôle

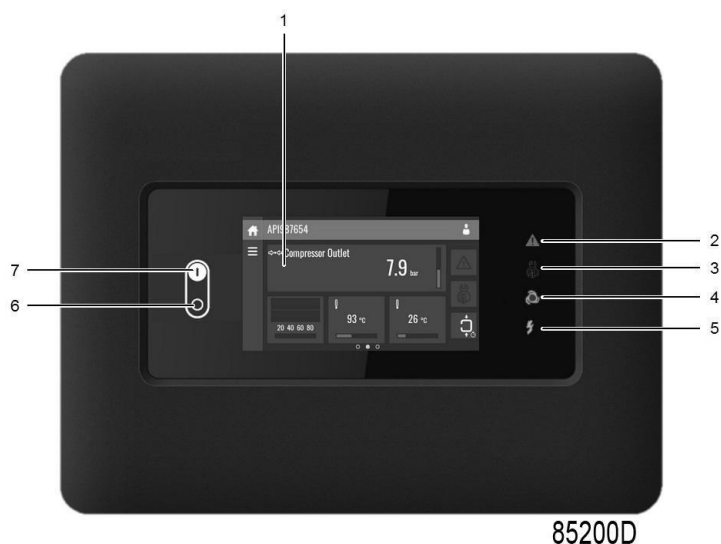

FIG. 15

Touches de fonction du contrôleur

















Référence	Désignation	Fonction
1	Écran tactile	Indique la condition de marche de l'unité et affiche un nombre d'icônes permettant de naviguer dans le menu. L'écran peut être actionné par contact.
2	Panneau d'avertissement	Clignote en cas d'arrêt, s'allume en cas de condition d'avertissement.
3	Panneau d'entretien	S'allume lorsque l'entretien est nécessaire.
4	Panneau de fonctionnement	S'allume lorsque l'unité fonctionne en mode automatique.
5	Panneau de tension	Indique que le système est sous tension.
6	Bouton d'arrêt	Ce bouton arrête l'unité.
7	Bouton Marche	Ce bouton démarre l'unité. Le panneau de fonctionnement (4) s'allume. Le contrôleur est opérationnel.























ATTENTION : ATTENDRE AU MOINS 20 SECONDES AVANT DE METTRE LA MACHINE EN ROUTE APRÈS UN ARRÊT.













ATTENTION : EN CAS DE DEMARRAGE OU DE NOUVEAU DEPART APRES UN ARRÊT D'URGENCE /ARAVF/ ARRÊT (VOIR LE MANUEL D'EMPLOI), LE SECHEUR DU REFRIGERANT FONCTIONNERA APRES UN RETARD DE 180 SECONDES.

Icônes menu

Menu	Icône	Menu	Icône	Menu	Icône
Date	 85233D	État	 85239D		
		Entrées	 85240D		
		Sorties	 85241D		
		Compteurs	 85242D		
		Aux. Équipement Paramètres	 85243D		
Entretien	 85234D	Entretien		Présentation	 85252D
				Plan d'entretien	 85253D
				Historique de l'entretien	 85254D
		Fonctions d'entretien	 85244D		
		Nettoyer l'écran	 85302D		
Horloge hebdomadaire	 85235D			Semaine	 85303D
				Restant Temps de fonctionnement	 85304D
Historique événement	 85236D	Données sauvegardées	 85245D		

Menu	Icône	Menu	Icône	Menu	Icône
Paramètres Machine	 85237D	Alarmes	 85239D		
		Régulation	 85246D		
		Paramètres Contrôle	 85247D		
		Aux. Paramètres Équipement	 85243D	Variateur(s)	 85251D
				Ventilateur	 85255D
Interne SmartBox	 85266D				
Redémarrage automatique	 85274D				
Paramètres Contrôleur	 85238D	Paramètres Réseau	 85246D	Paramètres Ethernet	 85257D
				Paramètres CAN	 85268D
		Localisation	 85247D	Langue	 85259D
				Date/Heure	 85260D
				Unités	 85261D
		Mot de passe utilisateur	 85248D		
		Aide	 85249D		
Informations	 85250D				



Icônes d'état

Icône	Description
 85262D	Moteur arrêté
 85263D	Moteur arrêté Attendre
 85264D	Fonctionnement déchargé
 85265D	Déchargement manuel
 85266D	Fonctionnement déchargé Attendre
 85267D	Fonctionnement chargé
 85268D	Chargement non réussi
 85269D	Fonctionnement chargé Attendre
 85270D	Arrêt manuel
 85271D	Mode contrôle machine, local
 85272D	Mode contrôle machine, À distance
 85273D	Mode contrôle machine, LAN
 85274D	Redémarrage automatique après coupure de courant
 85275D	Temporisateur hebdomadaire activé







FRANÇAIS

Icônes du système

Icône	Description
 85276D	Utilisateur basique
 85277D	Utilisateur avancé
 85278D	Utilisateur de service
 85279D	Antenne 25 %
 85280D	Antenne 50%
 85281D	Antenne 75%
 85282D	Antenne 100%
 85283D	Changement entre les écrans (indication)
 85284D	Rétablissement énergie
 85285D	Sécheur
 85286D	Élément
 85287D	Drainage(s)
 4-20mA 85288D	Sortie analogique
 85289D	Menu
 85290D	Réarmement
 85291D	Redémarrage automatique
 85292D	Filtre(s)

 85293D	Refroidisseur
 85294D	Valve(s)
 85295D	Compteur électrique

Icônes d'entrée

Icône	Description
 85296D	Pression
 85297D	Température
 85298D	Protection spéciale
 85299D	Ouvert
 85300D	Fermé
	Ce chapitre donne un aperçu général des icônes disponibles. Toutes les icônes mentionnées dans ce chapitre ne s'appliquent pas à chaque machine.

Écran principal

Fonction

L'écran principal est l'écran qui s'affiche automatiquement lorsque la tension est activée. Il s'éteint automatiquement après quelques minutes lorsqu'il n'y a pas de saisie tactile.

Description

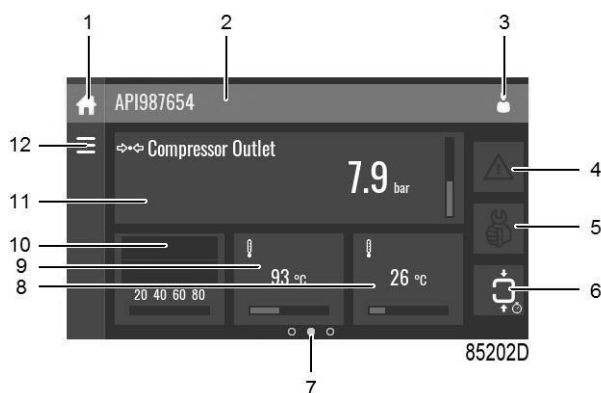

Référence	Désignation	Fonction
1	Bouton accueil	Le bouton d'accueil est toujours affiché et peut être touché pour revenir à l'écran principal.
2	Informations à l'écran	Sur l'écran principal, la barre d'informations de l'écran indique le numéro de série de la machine. En parcourant les menus, le nom du menu actuel est affiché.
3	Bouton de niveau d'accès	Le bouton de niveau d'accès est toujours affiché et peut être utilisé pour modifier le niveau d'accès actuel de l'utilisateur.
Référence	Désignation	Fonction
4	Bouton d'alarme	Le bouton d'alarme peut être touché pour afficher les alarmes actuelles. Si une alarme se déclenche, l'icône sur le bouton sera rouge.
5	Bouton de service	Le bouton de service peut être touché pour afficher les informations de service.
6	État	Cette icône indique l'état actuel de l'appareil.
7	Indicateur page	Indique la page actuellement affichée. L'indication centrale est l'écran principal, à gauche l'écran de menu et à droite l'écran d'accès rapide. Balayer vers la gauche ou la droite pour accéder à un autre écran.
8, 9, 10, 11	Ces champs peuvent contenir un graphique d'historique, une entrée ou une valeur de compteur, en fonction du type de la machine.	Taper sur le champ pour afficher le type de mesure. Cela sera affiché dans la barre d'informations à l'écran. Exemples d'entrées : <ul style="list-style-type: none"> • Pression de sortie • Température de l'huile • Point de rosée de la sécheuse Exemples de compteurs : <ul style="list-style-type: none"> • Heures de fonctionnement • Relais charge • Heures chargées

12	Bouton menu	Le bouton de menu est toujours affiché et peut être touché pour accéder au menu.
----	-------------	--

Écran d'accès rapide

Fonction

L'écran est utilisé pour accéder directement à certaines fonctions fréquemment utilisées.

Procédure

L'écran d'accès rapide peut être visualisé en balayant vers la gauche, à partir de l'écran principal.

Description



Cet écran permet de visualiser et de modifier plusieurs paramètres importants.

Fonction	Description
Points de consigne	Plusieurs points de consigne peuvent être modifiés en tapant sur cette icône.
Mode contrôle	Le mode contrôle peut être modifié en tapant sur cette icône. <ul style="list-style-type: none"> • Commande locale via les boutons marche/arrêt • Commande à distance via une ou plusieurs entrées numériques
Langue d'affichage	La langue d'affichage du contrôleur peut être modifiée en tapant sur cette icône.
Déchargement manuel (uniquement sur les unités à vitesse fixe)	Lorsqu'elle est touchée, la machine passe en mode de déchargement manuel jusqu'à ce que l'icône soit tapée à nouveau.
Temporisateur hebdomadaire	Les temporisateurs peuvent être réglés en tapant sur cette icône.
Temps de fonctionnement restant	Le temps de fonctionnement restant peut être réglé et modifié en tapant sur cette icône.
SmartBox interne	La qualité de réception de l'antenne interne peut être contrôlée. <div style="text-align: center;">  </div> <p>Chaque barre représente une force de réception de 25 %. Si les quatre barres sont remplies, la force de réception est de 100 %. Si une seule barre est remplie, la force de réception n'est que de 25 %.</p>
Redémarrage automatique	Le redémarrage automatique peut être activé en tapant sur cette icône.

Avertissement de défaut

Si la température de sortie de l'élément dépasse le niveau d'avertissement d'arrêt (voir la section Paramètres programmables), le voyant d'avertissement (2) s'allume et une icône d'avertissement jaune (4) s'affiche en haut de l'écran, comme illustré ci-dessous :

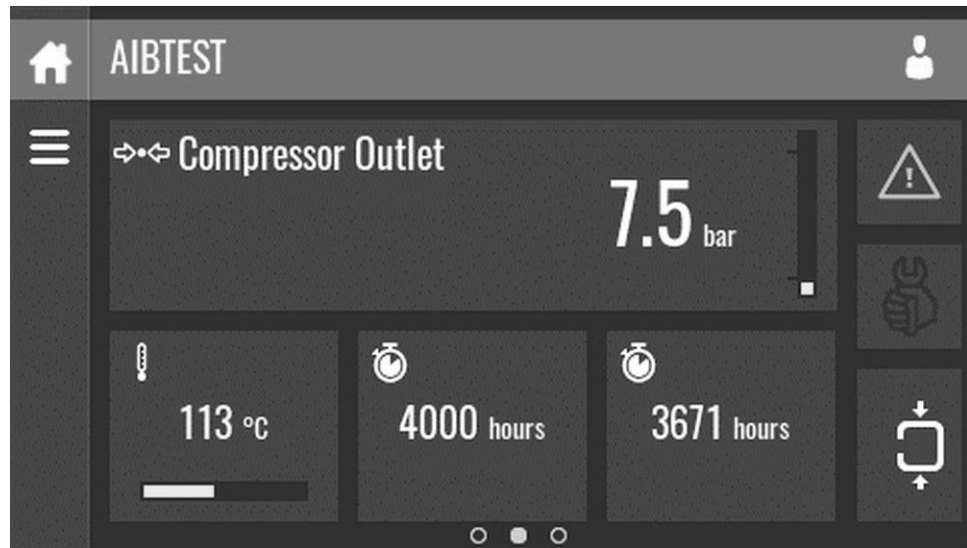

85695D

Taper sur l'icône d'avertissement de sélection (4) pour afficher le menu État.

En cas d'avertissement de température de sortie de l'élément, l'écran affiche ce qui suit :

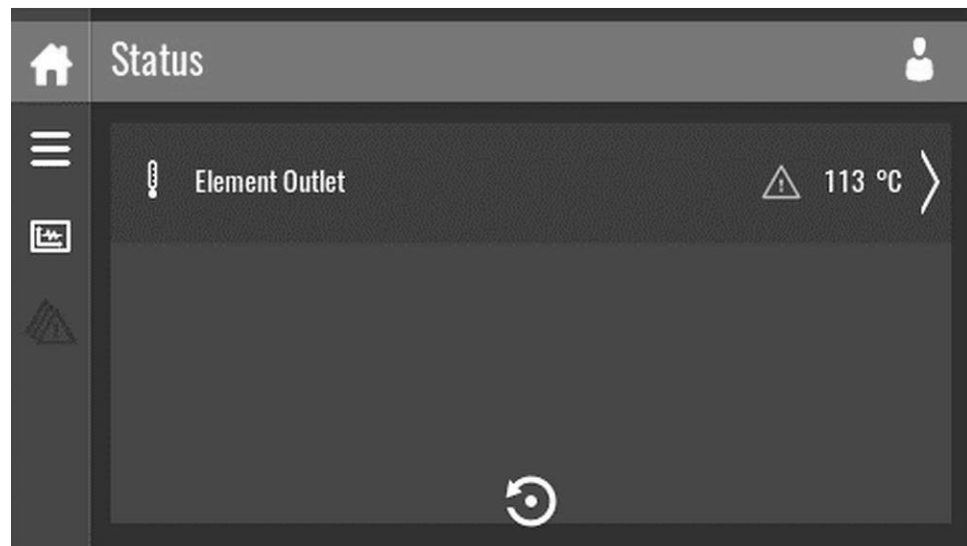

85696D

Il est encore possible de parcourir les autres écrans pour vérifier l'état actuel des autres paramètres. Appuyer sur la touche d'arrêt (7) pour arrêter l'unité et attendre jusqu'à ce qu'elle se soit arrêtée. Couper le courant, inspecter l'unité et remédier à la situation. Le message d'avertissement disparaît dès que la condition d'avertissement est supprimée.

Mise à l'arrêt pour défaut

Description

L'appareil sera fermé dans les circonstances suivantes :

- Si la température à la sortie de l'élément dépasse le niveau d'arrêt programmé (détecté par le capteur de température (TT11)).
- Si l'interrupteur de température principal (TSHH11) est ouvert pour une température d'huile trop élevée détectée.
- En cas de température air/huile trop élevée (détectée par un interrupteur de température supplémentaire (TSHH12)).
- En cas de surcharge du moteur (M1 - Unités à vitesse fixe uniquement) ou du moteur du ventilateur (M2).
- En cas de panne du convertisseur ou de l'alarme (Convertisseur uniquement)
- En cas de panne du capteur de pression de sortie (PT20).
- En cas de séquence de phase incorrecte, détectée par le relais de séquence de phase (K25) (Unités à vitesse fixe uniquement).

Température de sortie de l'élément (TT11)

Si la température de sortie de l'élément, mesurée par le capteur de température TT11, dépasse le seuil de mise à l'arrêt (voir la section Réglages programmables), l'appareil est mis à l'arrêt, la DEL d'alarme (2) clignote, la DEL de marche automatique (4) s'éteint et l'écran affiche les éléments suivants :

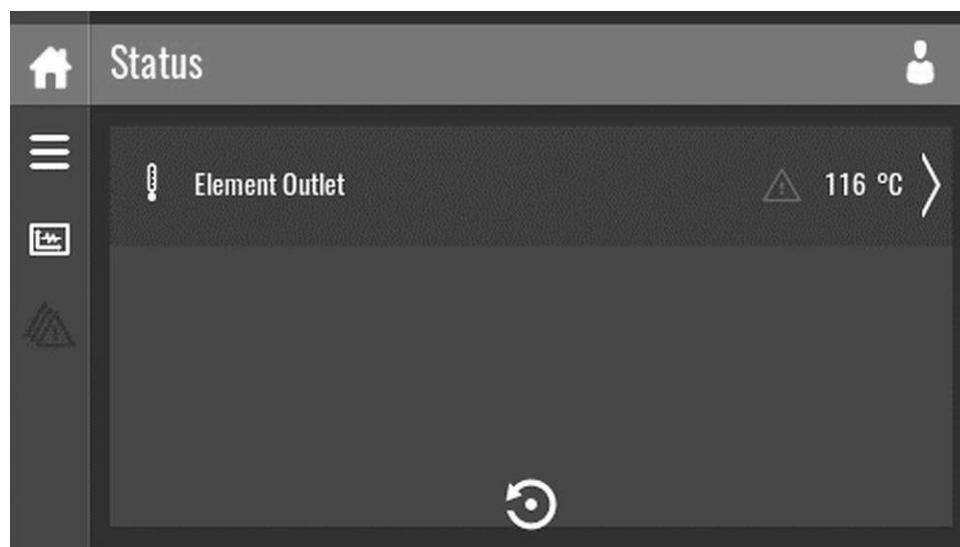

85697D

Écran d'état avec indication d'arrêt

Appuyer sur l'indication d'arrêt à l'écran.

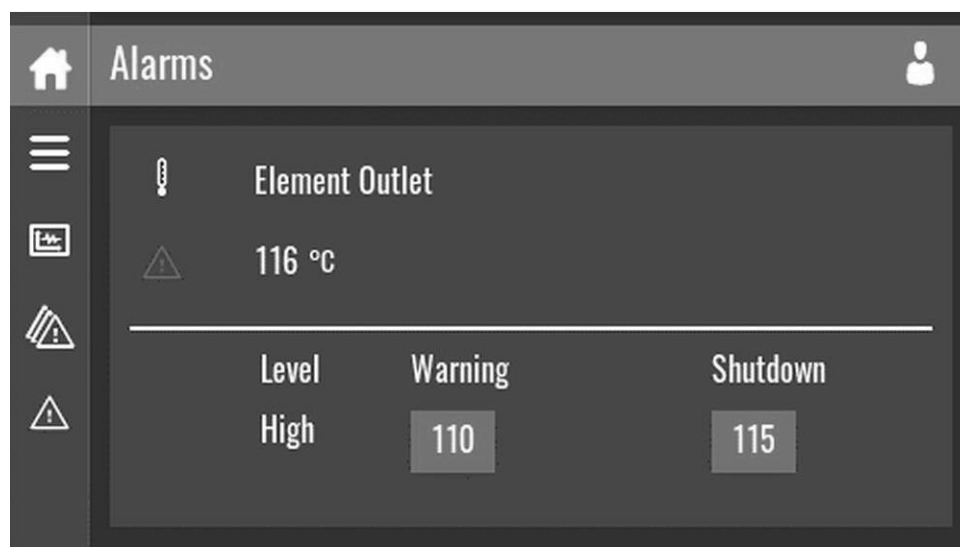

85698D

Écran de défaut, température de sortie de l'élément

L'écran ci-dessus montre que la température à la sortie des éléments est de 116° C. Actions :

- Mettre hors tension et corriger la cause du problème.
- Après avoir résolu le problème et quand la condition d'arrêt a disparu, remettre sous tension, réinitialiser l'alarme et redémarrer l'unité.

Autres causes d'arrêt

Si l'appareil est arrêté (ou ne peut pas démarrer) pour l'une des causes suivantes :

- Température de sortie de l'élément trop élevée, détectée par le commutateur de température (TSHH11) ou le commutateur de température supplémentaire (TSHH12).
- Surcharge du moteur (M1 - unités à vitesse fixe uniquement) ou du moteur du ventilateur (M2).
- Séquence de phase incorrecte, détectée par le relais de séquence de phase (K25).
- Alarme du convertisseur principal (Unités à vitesse variable uniquement)

L'appareil s'éteint, la DEL d'alarme (2) clignote, la DEL de marche automatique (4) s'éteint et l'écran affiche les éléments suivants :

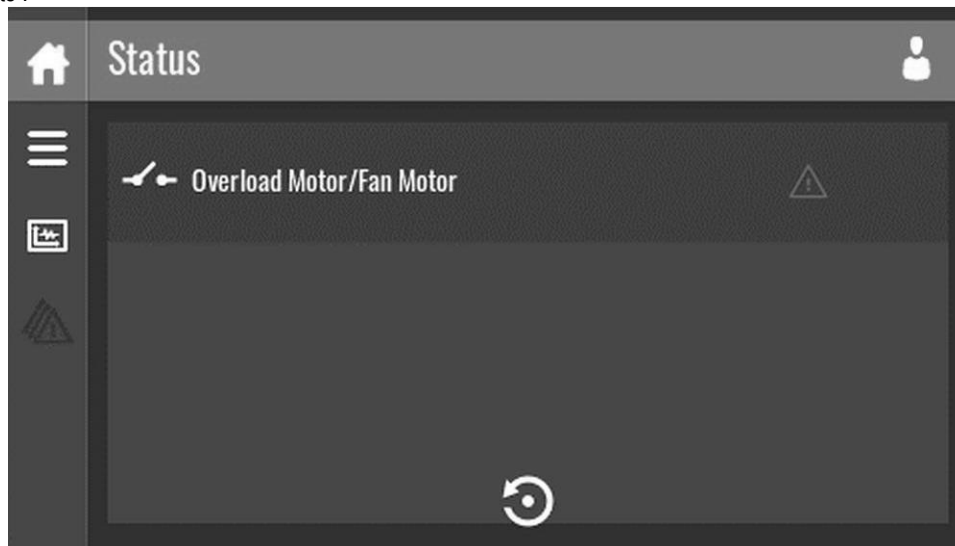

85699D

Ecran principal avec indication d'arrêt

Actions :

- Mettre hors tension et corriger la cause du problème.
- En cas de séquence de phase incorrecte, inverser les deux phases du câble d'alimentation.
- Si l'interrupteur de température additionnel (TSHH12) s'est déclenché, vous devez contacter le centre de service.
- En cas d'alarme de déclenchement de surcharge M1 ou du convertisseur principal, vous devez contacter le centre de service.
- Après correction et élimination de l'état de défaut, mettre sous tension et redémarrer l'appareil. Le message de défaut disparaît automatiquement dès que l'état de défaut disparaît.

SI LA RÉINITIALISATION DE L'ALARME DU CONVERTISSEUR DE FRÉQUENCE ne fonctionne pas :

- Débrancher l'unité de l'alimentation électrique pendant 15 minutes.
 - Une fois que l'alimentation électrique a été rétablie, **RÉINITIALISER** l'alarme du convertisseur de fréquence sur le contrôleur **Électronique**.
- Si le problème n'est pas résolu, contacter l'assistance technique du constructeur.

Avertissements et alarmes

Panne	Alarme contrôleur tactile	Texte de l'anomalie	Avertissement	Alarme	Verrouillage enclenchement	Cause du problème
2		Erreur zéro dynamique	X	X		Signal sur borne 53 est trop faible. Normal lors du démarrage d'une unité avec SWIPE+ contrôleur (L'unité est plus rapide que le contrôleur à démarrer et ne reçoit pas de signal pendant quelques secondes)
4	16384	Perte ph. alimentation ligne	X	X	X	Absence de phase côté alimentation ou déséquilibre de tension élevée. Vérifier la tension d'alimentation.
7	2048	Surtension CC	X	X		La tension du circuit intermédiaire dépasse la tension d'alimentation de contrôle limite.
8	1024	Tension CC insuffisante	X	X		La tension du circuit intermédiaire chute e dessous du seuil d'« avertissement tension basse ». Vérifier la tension d'alimentation.
9	512	Surcharge onduleur	X	X		Plus de 100 % de charge pendant trop longtemps. Vérifier la surcharge mécanique et le soufflage du déchargeur.
10	256	Surcharge du relais thermique du moteur	X	X		Le moteur est trop chaud en raison d'une charge supérieure à 100% trop longtemps.
11	128	Dépassement th. moteur	X	X		X
13	32	Surintensité	X	X	X	Seuil d'intensité de crête de l'onduleur dépassé. Vérifier la surcharge mécanique, la tension d'alimentation et la température ambiante
14	4	Défaut à la terre		X	X	Décharge des phases de sortie à la terre. Vérifiez la mise à la terre de l'unité et les filtres de ligne.
16	4096	Court-circuit		X	X	Court-circuit dans le moteur ou sur les bornes du moteur.
17	16	Ctrl. mot SUR	X	X		Pas de communication sur l'unité de fréquence réglable. Vérifier le branchement du câble et le débit en bauds.
24		Défaillance ventilateur	X	X		Le ventilateur ne fonctionne pas
30		Perte de phase U		X	X	Phase U du moteur absente. Vérifier la phase.
31		Perte de la phase V		X	X	Phase V du moteur absente. Vérifier la phase. .
32		Perte de la phase W		X	X	Phase W du moteur absente. Vérifier la phase. .
36		Panne de secteur	X	X		Vérifier la tension d'alimentation
38		Défaut interne		X	X	Contactez le centre de service
44		Défaut à la terre		X	X	Décharge des phases de sortie à la terre.
47		Défaut tension de contrôle	X	X	X	Surcharge possible de 24 V cc. Contactez votre partenaire de service
48		Alimentation VDD1 basse		X	X	Tension de contrôle basse. Contactez votre partenaire de service.
50÷58		Calibrage échoué		X		Contactez votre partenaire de service.
59		Limite de courant	X			Le courant est supérieur à la valeur dans la limite de courant. C'est un avertissement, en cas d'alarme, l'unité se déclenchera en AI 13 ou 09
60		Verrouillage externe		X		Le verrouillage externe a été activé. Pour reprendre le fonctionnement normal, appliquer le 24Vcc à la borne programmée pour le verrouillage externe et réarmer l'entraînement à fréquence réglable (via communication série, I/O numériques ou en cliquant sur le bouton de réarmement présent sur le clavier).
61		Défaut interne	X	X		Contactez votre partenaire de service.
63		Frein méc. faible	X	X		Contactez votre partenaire de service.
66		Température du dissipateur de chaleur trop basse	X			Cet avertissement se base sur le capteur de température présent dans le module IGBT (uniquement sur les unités 400 V 40-1 25cv [30-90 kW]).
69		Temp. Temp. carte	X	X	X	Le capteur de température de la carte de puissance est soit trop chaud soit trop froid.
79		Configuration illégale de la section électrique	X	X		Défaut interne. Contactez votre partenaire de service.
80		Entraînement commencé		X		Tous les réglages du paramètre sont réinitialisés avec les réglages d'usine. Il est destiné à suivre l'initialisation du système.
84		Défaut interne	X	X		Contactez le centre de service
85		Bouton désactivé	x			La touche LCP est désactivée

FRANÇAIS

Panne	Alarme contrôleur tactile	Texte de l'anomalie	Avertissement	Alarme	Verrouillage enclenchement	Cause du problème
86		Copie LCP non réussie	x			Défaillance copie données
87		Freinage CC auto	X			L'unité est en freinage CC auto
88		Données non compatibles	X			Données LCP incompatibles
89		Paramètre verrouillé	x			Tenter de modifier un paramètre en lecture seule
90		Défaut interne	X	X		tente de mettre à jour les mêmes paramètres en même temps
94		Fin de courbe	X	X		Contactez le centre de service
120		Défaut interne	X	X		Contactez le centre de service

Écran de menu

Fonction

Cet écran est utilisé pour afficher les différents menus où les paramètres peuvent être visualisés ou modifiés.

Procédure

L'écran Menu peut être visualisé en tapant sur le bouton Menu ou en balayant vers la droite, en partant de l'écran principal.

Description

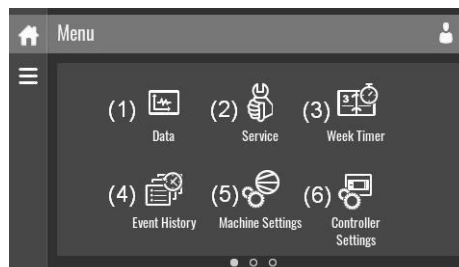

85204D

Référence	Désignation	Fonction
(1)	Date	Le menu de données contient l'état de l'unité, des informations sur les entrées, les sorties et les compteurs. Les équipements auxiliaires peuvent également être consultés via ce menu.
(2)	Entretien	Le menu de service contient les informations de service. La fonction « Nettoyer l'écran » peut être utilisée pour nettoyer l'écran tactile.
(3)	Temporisateur hebdomadaire	Plusieurs temporisateurs hebdomadaires et un temps de fonctionnement restant peuvent être réglés via ce menu.
(4)	Historique événements	En cas d'alarme, les informations d'état de l'unité sont enregistrées et peuvent être visualisées via ce menu.
(5)	Paramètres de la machine	Les paramètres des alarmes, les paramètres de régulation et les paramètres de contrôle peuvent être modifiés via ce menu. Les paramètres de l'équipement auxiliaire peuvent également être modifiés. La fonction de redémarrage automatique peut être définie via ce menu. Cette fonction est protégée par un mot de passe.
(6)	Réglages du contrôleur	Les paramètres réseau, les paramètres de localisation et un mot de passe utilisateur peuvent être définis via ce menu. Il existe également une page d'aide disponible et les informations du contrôleur peuvent être affichées.

Structure du menu

L'actionnement du contrôleur peut être effectué en balayant à travers les écrans et en tapant sur les icônes ou les éléments de menu.

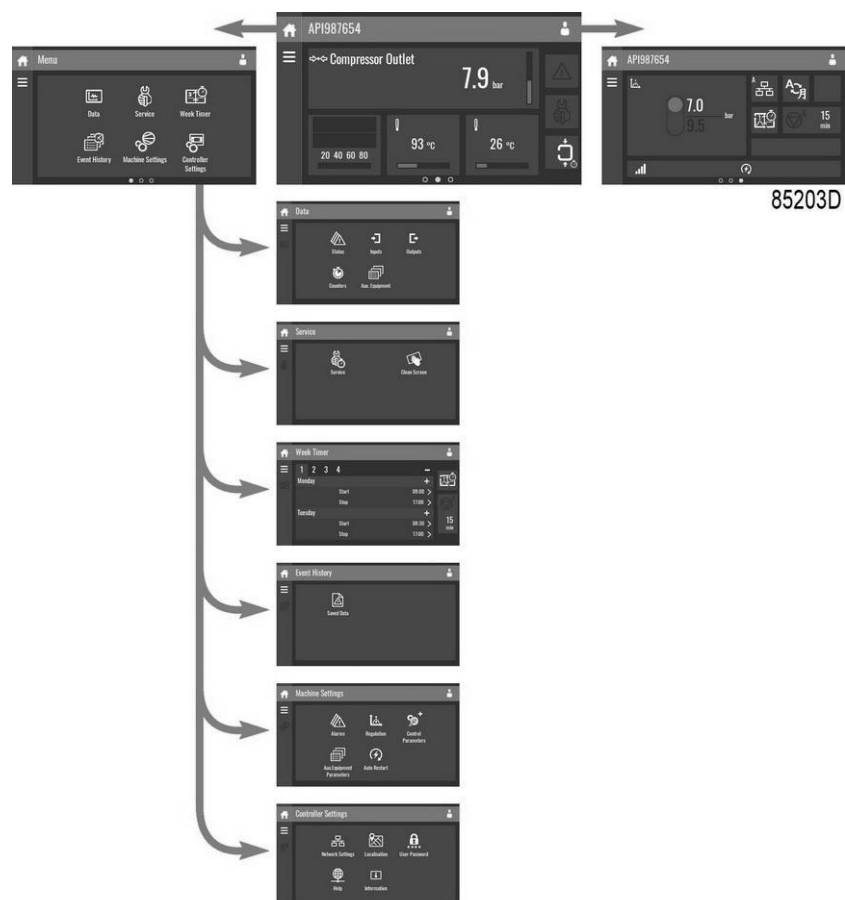

Il s'agit de la structure du menu principal. La structure peut être différente en fonction de la configuration de l'unité.

Menu de données

Fonction

Cet écran est utilisé pour afficher les sous-menus suivants :

- État
- Entrées
- Sorties
- Compteurs
- Aux. Équipement

Ces sous-menus peuvent être entrés en tapant sur les icônes.

Procédure

Pour accéder à l'écran du menu Données :

1. Taper sur le bouton Menu
2. Taper sur l'icône Données

Description

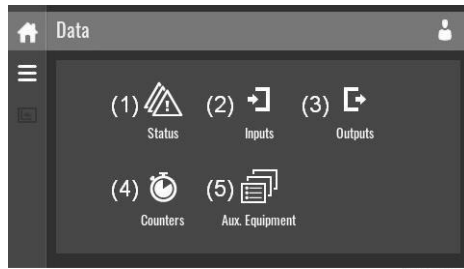

85210D

Référence	Désignation
(1)	Menu d'état
(2)	Menu entrées
(3)	Menu des sorties
(4)	Menu compteurs
(5)	Menu équipement auxiliaire

Menu d'état

Taper sur l'icône d'état pour accéder au menu État.

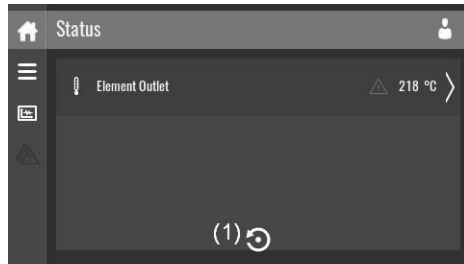

85205D

Ce menu indique l'état actuel de l'unité.

Si une alarme est active, elle peut être visualisée en tapant sur le message d'alarme. Pour réinitialiser une alarme, taper sur le bouton de réinitialisation (1).

	<p>Avant d'y remédier, consulter les consignes de sécurité.</p> <p>Avant de réinitialiser un message d'avertissement ou d'arrêt, toujours résoudre le problème. Ré-initialiser fréquemment ces messages sans y remédier peut endommager l'appareil.</p>
--	---

Menu entrées

Taper sur l'icône Entrées pour accéder au menu Entrées.

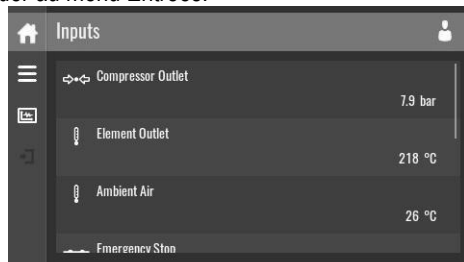

85206D

Ce menu affiche des informations sur toutes les entrées.

Menu des sorties

Taper sur l'icône Sorties pour accéder au menu Sorties.

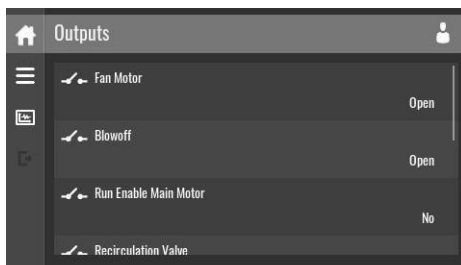

85207D

Ce menu affiche des informations sur toutes les sorties.

	<p>Les sorties hors tension ne peuvent être utilisées que pour contrôler ou surveiller des systèmes fonctionnels. Elles ne doivent PAS être utilisées pour contrôler, commuter ou interrompre les circuits liés à la sécurité. Vérifier la charge maximale autorisée sur l'étiquette.</p>
	<p>Arrêter l'unité et couper l'alimentation avant de connecter un équipement externe. Vérifier les précautions de sécurité.</p>

Menu compteurs

Taper sur l'icône Compteurs pour accéder au menu Compteurs.

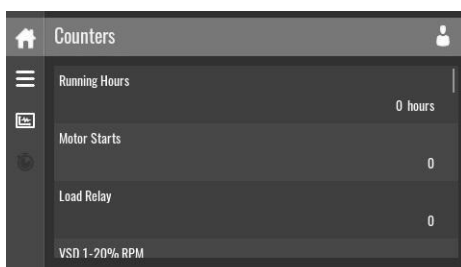

85208D

Ce menu affiche un aperçu de toutes les heures et compteurs réels de l'unité et du contrôleur.

Menu équipement auxiliaire

Taper sur l'icône équipement pour accéder au menu équipement Aux.

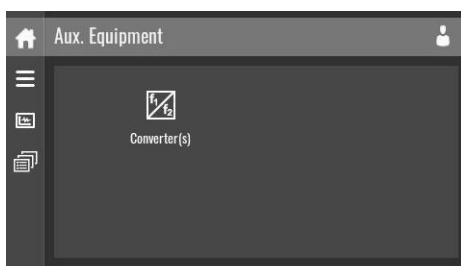

85209D

Ce menu affiche un aperçu de tous les équipements auxiliaires installés.

Menu Service

Fonction

Cet écran est utilisé pour afficher les sous-menus suivants :

- Entretien
- Fonctions de service (visibles uniquement en tant qu'utilisateur avancé) • Nettoyer l'écran

Ces sous-menus peuvent être entrés en tapant sur les icônes.

Procédure

Pour accéder à l'écran du menu Service :

1. Taper sur le bouton Menu
2. Taper sur l'icône Service

Description

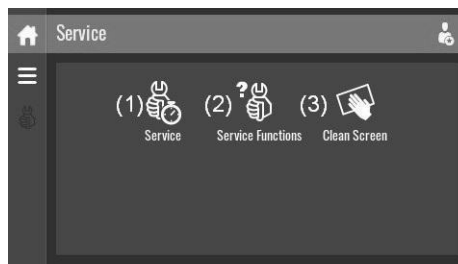

85213D

Référence	Désignation
(1)	Entretien
(2)	Fonctions service (uniquement visibles en tant qu'utilisateur avancé)
(3)	Nettoyer l'écran

Menu Service

Taper sur l'icône Service pour accéder au menu Service.

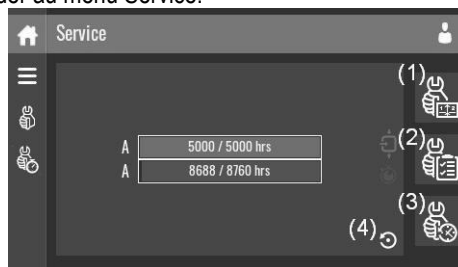

85211D

Ce menu affiche les heures de fonctionnement restantes et les heures en temps réel restantes jusqu'au prochain service. La première ligne (A) indique les heures de fonctionnement lorsque le premier service est requis (vert), la deuxième ligne indique les heures en temps réel (bleu)

Un aperçu du service peut être visualisé en tapant sur l'icône (1).

Le plan de service peut être visualisé en tapant sur l'icône (2). Ce menu permet de modifier le plan de service :

1. Taper sur le plan de service souhaité. Un écran de sélection apparaîtra.
2. Modifier les heures de fonctionnement en tapant sur « - » ou « + ».
3. Valider en tapant sur « V » ou refuser en tapant sur « X ».

L'historique de service peut être visualisé en tapant sur l'icône (3).

Si l'intervalle du plan d'entretien a été atteint, un message apparaît à l'écran. Une fois le service effectué, le temporisateur de service peut être réinitialisé en tapant sur le bouton de réinitialisation (4).

Fonctions service (uniquement visibles en tant qu'utilisateur avancé)

Taper sur l'icône Fonctions de service pour accéder au menu Fonctions de service.

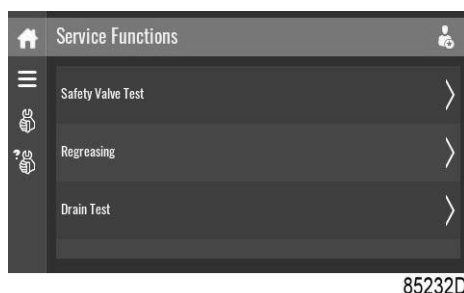

85232D

En fonction de la machine, ce menu peut avoir un ensemble de fonctions différent. Beaucoup d'entre eux sont protégés par un mot de passe, car ils ne sont accessibles qu'au personnel autorisé.

Nettoyer l'écran

Taper sur l'icône Nettoyer l'écran pour lancer le compte à rebours de 15 secondes pour effectuer le nettoyage de l'écran tactile.

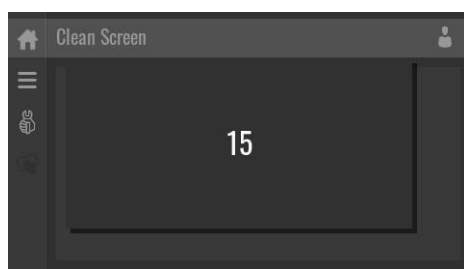

85212D

L'écran tactile et le bouton de démarrage et d'arrêt deviennent inactifs pendant 15 secondes.

Menu Horloge hebdomadaire

Fonction

Cet écran est utilisé pour configurer jusqu'à 4 temporisateurs hebdomadaires différents avec un maximum de 8 réglages par jour chacun.

Les temporisateurs hebdomadaires peuvent être activés à l'aide de cet écran.

Une durée de fonctionnement restante peut être définie de 5 à 240 minutes.

Procédure

Pour accéder à l'écran du menu temporisateur hebdomadaire :

1. Taper sur le bouton Menu
2. Taper sur l'icône Temporisateur Hebdomadaire

Description



85214D

Référence	Désignation	Fonction
(1)	Ajouter ou sélectionner semaine	Si moins de 4 semaines sont programmées, taper sur le bouton « + » pour ajouter une semaine.
(2)	Supprimer semaine	Taper pour supprimer un temporisateur hebdomadaire programmé.
(3)	Activer le temporisateur hebdomadaire	Un écran de sélection apparaît. L'utilisateur peut choisir la bonne semaine en tapant sur « - » ou «+» et peut valider en tapant sur « V » ou refuser en tapant sur « X ».
(4)	Temps de fonctionnement restant	Un écran de sélection apparaît. L'utilisateur peut changer le temps restant en tapant sur « - » ou «+» et peut valider en tapant sur « V » ou refuser en tapant sur « X ».
(5)	Ajouter un paramètre	Un écran de sélection apparaît. L'utilisateur peut changer le paramètre en balayant vers le haut ou le bas et valider en tapant sur « V » ou refuser en tapant sur « X ».

Menu historique événement

Fonction

Cet écran est utilisé pour afficher les données sauvegardées en cas d'alarme.

Ces sous-menus peuvent être entrés en tapant sur les icônes.

Procédure

Pour accéder à l'écran du menu Historique des événements :

1. Taper sur le bouton Menu
2. Taper sur l'icône Historique Événement

Description

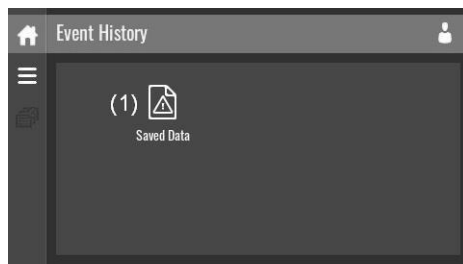

85216D

Référence	Désignation
(1)	Données sauvegardées

Données sauvegardées

Taper sur l'icône Données sauvegardées pour accéder au menu Données sauvegardées.

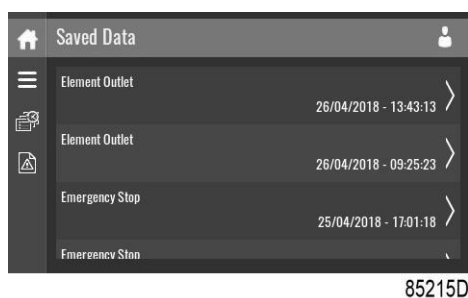

85215D

Parcourir les éléments en balayant vers le haut et le bas dans cette liste. La date et l'heure de l'événement sont affichées à droite de l'écran.

Appuyer sur l'un des éléments de la liste pour plus d'informations sur l'état de l'unité au moment de l'arrêt.

Menu des paramètres de la machine

Fonction

Cet écran est utilisé pour afficher les sous-menus suivants :

- Alarmes
- Régulation
- Paramètres de Contrôle
Uniquement visibles si la machine a des paramètres adaptables.
- Aux. Paramètres de l'équipement
- Redémarrage automatique

Ces sous-menus peuvent être entrés en tapant sur les icônes.

Procédure

Pour entrer dans l'écran de menu des paramètres de la machine :

1. Taper sur le bouton Menu
2. Taper sur l'icône des paramètres de la machine

Description

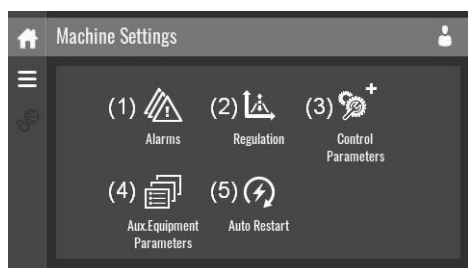

85222D

Référence	Désignation
(1)	Menu alarmes
(2)	Menu de régulation
(3)	Menu paramètres de contrôle
(4)	Aux. Menu des paramètres de l'équipement
(5)	Menu redémarrage automatique

Menu alarmes

Taper sur l'icône Alarmes pour accéder au menu Alarmes.

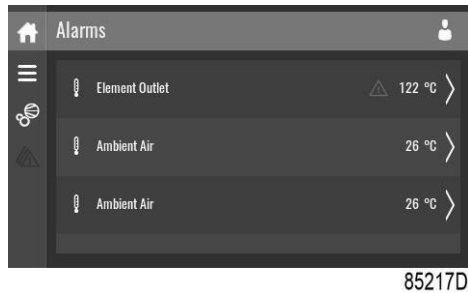

Une liste de toutes les alarmes s'affiche.

Lorsque vous appuyez sur l'un des éléments de cette liste, les niveaux d'avertissement et/ou d'arrêt s'affichent pour cette alarme.

Menu de régulation

Taper sur l'icône Régulation pour accéder au menu Régulation.

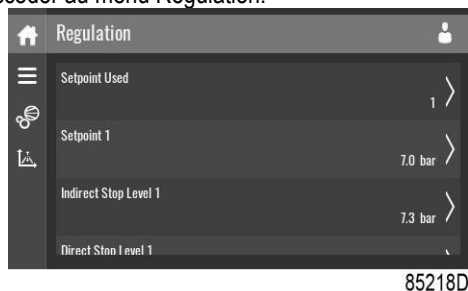

Les points de consigne ou les bandes de pression peuvent être modifiés via ce menu.

Modifier un paramètre

Lorsque vous tapez sur un élément de la liste, un écran de sélection apparaît. L'utilisateur peut modifier le paramètre en tapant sur « - » ou « + » et peut valider en tapant sur « V » ou refuser en tapant sur « X ».

Changer une sélection

Lorsque vous tapez sur un élément de la liste, un écran de sélection apparaît. L'utilisateur peut changer le paramètre en balayant vers le haut ou le bas et valider en tapant sur « V » ou refuser en tapant sur « X ».

Menu paramètres de contrôle

Taper sur l'icône Paramètres de Contrôle pour accéder au menu Paramètres de Contrôle.

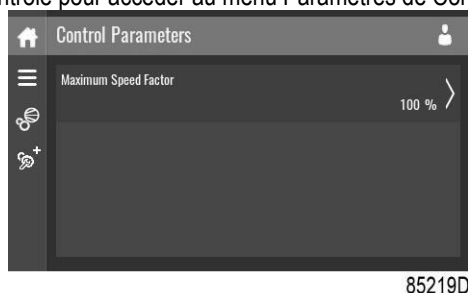

Ce menu montre des informations sur les Paramètres de Contrôle.

Modifier un paramètre

Lorsque vous tapez sur un élément de la liste, un écran de sélection apparaît. L'utilisateur peut modifier le paramètre en tapant sur « - » ou « + » et peut valider en tapant sur « V » ou refuser en tapant sur « X ».

Menu des paramètres de l'équipement auxiliaire

Taper sur l'icône des paramètres de l'équipement aux. pour accéder au menu des paramètres de l'équipement.

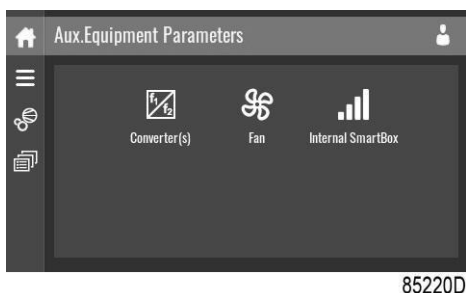

Ce menu affiche un aperçu de tous les équipements auxiliaires installés.

Ce menu permet de modifier les paramètres de l'équipement auxiliaire.

Modifier un paramètre

Lorsque vous tapez sur un élément de la liste, un écran de sélection apparaît. L'utilisateur peut modifier le paramètre en tapant sur « - » ou « + » et peut valider en tapant sur « V » ou refuser en tapant sur « X ».

Menu redémarrage automatique

Taper sur l'icône redémarrage automatique pour accéder au menu Redémarrage Auto.

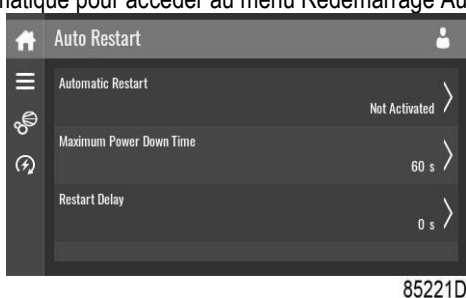

Ce menu permet d'activer le redémarrage automatique. L'activation est protégée par un mot de passe.

Les paramètres de redémarrage automatique peuvent également être changés.

Entrer un mot de passe

Lorsque vous tapez sur un élément protégé par mot de passe, un écran de sélection apparaît. L'utilisateur peut entrer le mot de passe en balayant vers le haut ou le bas pour sélectionner le numéro souhaité. Une fois les 4 chiffres entrés, l'utilisateur peut valider en tapant sur « V » ou refuser en tapant sur « X ».

Modifier un paramètre

Quand vous cliquez sur un élément de la liste, un écran de sélection apparaît. L'utilisateur peut modifier le paramètre en tapant sur « - » ou « + » et peut valider en tapant sur « V » ou refuser en tapant sur « X ».

Menu des paramètres du contrôleur

Fonction

Cet écran est utilisé pour afficher les sous-menus suivants :

- Paramètres
 - Réseau
- Localisation
- Mot de passe utilisateur
- Aide
- Informations

Ces sous-menus peuvent être entrés en tapant sur les icônes.

Procédure

Pour accéder à l'écran du menu des Paramètres du Contrôleur :

1. Taper sur le bouton Menu
2. Taper sur l'icône des Paramètres du Contrôleur

Description

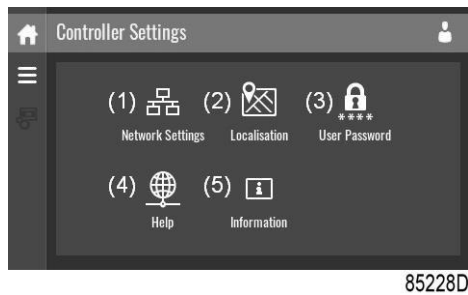

85228D

Référence	Désignation
(1)	Menu des réglages du réseau
(2)	Menu de localisation
(3)	Menu Mot de passe Utilisateur
(4)	Menu d'aide
(5)	Menu d'informations

Menu des paramètres du réseau

Taperez sur l'icône des paramètres du réseau pour accéder au menu des paramètres du réseau.

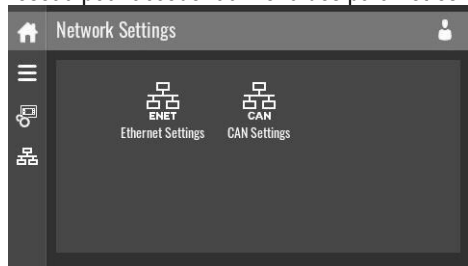

85223D

Paramètres Ethernet

La liste des paramètres Ethernet est affichée. Lorsque Ethernet est désactivé, les paramètres peuvent être modifiés.

Paramètres CAN

La liste des paramètres CAN est affichée. Lorsque CAN est désactivé, les paramètres peuvent être modifiés.

Modifier un paramètre

Lorsque vous tapez sur un élément de la liste, un écran de sélection apparaît. L'utilisateur peut modifier le paramètre en tapant sur « - » ou « + » et peut valider en tapant sur « V » ou refuser en tapant sur « X ».

Changer une sélection

Lorsque vous tapez sur un élément de la liste, un écran de sélection apparaît. L'utilisateur peut changer le paramètre en balayant vers le haut ou le bas et valider en tapant sur « V » ou refuser en tapant sur « X ».

Menu localisation

Taperez sur l'icône localisation pour accéder au menu Localisation.

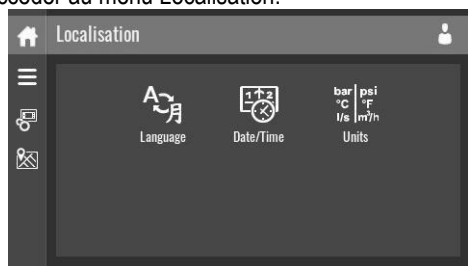

85224D

Langue

Le réglage de la langue du contrôleur peut être modifié via ce menu. **Date/Heure**

Les réglages de la date et de l'heure du contrôleur peuvent être modifiés via ce menu.

Unités

Les unités affichées peuvent être modifiées via ce menu.

Modifier un paramètre

Lorsque vous tapez sur un élément de la liste, un écran de sélection apparaît. L'utilisateur peut modifier le paramètre en tapant sur « - » ou « + » et peut valider en tapant sur « V » ou refuser en tapant sur « X ».

Changer une sélection

Lorsque vous tapez sur un élément de la liste, un écran de sélection apparaît. L'utilisateur peut changer le paramètre en balayant vers le haut ou le bas et valider en tapant sur « V » ou refuser en tapant sur « X ».

Menu Mot de passe utilisateur

Taperez sur l'icône Mot de passe de l'utilisateur pour accéder au menu Mot de Passe de l'Utilisateur.

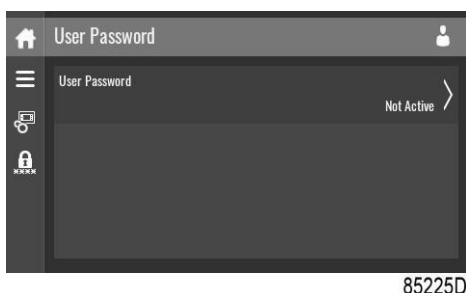

Le mot de passe de l'utilisateur peut être activé ou désactivé via ce menu. Entrez et validez un mot de passe utilisateur pour activer, répéter ou désactiver.

Entrer un mot de passe

Lorsque vous tapez sur un élément protégé par mot de passe, un écran de sélection apparaît. L'utilisateur peut entrer le mot de passe en balayant vers le haut ou le bas pour sélectionner le numéro souhaité. Une fois les 4 chiffres entrés, l'utilisateur peut valider en tapant sur « V » ou refuser en tapant sur « X ».

Menu d'aide

Taperez sur l'icône Aide pour accéder au menu Aide.



Ce menu peut afficher un lien vers la page Web de votre fournisseur, un numéro de téléphone du service d'assistance ou d'autres informations utiles.

Menu d'informations

Taper sur l'icône Information pour accéder au menu Information.

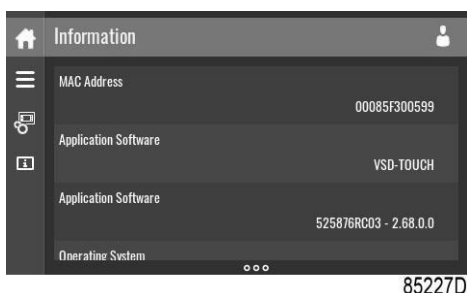

Ce menu affiche des informations sur le contrôleur.

Niveau d'accès**Fonction**

Cet écran contextuel permet d'afficher ou de modifier les paramètres de niveau d'accès.

Procédure

L'écran Niveau d'accès peut être visualisé ou modifié en tapant sur le bouton Niveau d'accès situé dans le coin supérieur droit de l'écran.

Description

Référence	Désignation	Fonction
(1)	Utilisateur	Un ensemble de paramètres de base est visualisé, aucun mot de passe requis.
(2)	Entretien	Un ensemble de paramètres de base peut être modifié, aucun mot de passe requis.
(3)	Plein	Ce niveau d'accès n'est pas accessible aux utilisateurs finaux.
(4)	Refuser	Taper pour refuser le niveau utilisateur sélectionné.
(5)	Valider	Taper pour valider le niveau utilisateur sélectionné.

Niveau d'accès service



85230D

Taper sur l'icône de niveau d'accès service (1) et valider (2).

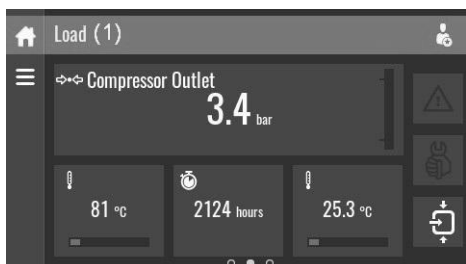

85231D

La barre d'informations sur l'écran (1) montre maintenant l'état actuel de l'unité au lieu du numéro de série de la machine.

La valeur RSSI (Received Signal Strength Indicator) apparaît maintenant dans le menu SmartBox Interne.

Voir Écran d'accès rapide.

Dans le menu de service, un élément de menu supplémentaire est maintenant disponible. Voir menu Service.

Réglages programmables

Paramètres

		Réglage minimum	Réglage d'usine	Réglage maximum
Nombre de démarrages moteur	démarrages/jour	0	240 (Unité à Vitesse Fixe)	
Temps d'arrêt minimum	s	10	20	30
Temps de récupération énergie (ARAVF)	s	60	60	3600
Délai de redémarrage	s	60	60	1200

Plan d'entretien

Les temporisateurs de service intégrées émettent un message d'avertissement de service une fois leur intervalle de temps préprogrammé respectif écoulé.

Voir également la section

Contactez le centre de service si un paramètre du temporisateur doit être modifié. Les intervalles ne doivent pas dépasser les intervalles nominaux et doivent coïncider logiquement. Voir section Modification des paramètres généraux.

Terminologie

Terme	Explication
ARAVF	Redémarrage automatique après coupure de courant. Voir section Modification des paramètres généraux.
Temps de récupération de courant	Est-ce que le délai dans lequel la tension doit être restaurée pour avoir un redémarrage automatique. Est accessible si le redémarrage automatique est activé. Pour activer la fonction redémarrage automatique, contacter le centre de service
Délai de redémarrage	Ce paramètre permet de programmer que pas tous les compresseurs sont rétablis en même temps après une panne de courant (ARAVF activé).
Sortie de l'élément compresseur	Le réglage minimum recommandé est 70° C (158° F). Pour tester le capteur de température, le réglage peut être baissé à 50° C (122° F) Réinitialiser la valeur après le test. Le régulateur n'accepte pas les paramètres illogiques, par exemple, si le seuil d'avertissement est programmé sur 95° C (203° F), le seuil de mise à l'arrêt minimum passe à 96° C (204° F). La différence recommandée entre le niveau d'avertissement et le niveau de mise à l'arrêt est de 10° C (18° F).

Terme	Explication
Délai du signal de mise à l'arrêt	Est-ce que le délai pendant lequel le signal doit exister avant que le compresseur est fermé. Consulter Atlas Copco si ce réglage doit être programmé sur une autre valeur.
Séparateur d'huile	Utiliser uniquement des séparateurs d'huile originaux. La chute de pression maximum recommandée sur l'élément du séparateur d'huile est 1 bar (14,5 psi).
Temps d'arrêt minimum	Dès que le compresseur s'est arrêté automatiquement, il restera arrêté pendant le temps d'arrêt minimum peu importe ce qui se passe avec la pression d'air nette. Le centre de service si un réglage inférieur à 20 secondes est nécessaire.
Pression de Déchargement/Chargement	Le régulateur n'accepte pas les paramètres incohérents, par ex. si la pression de déchargement est programmée à 7,0 bar (e) (101 psi(g)), la limite maximum pour la pression de chargement passe à 6,9 bars (e) (100 psi(g)). La différence de pression minimum recommandée entre le chargement et le déchargement est 0,6 bar (9 psi(g)).

14.6 Serveur Web

Tous les contrôleurs intègrent un serveur web permettant une connexion directe au réseau de l'entreprise ou à un PC dédié via un réseau local (LAN). Cela permet de consulter certaines données et certains paramètres via le PC au lieu d'utiliser l'écran du contrôleur.

Mise en route

Vérifier que la session est ouverte en tant qu'administrateur.

- Utiliser la carte réseau interne de votre ordinateur ou un adaptateur USB vers LAN.
- Utiliser un câble UTP (CAT 5e) pour la connexion au contrôleur (voir l'image ci-dessous).



Configuration de la carte réseau

- Aller au réseau et centre de partage (1).

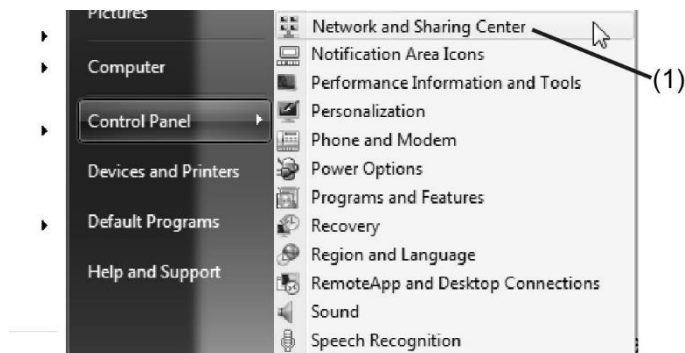

60651D

- Cliquer sur Changer paramètres adaptateur (1).

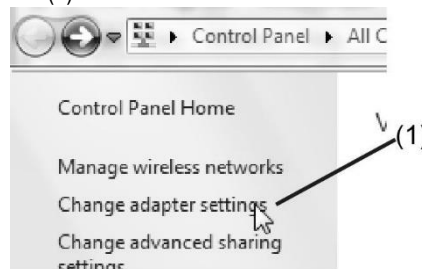

60652D

- Sélectionner la connexion au réseau local qui est connectée au contrôleur.

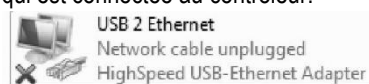

60653D

- Cliquer avec le bouton droit de la souris et sélectionner Propriétés (1).

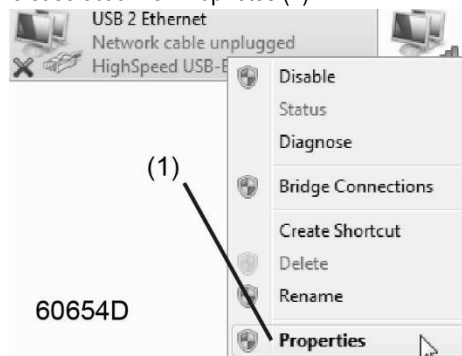

- Utiliser la case à cocher Internet Protocol version 4 (TCP / IPv4) (1) (voir illustration). Pour éviter les conflits, désélectionner les autres propriétés si elles sont sélectionnées. Après avoir sélectionné TCP/ IPv4, cliquer sur le bouton Propriétés (2) pour modifier les paramètres.

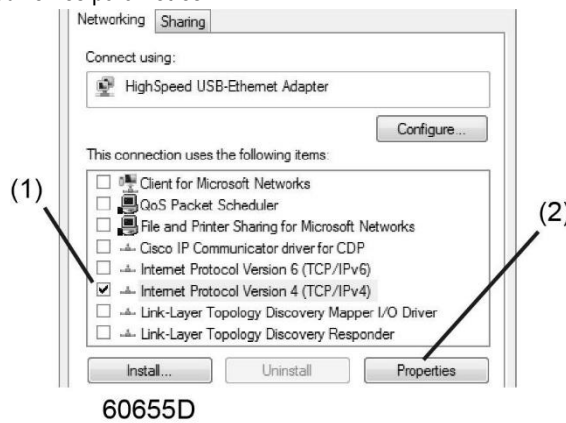

- Utiliser les paramètres suivants :
- Adresse IP 192.168.100.200 (1)
- Masque de sous-réseau 255.255.255.0 (2) Cliquer sur OK (3) et fermer les connexions du réseau.

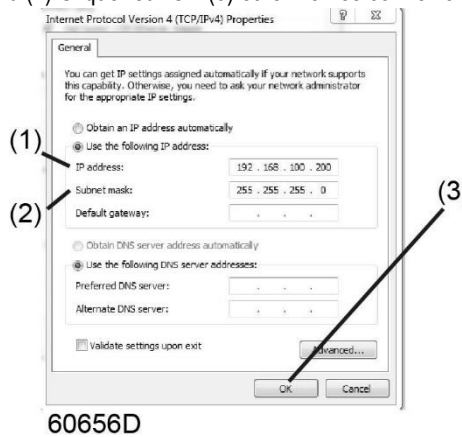

Configurer une connexion réseau d'entreprise (LAN)

- Demandez à votre service informatique de générer une adresse IP fixe dans le réseau de votre entreprise.
- Cette adresse IP sera exclue du serveur DNS, elle sera donc réservée au contrôleur.
- Obtenez également les paramètres corrects de la passerelle et du masque de sous-réseau. Par exemple :
 - IP = 10.25.43.200
 - Passerelle = 10.25.42.250
 - Masque sous-réseau = 255.255.254.0
- Connectez le contrôleur au réseau de l'entreprise (LAN) à l'aide d'un câble UTP (min. CAT 5e).

Adaptez les paramètres du réseau dans le contrôleur :

- Aller au menu principal
 - Aller dans les paramètres (1)
 - Aller dans le réseau (1)
 - Aller sur Ethernet (1)
 - Désactiver (1) la communication Ethernet pour permettre la modification des paramètres
 - Adapter l'adresse IP (1)
 - Adapter la passerelle IP (2)
 - Adapter le masque de sous-réseau (3)
 - Activer (4) la communication Ethernet

Attendre quelques minutes pour que le réseau LAN puisse se connecter au contrôleur

Configuration du serveur web

Le serveur Web interne est conçu et testé pour Microsoft® Internet Explorer.

« Opera », « Mozilla Firefox », « Safari » et « Chrome » devraient également fonctionner.

Afficher les données du contrôleur



Toutes les captures d'écran sont indicatives. Le nombre de champs affichés dépend des options sélectionnées.

Ouvrez le navigateur et entrez l'adresse IP du contrôleur à visualiser dans le navigateur (dans cet exemple, <http://192.168.100.100>). L'interface s'ouvre :

The screenshot shows the 'Compressor' control interface. On the left is a navigation menu with 'Compressor', 'ES', and 'Preferences'. The main area displays several data tables and control elements:

- Language:** English
- Checkboxes:** Analog Inputs, Special Protections, Counters, Service Plan, Digital Inputs, Digital Outputs.
- Analog Inputs Table:**

Analog Inputs	Value
Element Outlet	80.40 °C
Compressor Outlet	6,40 bar
- Counters Table:**

Counters	Value
Running Hours	140 hrs
Loaded Hours	140 hrs
Motor Starts	4
Load Relay	5
Module Hours	492 hrs
- Info Table:**

Info	Value
Machine Status	➔
- Digital Inputs Table:**

Digital Inputs	Value
Emergency Stop	Closed
Overload Motor/Fan Motor	Closed
Remote Start/Stop	Open
Remote Load/Unload	Open
Remote Pressure Sensing	Open
- Digital Outputs Table:**

Digital Outputs	Value
Line Contactor	Closed
Star Contactor	Open
Delta Contactor	Closed
Load/Unload	Closed
General Shutdown	Closed
Automatic Operation	Closed
General Warning	Closed
- Special Protections:** No Valid Pressure Control (ON)
- Service Plan Table:**

Service Plan	Level	Value
Running Hours	A	3883
Running Hours	B	3883
Running Hours	C	3883
Running Hours	D	3883

81520D

Capture d'écran (exemple)

Navigation et options

- La bannière indique le type d'unité et le sélecteur de langue. Dans cet exemple, trois langues sont disponibles sur le contrôleur.



81521D

- Sur le côté gauche de l'interface, vous pouvez trouver le menu de navigation. Si une licence pour ECONTROL est prévue, le menu contient 3 boutons.
 - Machine : affiche tous les paramètres du générateur.
 - ECO : affiche l'état (si une licence est fournie).
 - Préférences : permet de changer l'unité de température et de pression.

Paramètres de l'unité

Tous les paramètres de l'unité peuvent être affichés ou masqués. Cocher chaque élément qui présente un intérêt et ceux-ci seront affichés. Seul l'état de la machine est corrigé et ne peut pas être supprimé de l'écran principal.

Entrées analogiques

Affiche une liste de toutes les valeurs actuelles d'entrées analogiques. Le bouton Préférences du menu de navigation permet de modifier les unités de mesure.

Compteurs

Répertorie toutes les valeurs de compteur actuelles du contrôleur et de l'unité.

État Info

L'état de la machine est toujours affiché sur l'interface Web.

Entrées numériques

Affiche une liste de toutes les entrées numériques et leur état.

Sorties numériques

Affiche une liste de toutes les sorties numériques et leur état.

Protections spéciales

Énumère toutes les protections spéciales de l'unité.

Plan d'entretien

Affiche tous les niveaux du contrat d'entretien et l'état. Cette capture d'écran ci-dessous n'indique que les heures totales. Il est également possible d'afficher l'état actuel des intervalles d'entretien.

15.0 MAINTENANCE ORDINAIRE QUE L'UTILISATEUR DOIT EFFECTUER

AVANT D'EFFECTUER TOUTE MAINTENANCE, IL EST OBLIGATOIRE DE ARRÊTER LA MACHINE ET DE LA DÉBRANCHER DU SECTEUR D'ALIMENTATION ET DU RÉSEAU DE DISTRIBUTION D'AIR COMPRIMÉ.

Les opérations de maintenance décrites dans ce chapitre peuvent être effectuées par l'utilisateur.

Les opérations de maintenance les plus complexes qui requièrent un personnel qualifié sur le plan professionnel sont énumérées dans le chapitre **MAINTENANCE DE ROUTINE GÉNÉRALE. (Voir Chap. 21.0)**

15.1 INFORMATIONS GÉNÉRALES**15.2 PROGRAMME DE LA MAINTENANCE****■ OPÉRATIONS POUVANT ÊTRE EFFECTUÉES PAR L'UTILISATEUR****■ ■ OPÉRATIONS QUI REQUIÈRENT UN PERSONNEL QUALIFIÉ ; CES OPÉRATIONS SONT ILLUSTRÉES DANS LA PARTIE B DE CE MANUEL.**

Ces intervalles de maintenance sont recommandés pour les environnements de travail qui ne sont pas poussiéreux et qui sont bien ventilés. Pour les environnements particulièrement poussiéreux, doubler la fréquence des contrôles.

Chaque jour (après utilisation)	<ul style="list-style-type: none"> ■ Vérifier le drainage automatique de la condensation (unité avec sécheur)
Toutes les 50 heures de travail	<ul style="list-style-type: none"> ■ Purger le condensat du réservoir à huile ■ Vérifier le niveau de l'huile ■ Nettoyer le filtre du drain de condensat automatique (unité avec sécheur) ■ Nettoyer le panneau filtrant <p>Seulement VSD</p> <ul style="list-style-type: none"> ■ Nettoyer les filtre de la porte de l'armoire électrique.
Toutes les 500 heures	<ul style="list-style-type: none"> ■ Serrer les vis en fixant les câbles électriques (aux premières 500 heures) ■ Nettoyer le filtre aspiration de l'air ■ Nettoyer l'échangeur de chaleur du condenseur (unité avec sécheur) ■ Nettoyer les panneaux de filtrage en entrée
Toutes les 2000 heures (ou au moins chaque année)	<ul style="list-style-type: none"> ■ Remplacer le filtre à air en entrée ■ ■ Vidanger l'huile ■ ■ Remplacer le filtre à huile ■ ■ Resserrer tous les branchements de câbles ■ ■ Test de température de sécurité ■ Changer la maille du filtre du drain des condensats du sécheur (unité avec sécheur)
Toutes les 4000 heures (ou au moins tous les 2 ans)	<ul style="list-style-type: none"> ■ ■ Lubrification des roulements du moteur ■ ■ Nettoyer la surface à ailettes du refroidisseur air-huile ■ ■ Remplacer le filtre séparateur d'huile ■ ■ Kit d'entretien pour le drainage des condensats du sécheur (unité avec sécheur) ■ Changer le panneau de filtration ■ Remplacer la conduite derrière le filtre (remplacer la cartouche filtrante au moins une fois par an, le cas échéant). <p>Seulement VSD</p> <ul style="list-style-type: none"> ■ Replacer les filtres de la porte de l'armoire électrique
Toutes les 8000 heures (ou au moins tous les 3 ans)	<ul style="list-style-type: none"> ■ ■ Kit de service d'admission ■ ■ Vérifier l'état de la valve de retour de l'huile et conduites de l'huile ■ ■ Kit d'entretien pour vanne de pression minimale et vanne thermostatique ■ ■ Kit d'entretien pour la vanne de non retour
Toutes les 20000 heures	<ul style="list-style-type: none"> ■ ■ Kit de révision de l'extrémité pneumatique ■ ■ Moteur kit service (paliers)

15.3 PURGE DU CONDENSAT DU RÉSERVOIR A HUILE

Si le cycle de travail du compresseur prévoit de longues pauses au cours desquelles la machine se refroidit, une certaine quantité de condensat s'accumulera dans le réservoir d'huile. Cela se produit par exemple pendant l'arrêt de la machine la nuit ou pendant les weekends. Le condensat doit être purgé toutes les 50 heures ou toutes les semaines. Cette opération doit être réalisée uniquement quand la machine est froide, à savoir quand elle a été éteinte depuis au moins 8 heures.



AVANT DE PURGER LE CONDENSAT, IL EST OBLIGATOIRE D'ARRÊTER LA MACHINE ET DE COUPER L'ALIMENTATION ÉLECTRIQUE DU SECTEUR.

Procéder comme décrit ci-après :

- Éteindre la machine à l'aide du bouton poussoir Réf. 1 Fig. 16 : de cette manière, la machine s'arrête après le fonctionnement au ralenti.
- Déconnecter l'alimentation électrique à l'aide du sectionneur, Réf. 3 Fig. 16 compresseur à vis et pour le sécheur s'il est installé.

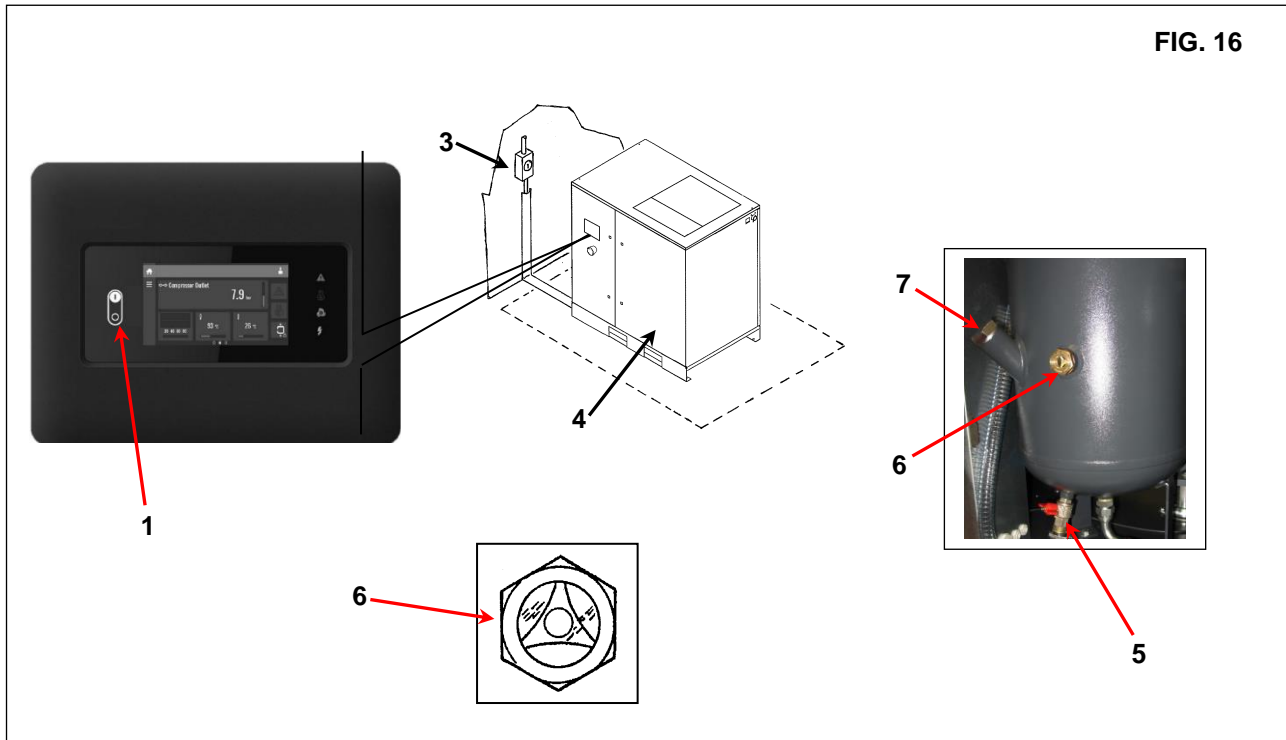

FIG. 16

- Attendre que la machine refroidisse.
- Retirer les panneaux Réf. 4 Fig. 16 avec la clé fournie.
- Tourner DOUCEMENT le bouchon Réf. 5 Fig. 16 et laisser le condensat s'écouler.
- Quand les premières traces d'huile apparaissent, fermer le bouchon.



LE CONDENSAT DOIT ÊTRE MIS AU REBUT CONFORMÉMENT À LA RÉGLEMENTATION LOCALE EN VIGUEUR.

- Contrôler le niveau d'huile sur l'indicateur Réf. 6 Fig. 16.
- Si le niveau d'huile est en-dessous du minimum, en rajouter comme décrit au point 15.4.

15.4 CONTRÔLE NIVEAU DE L'HUILE ET REMPLISSAGE

- Éteindre la machine à l'aide du bouton poussoir Réf. 1 Fig. 16 : de cette manière, la machine ne s'arrêtera pas instantanément après le fonctionnement au ralenti.
- Déconnecter l'alimentation électrique à l'aide du sectionneur, Réf. 3 Fig. 16 compresseur à vis et pour le sécheur s'il est installé.
- Ouvrir le panneau frontal Réf. 4 Fig. 16 avec la clé spéciale.

Attendre environ 3/4 minutes que le niveau d'huile se stabilise et que la mousse soit abattue dans le collecteur.

- Vérifier immédiatement le niveau de l'huile sur l'indicateur Réf. 6 Fig. 16.
- Si le niveau d'huile est sous le minimum Fig. 16B, en rajouter.



UTILISER DE L'HUILE DU MÊME TYPE QUE CELLE DÉJÀ DANS LA MACHINE ; NE PAS MÉLANGER DIFFÉRENTS TYPES D'HUILE.

AVANT TOUTE OPÉRATION SUR LA MACHINE, S'ASSURER QUE L'ALIMENTATION ÉLECTRIQUE A ÉTÉ COUPÉE.

- Ouvrir lentement le bouchon de l'huile Réf. 7 Fig. 16.
- Remplir jusqu'au niveau maximum Réf. 6 Fig. 16, avec le même type d'huile que celui dans le compresseur.
- Fermer le bouchon du réservoir d'huile Réf. 7 Fig. 16.
- Fermer le panneau Réf. 4 Réf. 16.

CONTRÔLE DU NIVEAU D'HUILE**Unité en cours d'exécution :**

- Le niveau de mousse est au centre du voyant.

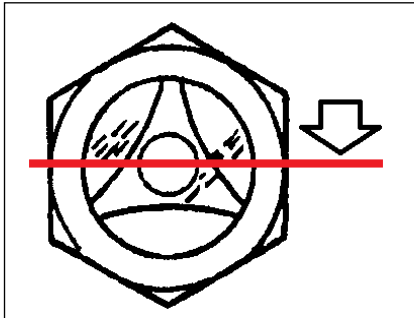
**FIG. 16A****La machine vient de s'arrêter (3/4 minutes) :**

- Lorsque la mousse disparaît, le niveau d'huile doit être visible sur le regard (sous le niveau max.).

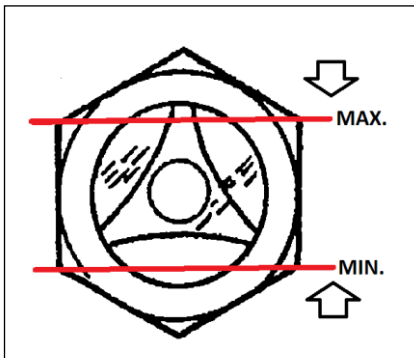
**FIG. 16B****ATTENTION :**

- Ne pas vérifier le niveau si la machine est debout depuis plus de 10 minutes.
- Ne pas trop remplir (pas plus haut que le niveau max.).



AVANT D'EFFECTUER TOUTE MAINTENANCE, IL EST OBLIGATOIRE D'ARRÊTER LA MACHINE ET DE LA DÉBRANCHER DU SECTEUR D'ALIMENTATION ET DU RÉSEAU DE DISTRIBUTION D'AIR COMPRIMÉ.

15.5 NETTOYAGE DES FILTRES DE LA PORTE DE L'ARMOIRE ÉLECTRIQUE (SEULEMENT VSD)

- Éteindre la machine à l'aide du bouton poussoir Réf. 1 Fig. 16 : de cette manière, la machine s'arrête après le fonctionnement au ralenti.
- Déconnecter l'alimentation électrique à l'aide du sectionneur, Réf. 3 Fig. 16 pour compresseur à vis et pour le sécheur s'il est installé.
- Enlever les couvercles de filtrage de la porte de l'armoire Réf. 1 Fig. 17.
- Nettoyer les filtres avec de l'air comprimé ou de l'eau. **Ne pas utiliser de solvants.**
- Dès que l'opération a été terminée, remonter les couvercles de filtrage Réf. 1 Fig. 17.

TOUTES LES 50 HEURES DE TRAVAIL,
NETTOYER LE TABLEAU ÉLECTRIQUE
DES FILTRES.

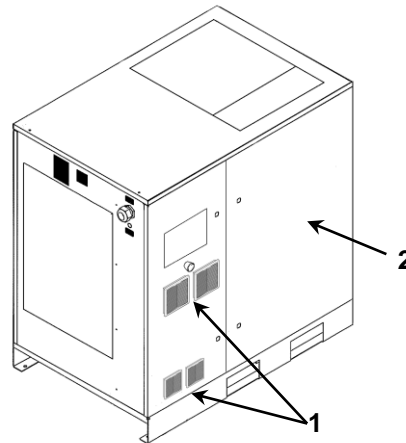

FIG. 17

- NETTOYAGE DU FILTRE DU TABLEAU EN ENTRÉE

- Éteindre la machine à l'aide du bouton poussoir Réf. 1 Fig. 16 : de cette manière, la machine s'arrête après le fonctionnement au ralenti.
- Déconnecter l'alimentation électrique à l'aide du sectionneur, Réf. 3 Fig. 16 pour le compresseur à vis et pour le sécheur s'il est installé.
- Enlever les couvercles de filtrage de la porte de l'armoire Réf. 1 Fig. 18.
- Nettoyer les couvercles des filtres avec de l'air comprimé ou de l'eau. **Ne pas utiliser de solvants.**
- Dès que l'opération a été terminée, remonter les couvercles de filtrage Réf. 1 Fig. 18.

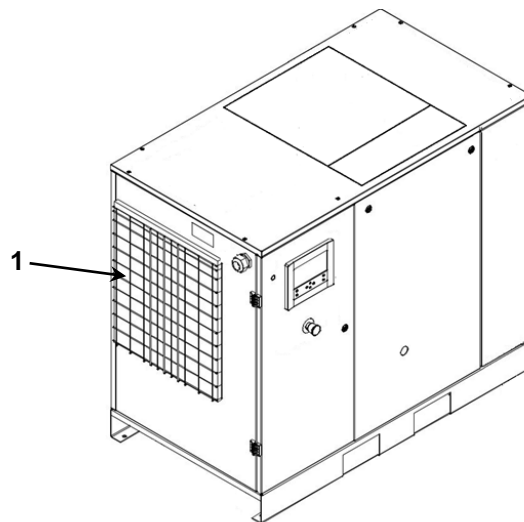

FIG. 18



AVANT D'EFFECTUER TOUTE MAINTENANCE, IL EST OBLIGATOIRE D'ARRÊTER LA MACHINE ET DE LA DÉBRANCHER DU SECTEUR D'ALIMENTATION ET DU RÉSEAU DE DISTRIBUTION D'AIR COMPRIMÉ.

15.6 NETTOYAGE DU FILTRE D'ASPIRATION DE L'AIR OU REMPLACEMENT DU FILTRE

- Éteindre la machine à l'aide du bouton poussoir Réf. 1 Fig. 16 : de cette manière, le compresseur ne s'arrêtera après instantanément.
- Déconnecter l'alimentation électrique à l'aide du sectionneur, Réf. 3 Fig. 16 pour le compresseur à vis et pour le sécheur s'il est installé.



PIÈCES CHAUDES À L'INTÉRIEUR

- Retirer le panneau Réf. 2 Fig. 17.
- Retirer le couvercle Réf. 7 Fig. 19.
- Retirer le filtre Réf. 8 Fig. 19.



ÉVITER DE FAIRE TOMBER DES CORPS ÉTRANGERS DANS LE COLLECTEUR D'ALIMENTATION.

- Nettoyer le filtre au jet d'air, en travaillant de l'intérieur vers l'extérieur, **NE PAS UTILISER D'EAU NI DE SOLVANTS**. De manière alternative, monter un filtre neuf.
- Nettoyer le disque sur lequel le filtre repose à l'aide d'un chiffon propre.
- Monter le filtre et le couvercle.
- Si nécessaire, mettre au rebut le vieux filtre conformément à la réglementation locale en vigueur.
- Fermer le panneau Réf. 2 Fig. 17.

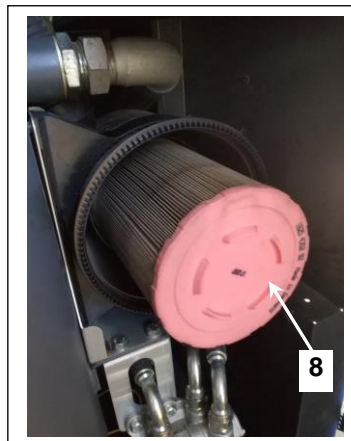
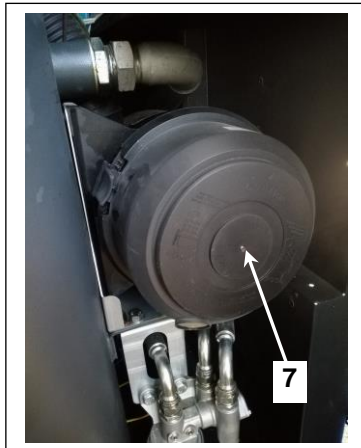

FIG. 19

15.7 VÉRIFICATION DU DRAINAGE DES CONDENSATS MANUEL ET AUTOMATIQUE (POUR LE SÈCHEUR S'IL EST INSTALLÉ)



AVANT D'EFFECTUER TOUTE MAINTENANCE, IL EST OBLIGATOIRE DE ARRÊTER LA MACHINE ET DE LA DÉBRANCHER DU SECTEUR D'ALIMENTATION ET DU RÉSEAU DE DISTRIBUTION D'AIR COMPRIMÉ.

Le drain de condensation automatique doit être vérifié (Réf. 1 toutes les 500 heures) Fig. 20.

Procéder comme décrit ci-après :

- Appuyer sur le bouton "TEST", Réf. 1 Fig. 20, pendant quelques secondes pour vérifier si le condensat est correctement vidé du tuyau de drainage

FIG. 20

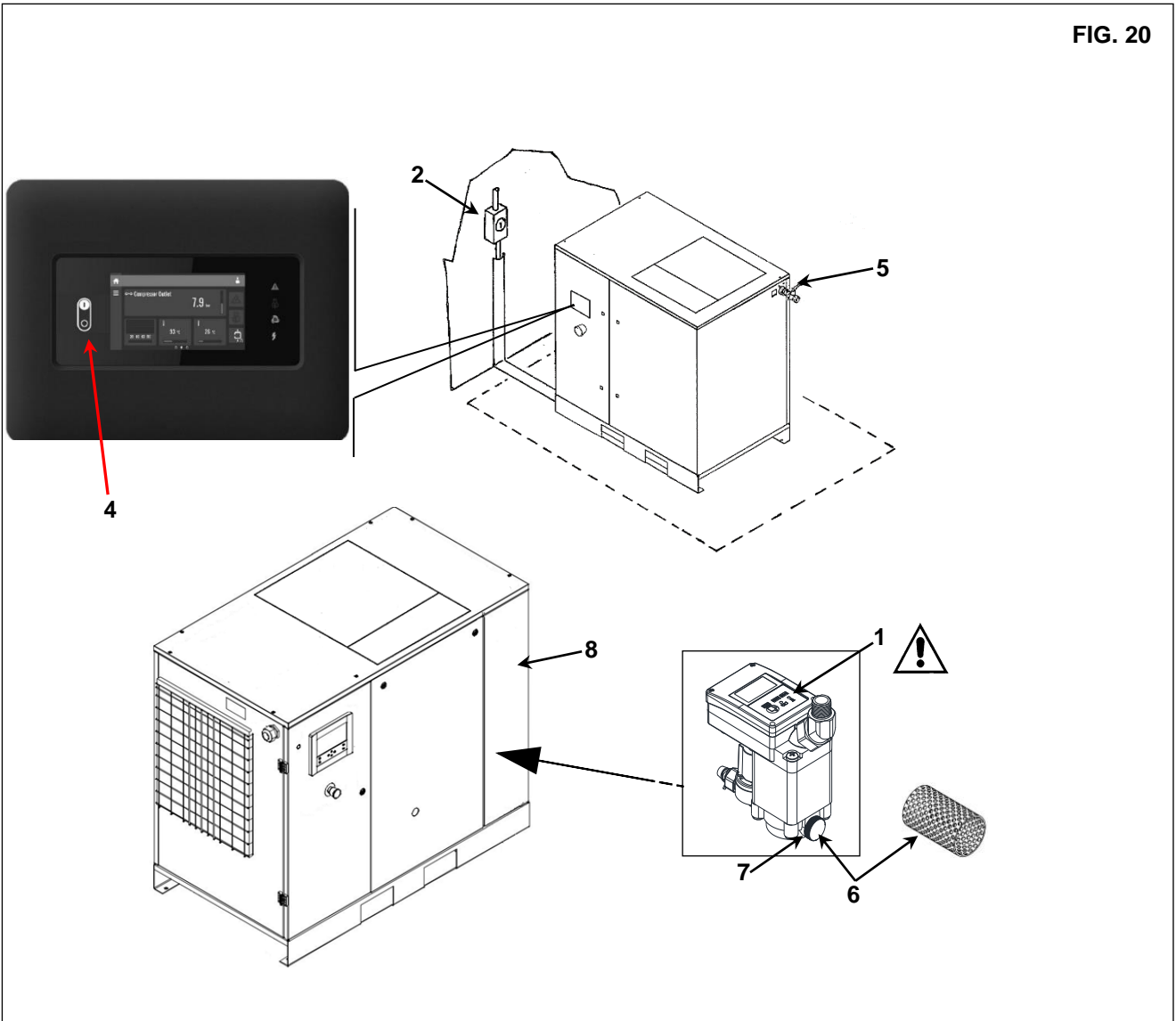

15.8 NETTOYER LA GRILLE DE DRAINAGE (SEULEMENT POUR LES UNITÉS ÉQUIPÉES DU SÈCHEUR RÉFRIGÉRANT)

Procéder comme décrit ci-après :

- Fermer le clapet à bille sur la machine à la sortie de l'air Réf. 5 Réf. 20
- Retirer le panneau Réf. 8 Fig. 20
- Dépressuriser le sècheur en appuyant sur le bouton "TEST" sur le drainage (environ 10-20 secondes). Réf. 1 Fig. 20.
- Éteindre la machine à l'aide du bouton poussoir Réf. 4 Fig. 20 : de cette manière, la machine s'arrête après le fonctionnement au ralenti.
- Déconnecter l'alimentation électrique à l'aide du sectionneur, Réf. 2 Fig. 20 pour le compresseur à vis et pour le sècheur.
- Enlever le bouchon fileté Réf. 6 Fig. 20
- Enlever le filtre Réf. 7 Fig. 20 (grille filtre)
- Nettoyer la grille du filtre avec de l'air comprimé.
- Installer le filtre, monter le bouchon.
- Installer le panneau Réf. 8 Fig. 20

15.9 NETTOYAGE DE L'ÉCHANGEUR DE CHALEUR DU CONDENSATEUR (SUR LE SÉCHEUR S'IL EST INSTALLÉ)



AVANT D'EFFECTUER TOUTE MAINTENANCE, IL EST OBLIGATOIRE D'ARRÊTER LA MACHINE ET DE LA DÉBRANCHER DU SECTEUR D'ALIMENTATION ET DU RÉSEAU DE DISTRIBUTION D'AIR COMPRIMÉ.

Le condensateur doit être nettoyé tous les mois.

Procéder comme décrit ci-après :

- Éteindre la machine à l'aide du bouton poussoir Réf. 1 Fig. 21 : de cette manière, le compresseur ne s'arrêtera après instantanément.
- Déconnecter l'alimentation électrique à l'aide du sectionneur, Réf. 2 Fig. 21 pour le compresseur à vis et pour le sécheur.



PIÈCES CHAUDES À L'INTÉRIEUR DU SÉCHEUR

- Retirer le panneau de filtrage Réf. 4 - Fig. 21.
- Éliminer la saleté du condensateur à l'air comprimé (Voir Fig. A). **NE PAS UTILISER D'EAU OU DE SOLVANTS.**
- Remonter le panneau arrière Réf. 4 Fig. 21

FIG. 21

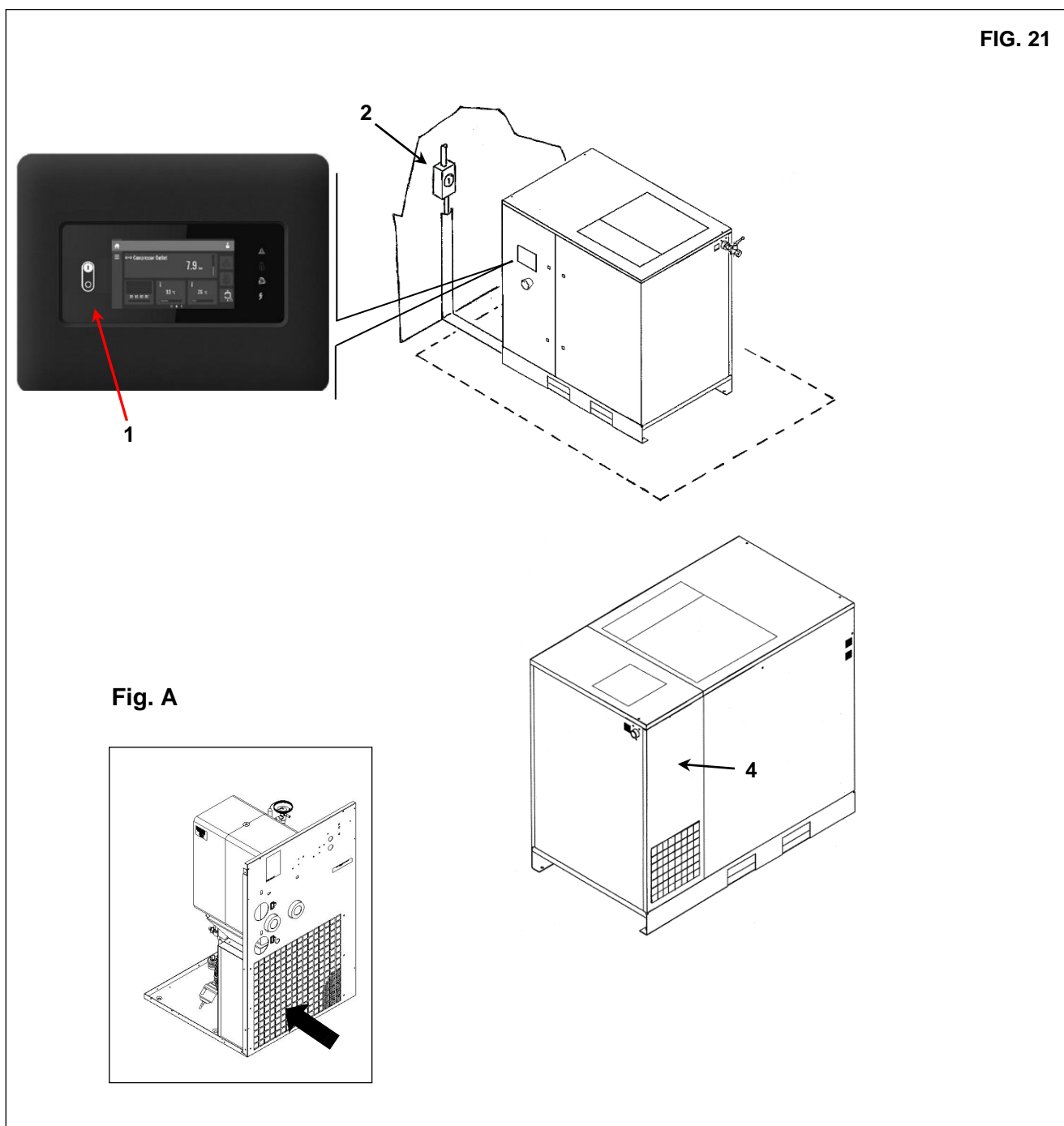

16.0 PÉRIODES D'INACTIVITÉ

Si la machine reste inactive pendant une longue période :

- Fermer le clapet à bille Réf. 1 Fig. 22.
- Retirer le panneau Ref. 8 Fig. 22
- Dépressuriser le sécheur en appuyant sur le bouton de drainage des condensats "TEST" (pendant environ 10-20 secondes) Réf. 2 Fig. 22
- Éteindre la machine à l'aide du bouton poussoir Réf. 3 Fig. 22 : de cette manière, la machine s'arrête après le fonctionnement au ralenti.
- Déconnecter l'alimentation électrique à l'aide du sectionneur, Réf. 4 Fig. 22 pour compresseur à vis et pour le sécheur s'il est installé.
- Monter le panneau Réf. 8 Fig. 22.

FIG. 22

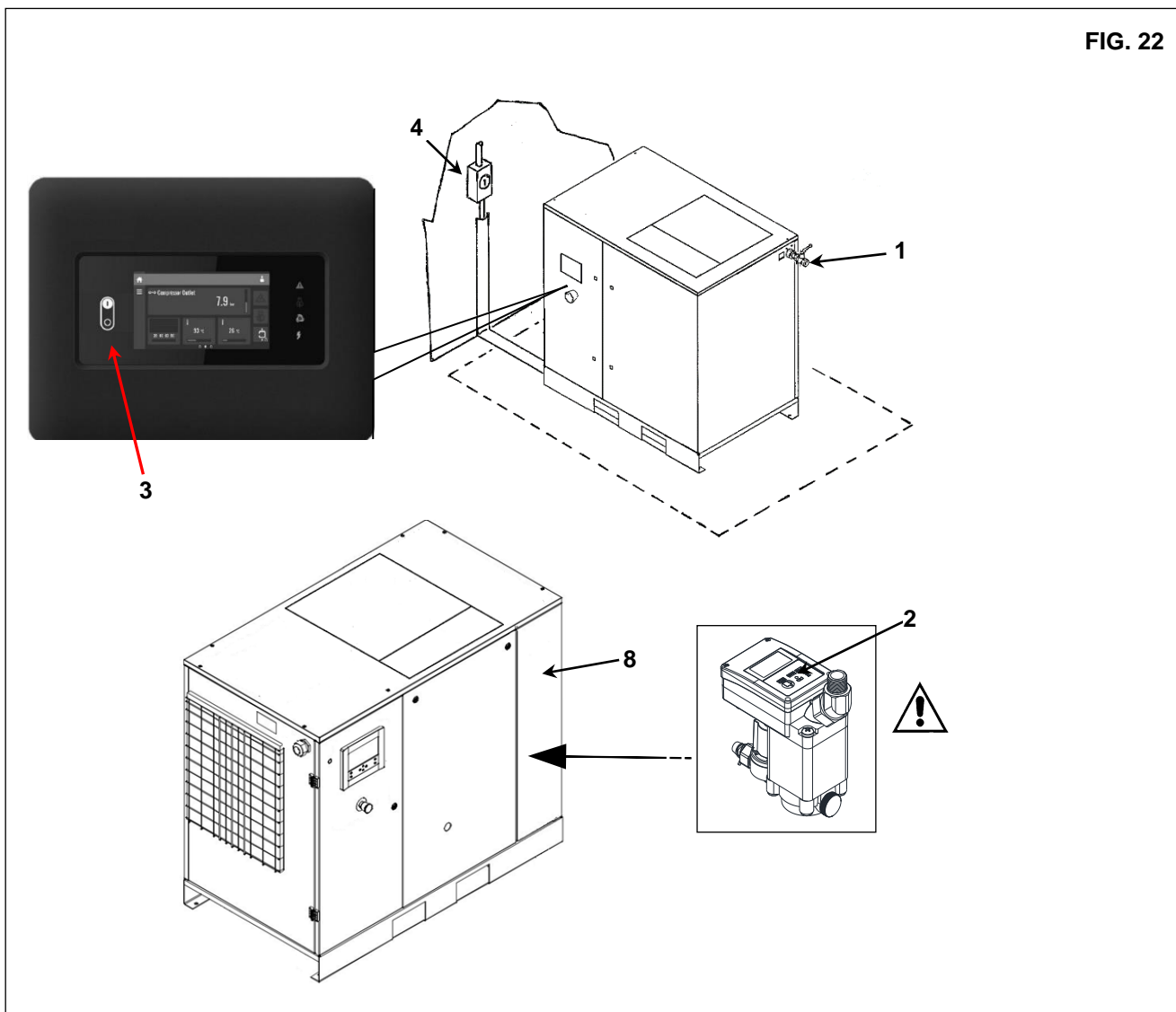

Pendant les périodes d'inactivité, la machine doit être protégée contre les agents atmosphériques, poussière et humidité qui pourraient endommager le moteur et le système électrique.
 Pour redémarrer la machine après des périodes d'inactivité, consulter le fabricant.

17.0 MISE AU REBUT DE L'UNITÉ

Si la machine doit être mise au rebut, elle doit être démontée par pièces du même matériau, à jeter selon la réglementation locale en vigueur.



TOUJOURS RESPECTER LES NORMES EN VIGUEUR POUR L'ÉLIMINATION DE L'HUILE USÉE ET D'AUTRES MATÉRIEAUX POLLUANTS TELS QUE LA MOUSSE ISOLANTE ET INSONORISANTE, ETC.

18.0 LISTE DES PIÈCES DÉTACHÉES POUR LA MAINTENANCE DE ROUTINE

Réf	DESCRIPTION	Q.té	Code	HP 40 / kW 30				HP 50 / kW 37				HP 60 / kW 45			
				7,5 bars	8,5 bars	10 bars	13 bars	7,5 bars	8,5 bars	10 bars	13 bars	7,5 bars	8,5 bars	10 bars	13 bars
2	Filtre à huile	1	2204 2276 01	■	■	■	■	■	■	■	■	■	■	■	■
3	Filtre à air	1	1630 4302 94	■	■	■	■	■	■	■	■	■	■	■	■
4	Cartouche séparateur	1	2204 2236 35	■	■	■	■	■	■	■	■	■	■	■	■
5	Cartouche séparateur joints	2	2204 1197 00	■	■	■	■	■	■	■	■	■	■	■	■
6	Pré-filtrage	1	2204 1203 03	■	■	■	■	■	■	■	■	■	■	■	■
	Tube graisse (emballage de 8 grammes)	5	1630 2023 00	■	■	■	■	■	■	■	■	■	■	■	■

Réf	DESCRIPTION	Q.té	Code	HP 40 (VSD) kW 30 (VSD)		HP 50 (VSD) kW 37(VSD)		HP 60 (VSD) kW 45 (VSD)	
				10 bars	12,5 bars	10 bars	12,5 bars	10 bars	12,5 bars
1	Panneau électrique filtres	2	1630 0589 00	■	■	■	■	■	■
1	Panneau électrique filtres	2	1630 0589 05	■	■	■	■	■	■
2	Filtre à huile	1	2204 1331 50	■	■	■	■	■	■
3	Filtre à air	1	1630 4302 94	■	■	■	■	■	■
4	Cartouche séparateur	1	2204 2236 35	■	■	■	■	■	■
5	Cartouche séparateur joints	2	2204 1197 00	■	■	■	■	■	■
6	Pré-filtrage	1	2204 1203 03	■	■	■	■	■	■
	Tube graisse (emballage de 8 grammes)	5	1630 2023 00	■	■	■	■	■	■

FIG. 23

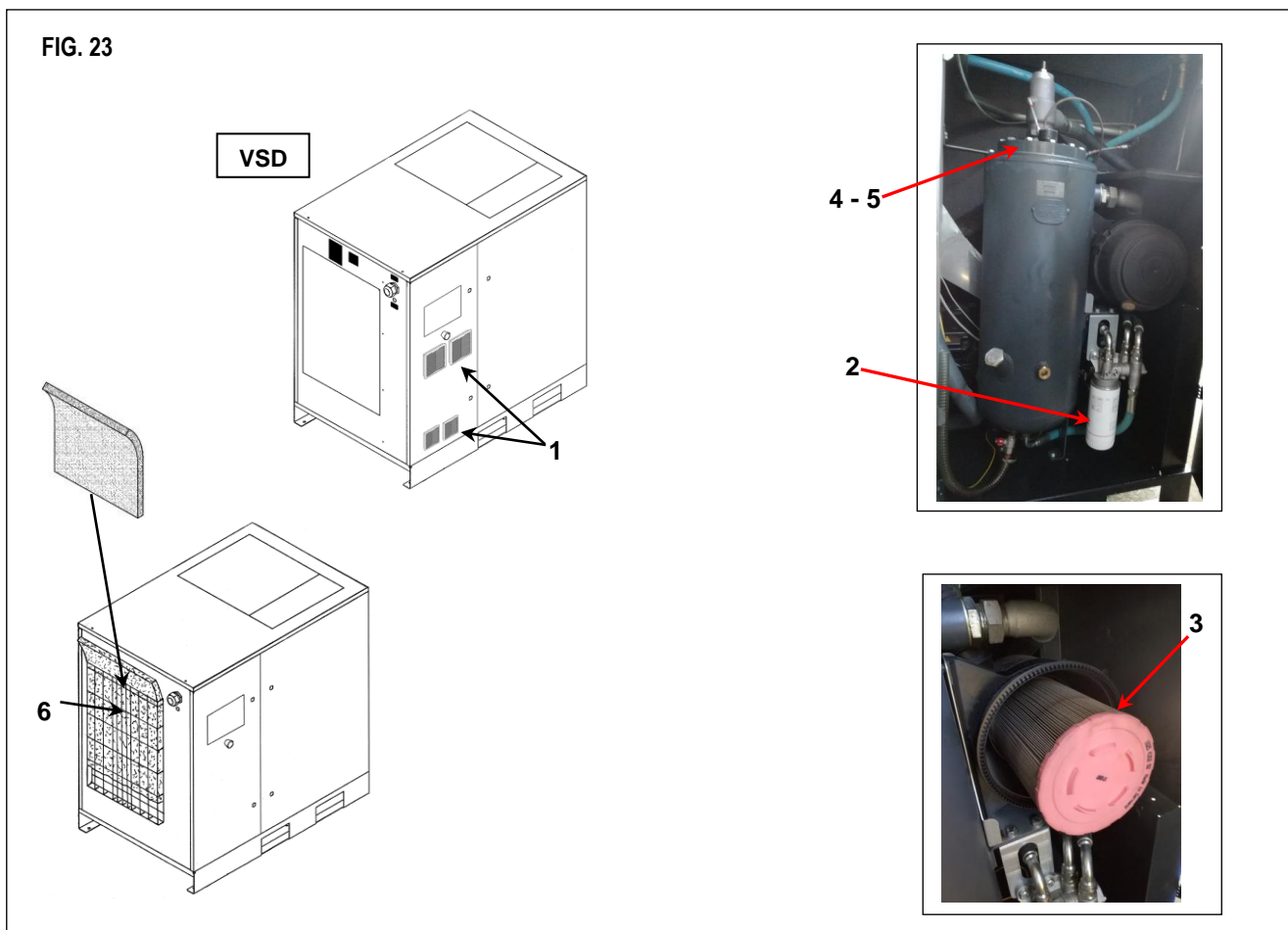

19.0 DÉPANNAGE ET SOLUTIONS D'URGENCE

N.B. LES OPÉRATIONS MARQUÉES ■ ■ DOIVENT ÊTRE EFFECTUÉES PAR DU PERSONNEL PROFESSIONNELLEMENT QUALIFIÉ APPROUVÉ PAR LE FABRICANT.



TOUT LE TRAVAIL DOIT ÊTRE EFFECTUÉ PAR DU PERSONNEL PROFESSIONNEL QUALIFIÉ. AVANT TOUTE OPÉRATION D'ENTRETIEN, IL EST OBLIGATOIRE D'ARRÊTER LA MACHINE ET DE COUPER L'ALIMENTATION ÉLECTRIQUE DU SECTEUR.

19.1 DÉPANNAGE ET SOLUTIONS D'URGENCE POUR COMPRESSEUR À VIS (Contrôleur standard pour compresseur à vitesse fixe et compresseurs VSD)

DÉFAILLANCE OBSERVÉE	CAUSES POSSIBLES	OBSERVATIONS
1) La machine ne démarre pas.	1A - pas de courant électrique 1B - le dispositif de protection du transformateur s'est déclenché	- contrôler la ligne d'alimentation électrique, Chapitre 12.2 - remplacer les fusibles
2) La machine ne démarre pas. la lampe pilote (Réf. 8 Fig. 15 - 16) clignote. Le pictogramme s'affiche par intermittence (Réf. 7 Tabl. B)	2A - Phases incorrectes 2B - le dispositif du moteur principal s'est déclenché 2C - L'interrupteur de température sur la sortie de l'élément s'est déclenché	- Vérifier la séquence des phases - pour contrôler les défaillances possibles du moteur - température ambiante trop élevée ; augmenter la ventilation dans la salle compresseurs, Chapitre 9.2 ■ ■ - le radiateur de refroidissement est sale, nettoyer le radiateur - niveau d'huile trop bas ; remplir le réservoir d'huile
3) La machine ne démarre pas. la lampe pilote (Réf. 8 Fig. 15 - 16) clignote. Le pictogramme s'affiche par intermittence (Réf. 5 Tabl. B)	3A - La protection de surchauffe de l'huile s'est déclenchée	- température ambiante trop élevée ; augmenter la ventilation dans la salle compresseurs, Chapitre 9.2 ■ ■ - le radiateur de refroidissement est sale, nettoyer le radiateur - niveau d'huile trop bas ; remplir le réservoir d'huile
4) Le compresseur n'atteint pas la pression de service	4A - la consommation d'air comprimé est trop élevée 4B - l'électrovanne de décharge reste fermée.	■ ■ - contrôler le système électrique
5) Excès de consommation d'huile	5A - filtre de séparation de l'huile détérioré le niveau d'huile est trop élevé	■ ■ - remplacer le filtre de séparation d'huile, Chapitre 23

19.2 - DÉPANNAGE ET SOLUTIONS D'URGENCE POUR LE COMPRESSEUR À VIS (Contrôleur graphique pour le compresseur à vitesse fixe et le compresseur VSD.)

DÉFAILLANCE OBSERVÉE	CAUSES POSSIBLES	OBSERVATIONS
1) La machine ne démarre pas.	1A - pas de courant électrique 1B - le dispositif de protection du transformateur s'est déclenché	- contrôler la ligne d'alimentation électrique, Chapitre 12.2 - remplacer les fusibles
2) La machine ne démarre pas. la lampe pilote (Réf. 5 Fig. 16) clignote. Le pictogramme s'affiche par intermittence (Icônes d'état Arrêt)	2A - Phases incorrectes 2B - le dispositif du moteur principal s'est déclenché 2C - L'interrupteur de température sur la sortie de l'élément s'est déclenché	- Vérifier la séquence des phases - pour contrôler les défaillances possibles du moteur - température ambiante trop élevée ; augmenter la ventilation dans la salle compresseurs, Chapitre 9.2 ■ ■ - le radiateur de refroidissement est sale, nettoyer le radiateur - niveau d'huile trop bas ; remplir le réservoir d'huile
3) La machine ne démarre pas. la lampe pilote (Réf. 5 Fig. 16) clignote. Le pictogramme s'affiche par intermittence (Icônes d'état Arrêt)	3A - La protection de surchauffe de l'huile s'est déclenchée	- température ambiante trop élevée ; augmenter la ventilation dans la salle compresseurs, Chapitre 9.2 ■ ■ - le radiateur de refroidissement est sale, nettoyer le radiateur - niveau d'huile trop bas ; remplir le réservoir d'huile
4) Le compresseur n'atteint pas la pression de service	4A - la consommation d'air comprimé est trop élevée 4B - l'électrovanne de décharge reste fermée.	■ ■ - contrôler le système électrique
5) Excès de consommation d'huile	5A - filtre de séparation de l'huile détérioré le niveau d'huile est trop élevé	■ ■ - remplacer le filtre de séparation d'huile, Chapitre 23

19.3 DÉPANNAGE POUR LE SÈCHEUR RÉFRIGÉRANT



TOUT LE TRAVAIL DOIT ÊTRE EFFECTUÉ PAR DU PERSONNEL PROFESSIONNEL QUALIFIÉ. AVANT TOUTE OPÉRATION D'ENTRETIEN, IL EST OBLIGATOIRE D'ARRÊTER LA MACHINE ET DE COUPER L'ALIMENTATION ÉLECTRIQUE DU SECTEUR.

N.B. LES OPÉRATIONS MARQUÉES ■ ■ DOIVENT ÊTRE EFFECTUÉES PAR DU PERSONNEL PROFESSIONNELLEMENT QUALIFIÉ APPROUVÉ PAR LE FABRICANT.

DÉFAILLANCE OBSERVÉE	CAUSES POSSIBLES	OBSERVATIONS
1) L'air comprimé ne passe pas à travers la sortie du sècheur	1A) Les conduits sont gelés à l'intérieur	<ul style="list-style-type: none"> ■ ■ --Dérivation des gaz chauds : la valve de dérivation est cassée ou hors calibrage - La température de la pièce est trop basse et les conduits des évaporateurs sont obstrués par la glace
2) Présence de condensat dans les tuyauteries.	2A) Le séparateur de condensat ne fonctionne pas correctement 2B) Le sècheur fonctionne en dehors de sa plage 2C) Le sècheur fonctionne dans de mauvaises conditions excessives.	<ul style="list-style-type: none"> ■ ■ -Vérifier l'électrovanne d'échappement ■ ■ -Vérifier le temporisateur de drainage - Vérifier le débit de l'air traité - Vérifier la température de la pièce - Contrôler la température de l'air à l'entrée du sècheur. - Nettoyer le condensateur. ■ ■ -Vérifier le fonctionnement du ventilateur du sècheur.
3) La tête du compresseur est très chaude.	Faire référence 2B Faire référence 2C 3A) Le circuit de refroidissement ne fonctionne pas avec la charge de gaz correcte	<ul style="list-style-type: none"> ■ ■ -Vérifier s'il y a des fuites du gaz réfrigérant. ■ ■ - Le recharger.
4) Le moteur se coupe en surcharge	Faire référence 2B Faire référence 2C Faire référence 3A	
5) Le moteur ronronne et ne démarre pas.	La tension de la ligne est trop faible. Le système de démarrage du moteur est défectueux.	<ul style="list-style-type: none"> - Contacter l'entreprise d'énergie électrique ■ ■ - Vérifier le condensateur en marche
6) La machine s'est arrêtée et ne redémarre pas, même après quelques minutes.	La protection contre les surcharges s'est déclenchée : faire référence à 2B-2C-3A. Le moteur a brûlé.	
7) Le compresseur est très bruyant.	Problèmes avec les pièces mécaniques internes ou avec les valves	



PARTIE « B »

CETTE PARTIE « B » DU MODE D'EMPLOI EST RÉSERVÉ AU PERSONNEL QUALIFIÉ PROFESSIONNELLEMENT ET AGRÉÉ PAR LE FABRICANT

AVERTISSEMENT : LES CONDENSATEURS À L'INTÉRIEUR DU VARIATEUR RESTENT CHARGÉS PENDANT 15 MINUTES APRÈS QUE L'UNITÉ A ÉTÉ DÉBRANCHÉE DE L'ALIMENTATION ÉLECTRIQUE PRINCIPALE.

ATTENDRE AU MOINS 15 MINUTES APRÈS QUE L'ALIMENTATION A ÉTÉ DÉBRANCHÉE AVANT D'EFFECTUER TOUTE OPÉRATION DE MAINTENANCE OU DE RÉPARATION POUR ÉVITER LA MORT OU DES BLESSURES GRAVES.

20.0 MISE EN ROUTE



AVANT TOUTE OPÉRATION SUR LA MACHINE, S'ASSURER QUE L'ALIMENTATION ÉLECTRIQUE A ÉTÉ COUPÉE.

20.1 PRÉPARATION POUR LA MISE EN ROUTE

20.2 Contrôles préliminaires

La machine est livrée remplie d'huile ;

Si l'unité est installée plus de 3 mois après l'inspection en usine : lubrifier la vis avant de démarrer.

Selon la procédure ci-dessous :

- Retirer le tuyau Ref. 2 Fig. 24 en desserrant la vis de serrage.
- Verser un peu d'huile dans la valve de sécurité.
- Remonter le tuyau Réf. 2 Fig. 24

Si plus de 6 mois se sont écoulés entre l'inspection en usine et l'installation, veuillez contacter le centre de service.

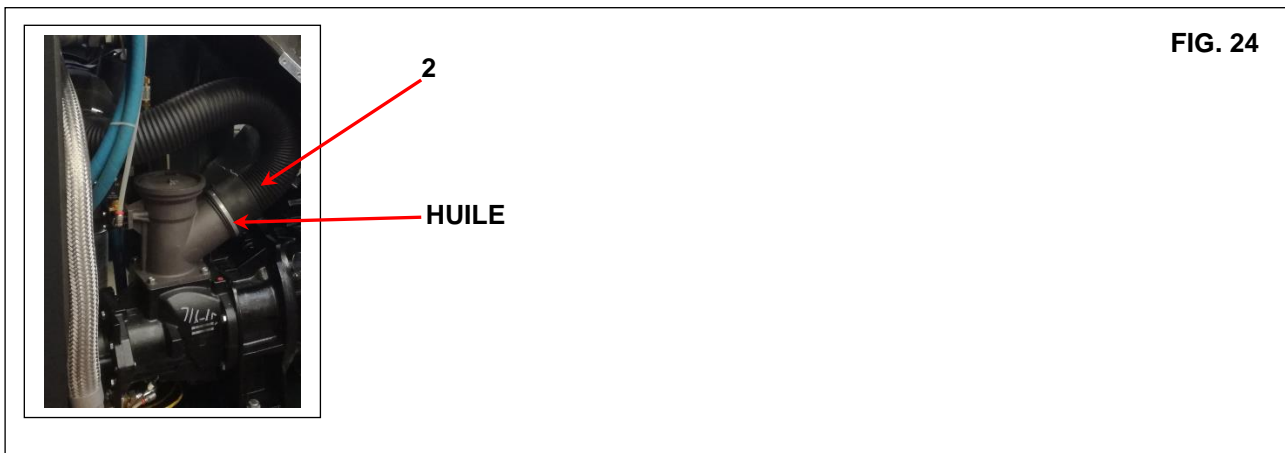

20.3 VÉRIFIER LE SENS DE ROTATION

- Vérifier si les protections fixes sont correctement positionnées.
- Connecter la carte de contrôle à l'alimentation avec le sectionneur de la ligne Réf. 1 Fig. 25.
- Vérifier le sens de rotation (en suivant la flèche sur le carter d'accouplement Réf. 3 Fig. 25). En appuyant sur le bouton « Démarrer » Réf. 2 Fig. 25, suivie immédiatement de l'arrêt d'urgence Réf. 4 Fig. 25. S'il ne tourne pas dans le bon sens, inverser les deux câbles du secteur. Lorsqu'il tourne dans le bon sens, le niveau d'huile Réf. 5 Fig. 25 devrait tomber après 4 ou 5 secondes de fonctionnement. Il est très important de ne pas oublier de vérifier le sens de rotation du ventilateur (indiqué par une flèche sur le ventilateur Réf. 6 Fig. 25).



TOUT ENTRETIEN SUR LES PARTIES ÉLECTRIQUES, DOIT ÊTRE EFFECTUÉ PAR DU PERSONNEL PROFESSIONNELLEMENT QUALIFIÉ.

- IL EST CONSEILLÉ DE NE PAS ALTÉRER L'ARMOIRE ÉLECTRIQUE

SI TOUTES LES INSTRUCTIONS CONTENUES DANS CE MANUEL ONT ÉTÉ RESPECTÉES, LA MACHINE PEUT ÊTRE DÉMARRÉE.



ATTENTION : attendre au moins 20 secondes avant de mettre la machine en route après un arrêt

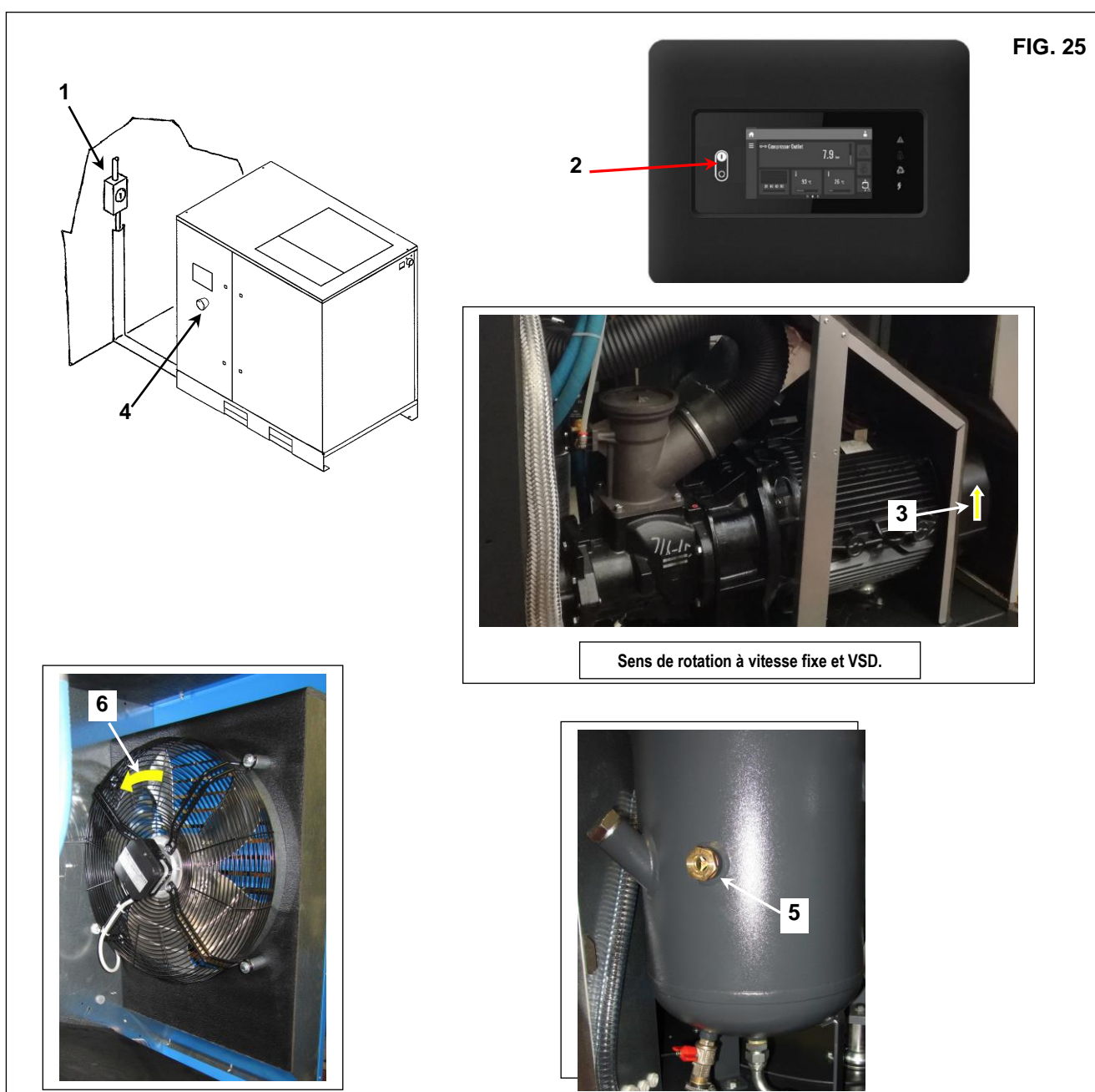

21.0 LA MAINTENANCE GÉNÉRALE ORDINAIRE NÉCESSITE DU PERSONNEL FORMÉ

AVANT TOUTE OPÉRATION D'ENTRETIEN, IL EST OBLIGATOIRE D'ARRÊTER LA MACHINE ET DE LA DÉBRANCHER DE L'ALIMENTATION SECTEUR.

PROGRAMME DE MAINTENANCE

Ces intervalles de maintenance sont recommandés pour les environnements de travail qui ne sont pas poussiéreux et qui sont bien ventilés. Pour les environnements particulièrement poussiéreux, doubler la fréquence des contrôles.

Chaque jour (après utilisation)	<ul style="list-style-type: none"> ■ Vérifier le drainage automatique de la condensation (unité avec sécheur)
Toutes les 50 heures de travail	<ul style="list-style-type: none"> ■ Purger le condensat du réservoir à huile ■ Vérifier le niveau de l'huile ■ Nettoyer le filtre du drain de condensat automatique (unité avec sécheur) ■ Nettoyer le panneau filtrant <p>Seulement VSD</p> <ul style="list-style-type: none"> ■ Nettoyer les filtre de la porte de l'armoire électrique.
Toutes les 500 heures	<ul style="list-style-type: none"> ■ Vidanger l'huile (aux 500 premières heures) ■ Changer le filtre à huile (aux 500 premières heures) ■ Serrer les vis en fixant les câbles électriques (aux premières 500 heures) ■ Nettoyer le filtre aspiration de l'air ■ Nettoyer l'échangeur de chaleur du condensateur (unité avec sécheur) ■ Nettoyer les panneaux de filtrage en entrée
Toutes les 2000 heures (ou au moins chaque année)	<ul style="list-style-type: none"> ■ Remplacer le filtre à air en entrée ■ ■ Vidanger l'huile ■ ■ Remplacer le filtre à huile ■ ■ Resserrer tous les branchements de câbles ■ ■ Test de température de sécurité ■ Changer la maille du filtre du drain de condensat du sécheur (unité avec sécheur)
Toutes les 4000 heures (ou au moins tous les 2 ans)	<ul style="list-style-type: none"> ■ ■ Lubrification des roulements du moteur ■ ■ Nettoyer la surface à ailettes du refroidisseur air-huile ■ ■ Remplacer le filtre séparateur d'huile ■ ■ Kit d'entretien pour drain condensat sécheur (unité avec sécheur) ■ Changer le panneau de filtration ■ Remplacer la conduite derrière le filtre (remplacer la cartouche filtrante au moins une fois par an, le cas échéant). <p>Seulement VSD</p> <ul style="list-style-type: none"> ■ Replacer les filtres de la porte de l'armoire électrique
Toutes les 8000 heures (ou au moins tous les 3 ans)	<ul style="list-style-type: none"> ■ ■ Kit de service d'admission ■ ■ Vérifier l'état de la valve de retour de l'huile et conduites de l'huile ■ ■ Kit d'entretien pour vanne de pression minimale et vanne thermostatique ■ ■ Kit d'entretien pour la vanne de non retour
Toutes les 20000 heures	<ul style="list-style-type: none"> ■ ■ Kit de révision de l'extrémité pneumatique ■ ■ Moteur kit service (paliers)

N.B. : LES OPÉRATIONS MARQUÉES ■ SONT DÉCRITES DANS LA PARTIE «A» DE CE MANUEL SUR LE CHAPITRE 15.2

22.0 VIDANGE ET CHANGEMENT DU FILTRE À HUILE

AVANT D'EFFECTUER TOUTE OPÉRATION DE MAINTENANCE, IL EST OBLIGATOIRE D'ARRÊTER LA MACHINE ET DE LA DÉBRANCHER DU SECTEUR D'ALIMENTATION ET DU RÉSEAU DE DISTRIBUTION D'AIR COMPRIMÉ.

Le remplacement de l'huile est une opération importante pour le compresseur : si la lubrification des roulements n'est pas efficace, la durée de vie du compresseur sera considérablement réduite.

L'huile doit être vidangée quand la machine est encore chaude, à savoir tout de suite après l'avoir éteinte.

Les suggestions énumérées ci-dessous devraient être scrupuleusement suivies.

Après avoir évacué l'huile usée de la machine Réf. 2 Fig. 26.

- Enlever le filtre à huile Réf. 7 Fig. 26
- Lubrifier les garnitures du filtre avec un peu d'huile avant sa mise en place.
- Le serrage doit être fait à la main.
- Remplir complètement le collecteur à huile Réf. 1 Fig. 26.
- Remonter le tuyau Réf. 3 Fig. 26
- Verser un peu d'huile dans le groupe d'aspiration.
- Remonter le tuyau Réf. 3 Fig. 26
- Démarrer le compresseur.
- Environ 1 minute après, éteindre la machine en appuyant sur "STOP" (Réf. 4 Fig. 26), après un moment de fonctionnement au ralenti, la machine s'éteindra.

PROCÉDER COMME DÉCRIT AU POINT CHAPITRE 15.4

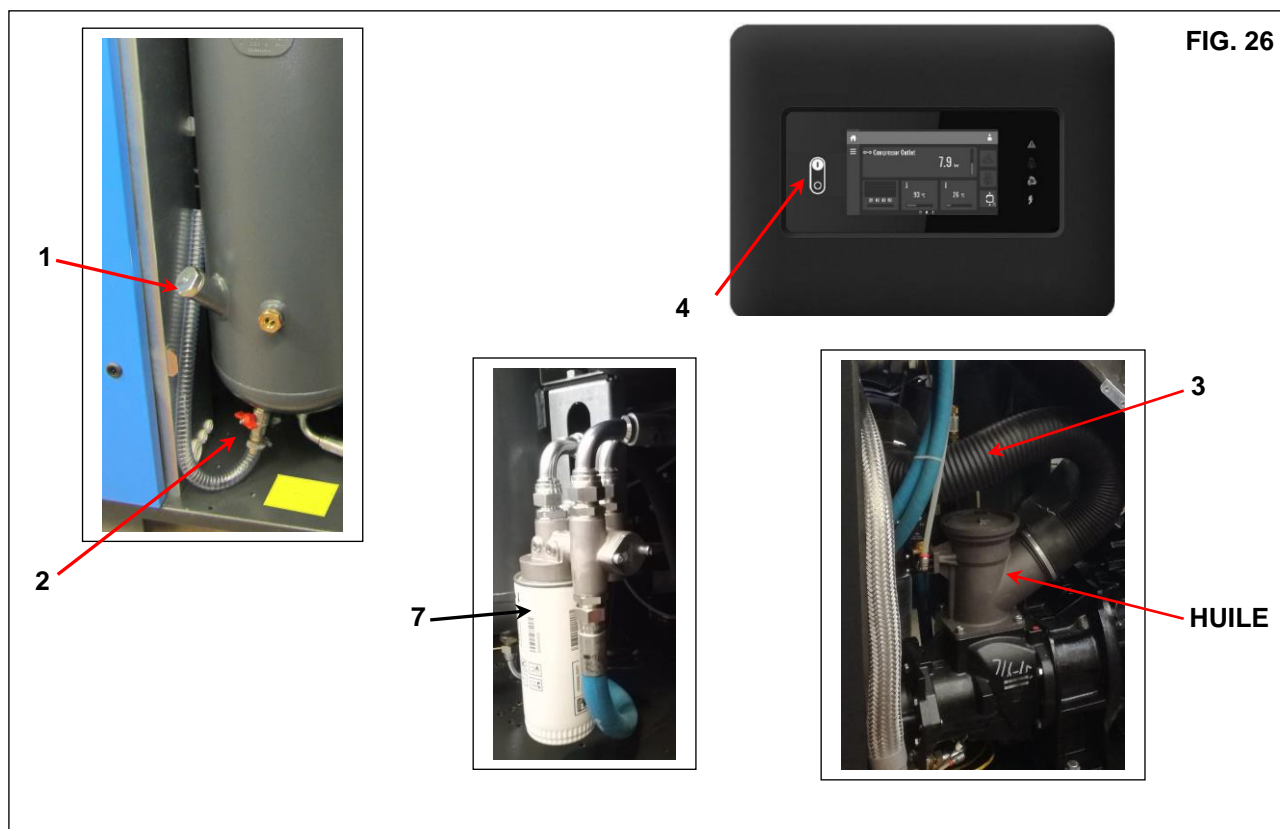

FIG. 26



L'HUILE USÉE DOIT ÊTRE MISE AU REBUT CONFORMÉMENT À LA RÉGLEMENTATION EN VIGUEUR.

REMARQUE SUR LES LUBRIFIANTS

La machine est livrée remplie d'huile.

Retarder la vidange de l'huile au-delà du délai prévu peut provoquer un incendie. Si le compresseur est utilisé à des températures élevées ou dans des conditions particulièrement difficiles, nous vous conseillons d'effectuer la vidange avant le délai prévu.

NE PAS REMPLIR AVEC DES HUILES DIFFÉRENTES

23.0 VIDANGE ET CHANGEMENT DU FILTRE SÉPARATEUR HUILE

AVANT TOUTE OPÉRATION D'ENTRETIEN, LA MACHINE DOIT ÊTRE ARRÊTÉE, COUPÉE DE L'ALIMENTATION ÉLECTRIQUE ET DU CIRCUIT DE DISTRIBUTION DE L'AIR COMPRIMÉ, ET VÉRIFIER QU'ELLE N'EST PAS SOUS PRESSION.

VIDANGE ET CHANGEMENT DU FILTRE SÉPARATEUR HUILE

Avant de procéder au remplacement du filtre déshuileur ou du filtre à huile, vérifier qu'il n'y a pas de pression dans la machine : vérifier la manomètre Réf. 1 Fig. 27.

- Éteindre la machine à l'aide du bouton poussoir Réf. 2 Fig. 27 : de cette manière, la machine s'arrête après le fonctionnement au ralenti
- Déconnecter l'alimentation électrique à l'aide du sectionneur, Réf. 3 Fig. 27 pour le compresseur à vis et pour le sécheur s'il est installé.
- Déconnecter l'unité du réseau d'air comprimé Réf. 5 Fig. 27
- **Vérifier qu'il n'y a pas de pression à l'intérieur de la machine : vérifier sur le manomètre Réf. 1 Fig. 27.**
- Enlever le couvercle du séparateur d'huile Réf. 6 Fig. 27
- Remplacer le filtre du séparateur d'huile et le joint.
- Humidifier les joints avec de l'huile.

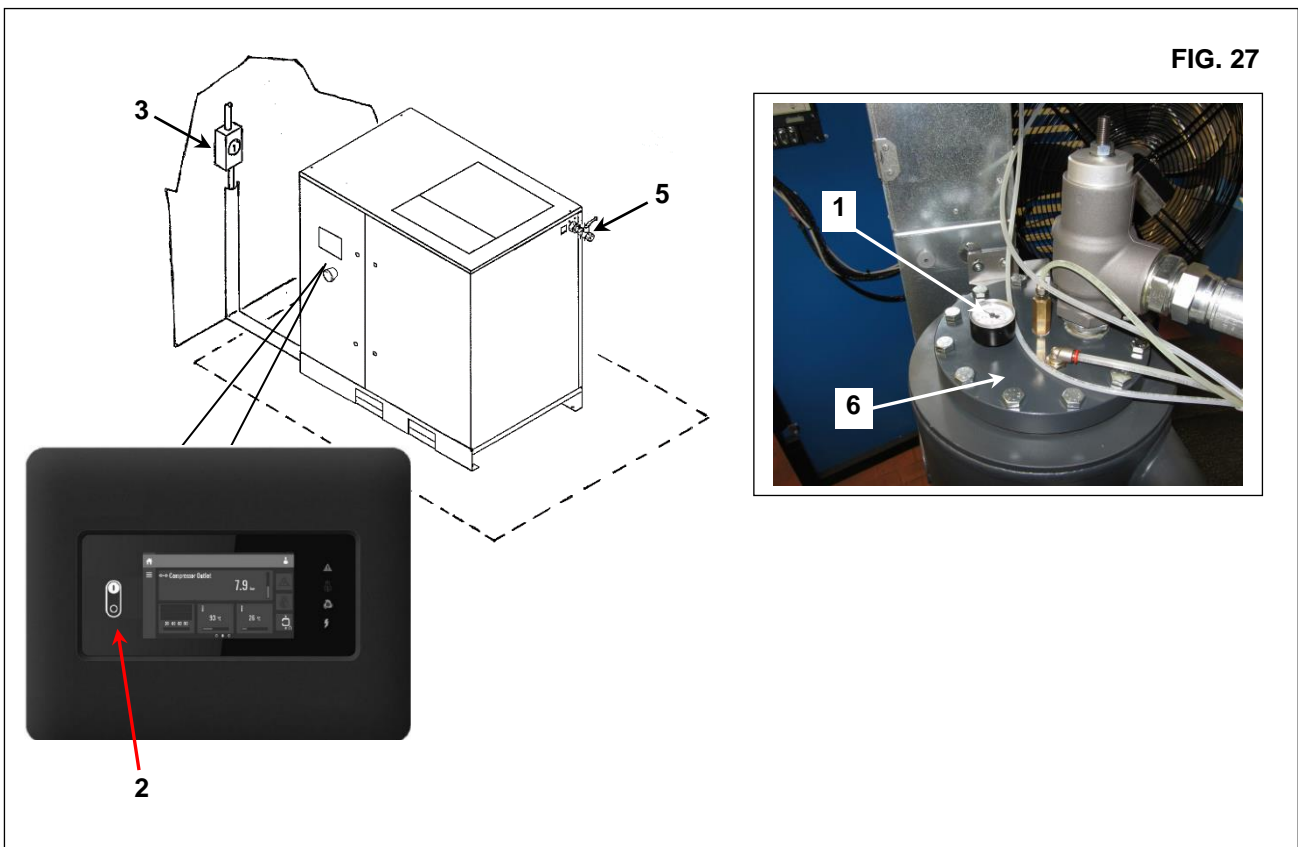

24.0 LUBRIFICATION DES ROULEMENTS DE MOTEUR

AVANT DE FAIRE TOUT ENTRETIEN, IL FAUT ARRÊTER LA MACHINE (Voir Réf 4 Fig. 28), DÉBRANCHER LA MACHINE DE L'ALIMENTATION ÉLECTRIQUE ET DU CIRCUIT DE DISTRIBUTION D'AIR COMPRIMÉ, VÉRIFIER QUE LA MACHINE NE SOIT PAS SOUS PRESSION.

LUBRIFICATION AVEC DES AMPOULES DE GRAISSE

- Retirer le panneau arrière (protection fixe) Réf. 1 Fig. 28
- Retirer les mamelons de graissage Réf. 2 et 3 Fig. 28
- Fixer le blister de graisse sur le filetage du moteur.
- Transférer toute la graisse sur le roulement et resserrer les mamelons de graisse (Réf. Table Fig.28).
- Fermer le panneau (protection fixe) Réf. 1 Fig. 28

FIG. 28

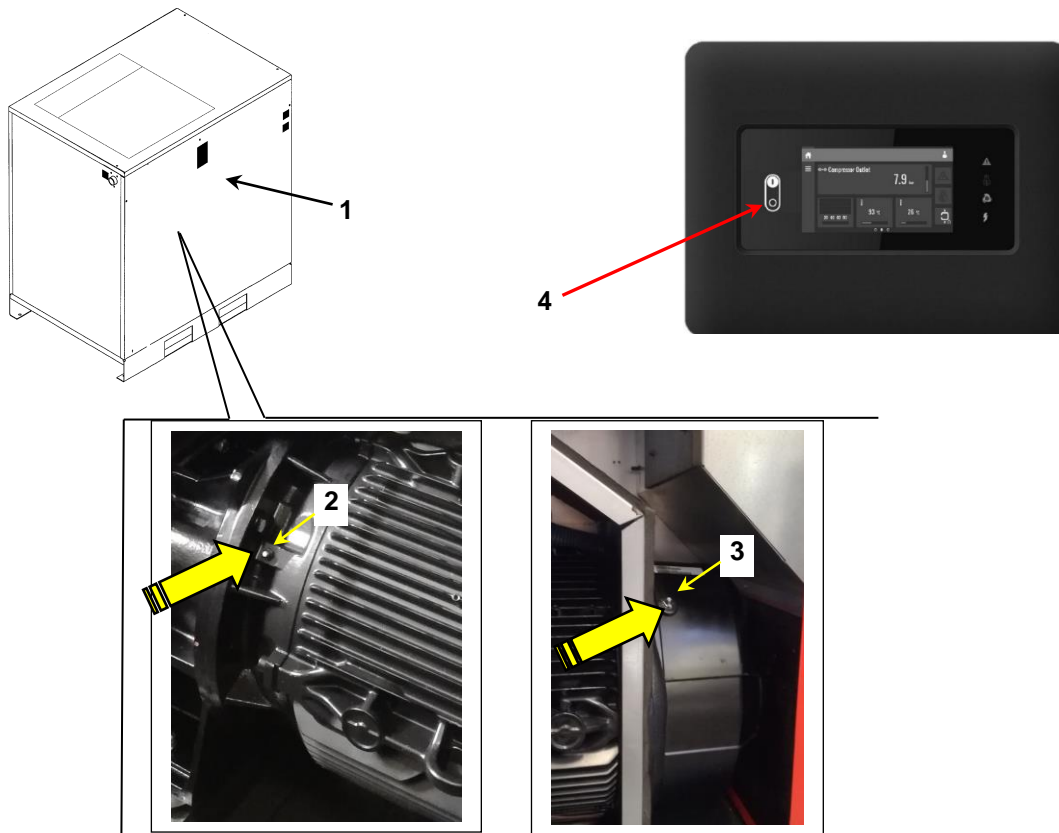

Graisse : 1630 2023 00 COULISSEMENT VIS GRAISSE AMBER 8G			
	(quantité de 20 grammes) (Réf. 2) DE	(quantité de 15 grammes) (Réf. 3) NDE	
Moteur HP 40-50-60	■	■	

24.1 LUBRIFICATION DES ROULEMENTS DE MOTEUR ; (UNIQUEMENT VSD)



AVANT DE FAIRE TOUT ENTRETIEN, IL FAUT ARRÊTER LA MACHINE (Voir Réf 4 Fig. 28a), DÉBRANCHER LA MACHINE DE L'ALIMENTATION ÉLECTRIQUE ET DU CIRCUIT DE DISTRIBUTION D'AIR COMPRIMÉ, VÉRIFIER QUE LA MACHINE NE SOIT PAS SOUS PRESSION.

LUBRIFICATION AVEC DES AMPOULES DE GRAISSE

- Retirer le panneau arrière (protection fixe) Réf. 1 Fig. 28a
- Retirer les mamelons de graissage Réf. 2 et 3 Fig. 28a
- Fixer le blister de graisse sur le filetage du moteur.
- Transférer toute la graisse sur le roulement et resserrer les mamelons de graisse (Réf. Table Fig.28a).
- Fermer le panneau (protection fixe) Réf. 1 Fig. 28a

FIG. 28a

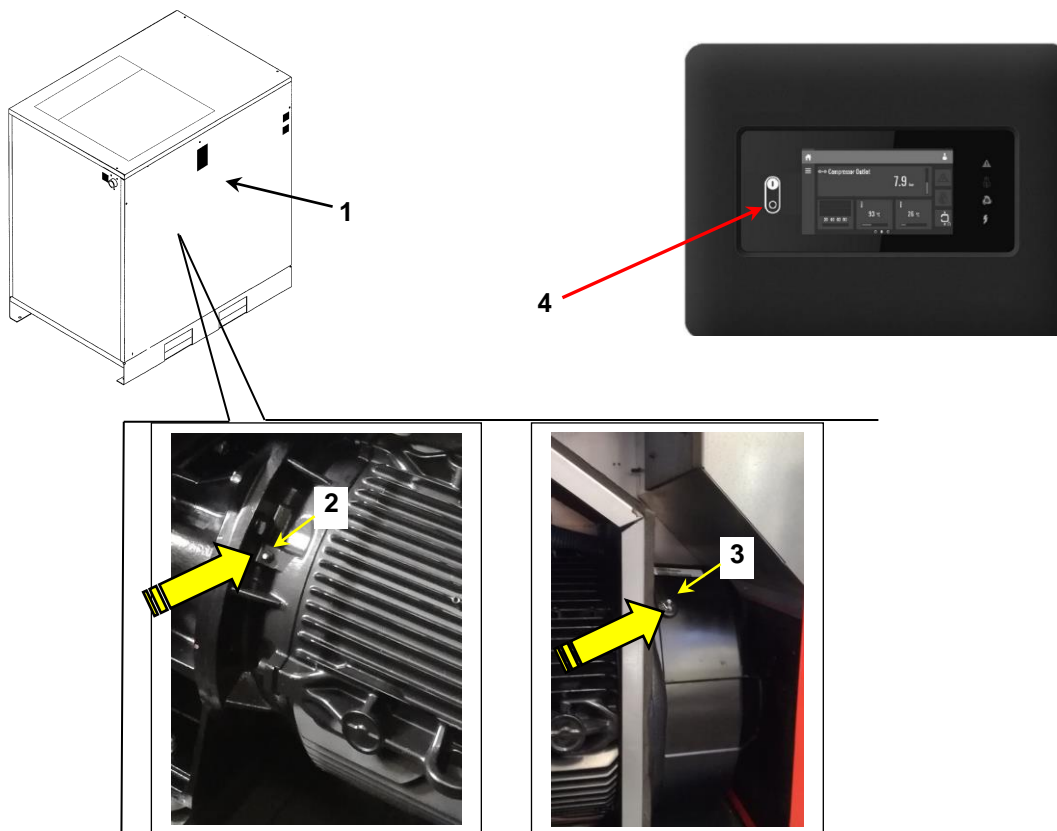

Graisse : 1630 2023 00 COULISSEMENT VIS GRAISSE AMBER 8G			
	(quantité de 24 grammes) (Réf. 2) DE	(quantité de 16 grammes) (Réf. 3) NDE	
Moteur HP 40-50-60	■	■	

24.2 LUBRIFICATION DES ROULEMENTS DE MOTEUR POUR CONTRÔLEUR TACTILE ; (SEULEMENT VSD)

Après la nouvelle injection de graisse, il est nécessaire d'effectuer le processus de regraissage.

Procéder comme décrit ci-après :

- Rétablir l'alimentation principale
- Activer le programme de lubrification sur le MK5 Tactile comme ci-dessous :
 - Activer le niveau d'accès « Avancé » en appuyant d'abord sur le coin supérieur droit de l'écran (voir 1 ci-dessous), puis sur l'icône « Avancé » (2).

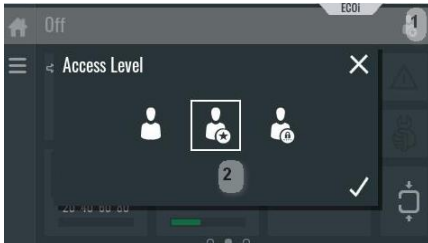

- Sélectionner « Menu principal », puis « Menu de service », puis « Fonction de service et à la fin « Re-graissage ».
- Insérer le mot de passe d'activation (1807)

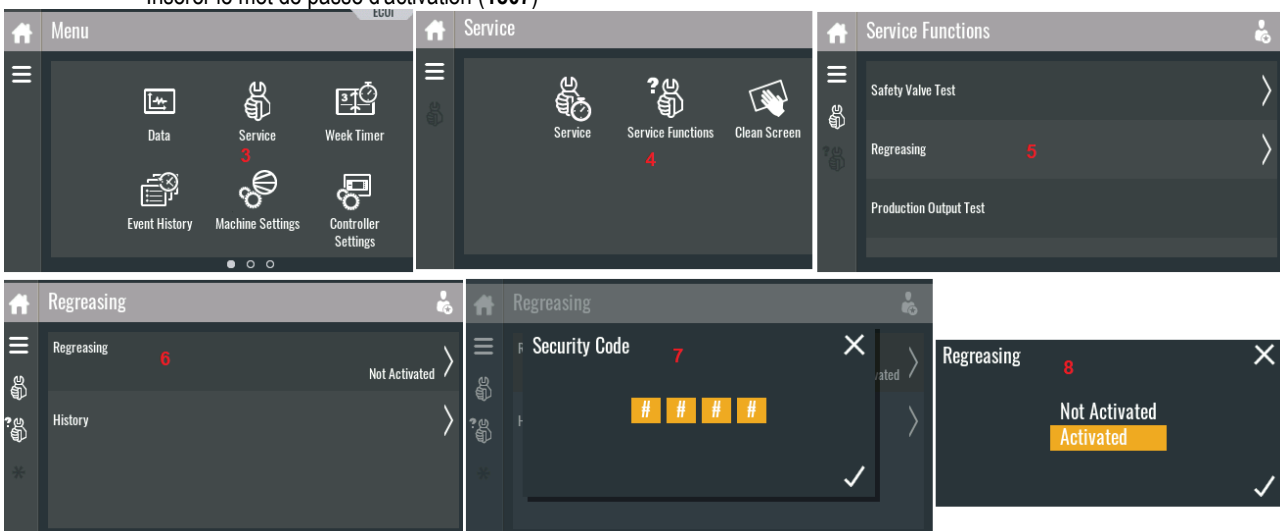

- Revenir au menu principal. **Si la fonction a été activée, l'icône de service est allumée.**



- Maintenant, appuyer sur Start, les compresseurs effectueront le cycle de regraissage à vide (15 minutes à 1700 tr/min).
- Il est possible de vérifier le temps résiduel de regraissage en appuyant sur l'icône « Service ».

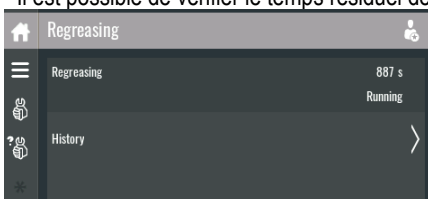

- Lors du regraissage, il est possible d'arrêter l'unité en appuyant sur le bouton « STOP ».
- Il est ensuite possible de la redémarrer pour le temps restant.
- À la fin du cycle de regraissage, les conditions de fonctionnement standard seront automatiquement rétablies.

24.3 LUBRIFICATION DES ROUEMENTS DU MOTEUR POUR LE CONTRÔLEUR SWIPE PLUS ; (SEULEMENT VSD)

Procéder comme décrit ci-après :

- Rétablir l'alimentation principale
- Activer le programme de lubrification sur le Contrôleur Swipe Plus comme expliqué ci-dessous :
 - Activer le niveau « Accès au Service » (utiliser le mot de passe **2801**) : Balayer vers le bas 2 fois, puis une fois vers la gauche, une fois vers le haut... puis entrer le mot de passe

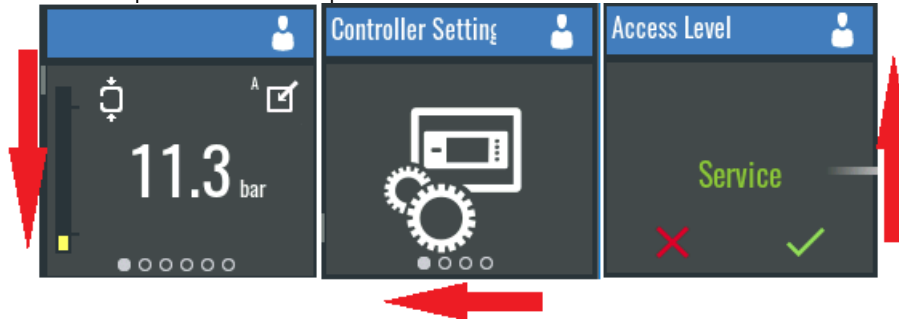

- Balayer vers le bas jusqu'à ce que l'icône « Service » s'affiche, puis 4 fois jusqu'à ce que le menu Re-graissage apparaisse.
- Entrer le mot de passe (**1807**) pour activer la procédure de regraissage.
- Si la procédure de regraissage a été correctement activée, l'icône « service » clignotera sur l'écran du contrôleur.

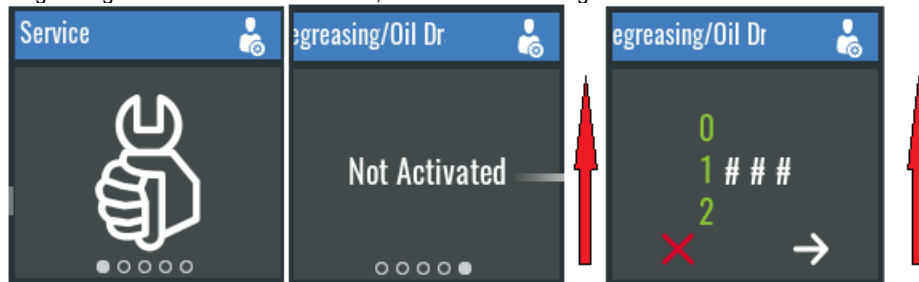

- Revenir au menu principal et appuyer sur le bouton de démarrage.
- Le compresseur effectuera le cycle de regraissage : fonctionne à vide (15 minutes à 1700 tr/min).
- Pendant le regraissage, il n'est pas possible d'arrêter l'unité
- L'opérateur ne peut «ARRÊTER» l'unité qu'en appuyant sur le bouton « STOP » d'urgence.
- Une fois la réinitialisation terminée, la machine peut redémarrer et termine automatiquement le cycle de regraissage.
- Pendant le processus de regraissage, il est possible de voir le temps restant : entrer dans le menu Regraissage comme indiqué ci-dessus.

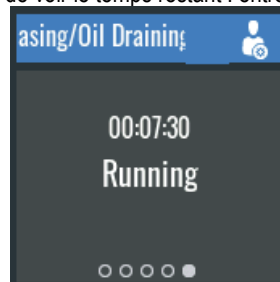

- À la fin du cycle de regraissage, les conditions de fonctionnement standard seront automatiquement rétablies.

25.0 SCHEMA OLÉOPNEUMATIQUE

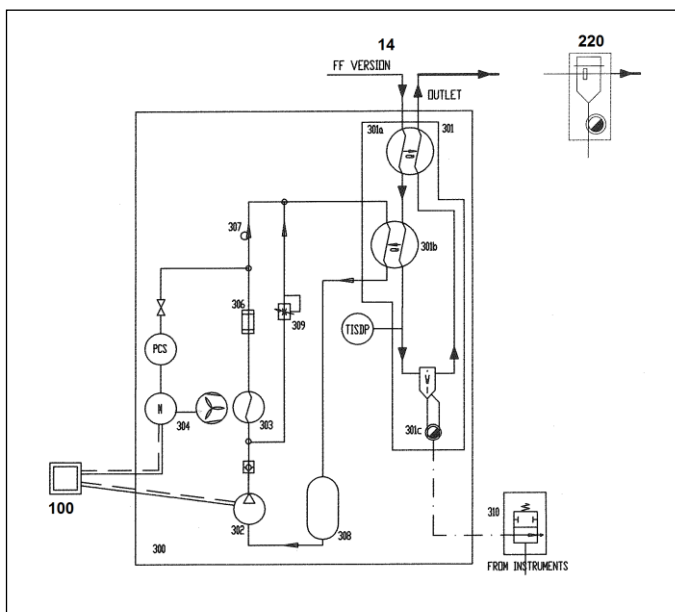
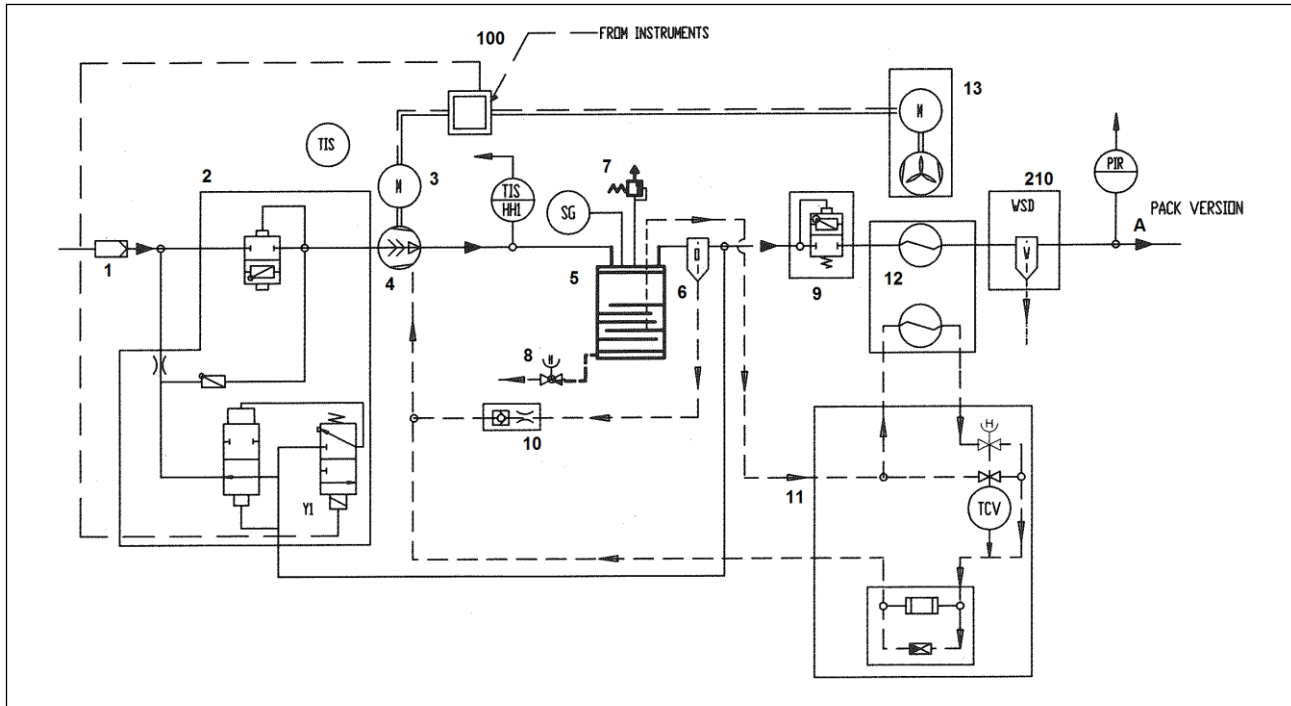

1	FILTRE EN ENTRÉE	12	COMBI-REFROIDISSEUR
2	VALVE EN ENTRÉE	13	VENTILATEUR
3	MOTEUR ÉLECTRIQUE	14	SÈCHEUR RÉFRIGÉRANT
4	EXTRÉMITÉ AIR	100	PANNEAU DE COMMANDE
5	RÉCIPIENT HUILE	210	SÉPARATEUR EAU EN OPTION
6	SÉPARATEUR D'HUILE	220	FILTRE LIGNE EN OPTION
7	VALVE DE SÉCURITÉ		
8	DRAIN D'HUILE		
9	VALVE DE PRESSION MINIMUM		
10	CLAPET DE NON-RETOUR		
11	VALVE THERMOSTATIQUE		

26.0 CALIBRATION POUR SÈCHEUR

VANNE DE DÉRIVATION GAZ CHAUD

N.B. Ces valves sont tarées en usine. Un point de rosée différent (de celui nominal) peut être lié à une cause différente de HGBP.

"Les compresseurs approuvés cCSAus ne peuvent être équipés que de gaz réfrigérant R134a"

- 1) Bouchon de fermeture
- 2) Vis de réglage

PRESSION DE SERVICE ET TEMPÉRATURES DU R134a - R410A

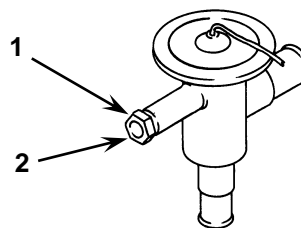

	CÔTÉ ASPIRATION DU COMPRESSEUR DE RÉFRIGÉRATION		
	Températ. Évap. °C (°F)	Pression Évap bars (psi)	
VALEURS NOMINALES (Températ. 20 °C) (68 °F)	1 ÷ 2 (33,8 ÷ 35,6)	R134a 2,1 ÷ 2,3 (30,4 ÷ 33,3)	R410A 7,28 ÷ 7,55 (105,6 ÷ 109,5)

26.1 SCHÉMA DE FLUX DU SÈCHEUR

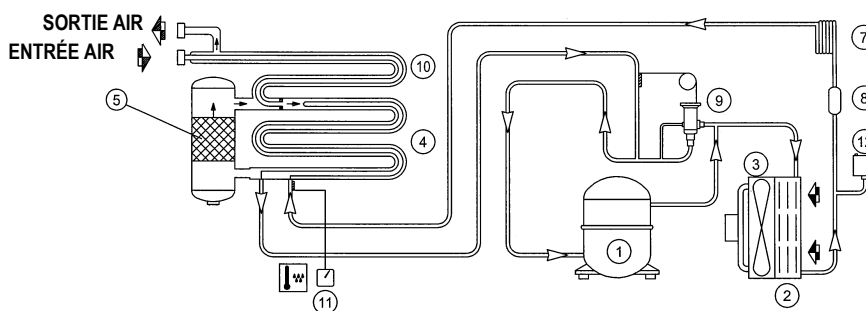

1 COMPRESSEUR	8 FILTRE RÉFRIGÉRANT
2 CONDENSATEUR	9 VANNE DÉRIVATION GAZ CHAUD
3 VENTILATEUR MOTEUR	10 ÉCHANGEUR AIR-À-AIR
4 ÉVAPORATEUR	11 THERMOMÈTRE DU POINT DE ROSÉE
5 SÉPARATEUR	12 INTERRUPTEUR PRESSION VENTILATEUR
7 TUYAU CAPILLAIRE D'EXPANSION	

27.0 VITESSE VARIABLE "IVR"

La version à "vitesse variable" de la machine est contrôlée par un convertisseur de fréquence.

L'équipement est configuré en usine et aucun ajustement des paramètres n'est requis.

La pression de modulation est réglée sur une valeur inférieure de 0,5 bar à la pression maximale : en fonction de la demande en air, le convertisseur de fréquence modifie la vitesse du moteur. Pour répondre à la demande en air du réseau client.

RÉGLAGE DE LA PRESSION DE MODULATION

La pression de modulation du compresseur est réglée avec 0,5 bar de moins que la pression maximale. En modifiant la valeur de réglage, changer également la valeur de la pression maximale.

